



**HAR22H - HAR23H - HAR24H -
HAR25HA - ELARA160 -
HAR11 - HAR12 -
HAR12GILNO - HAR14 -
ANATOM HAR32 -
EOLIEN HAR35 - EOLIEN HAR35A -
HAR42EL - HAR44EL**

FR HARNAIS D'ANTICHUTE (conforme EN361).- HAR12: HARNAIS ANTICHUTE - 2 POINTS D'ACCROCHAGE (DORSAL/STERNAL) **HAR22H:** HARNAIS ANTICHUTE - 2 POINTS D'ACCROCHAGE (DORSAL/STERNAL) **HAR23H:** HARNAIS ANTICHUTE - 3 POINTS D'ACCROCHAGE **HAR24H:** HARNAIS ANTICHUTE AVEC CEINTURE - 4 POINTS D'ACCROCHAGE **HAR25HA:** HARNAIS ANTICHUTE AVEC CEINTURE - 5 POINTS D'ACCROCHAGE **ELARA160:** KIT ANTICHUTE "CLASSIC": HAR11 + AN201200CC + 1 SAC DE RANGEMENT **HAR11:** HARNAIS ANTICHUTE 1 POINT ACCROCHAGE DORSAL **HAR12GILNO:** HARNAIS GILET - 2 POINTS D'ACCROCHAGE (DORSAL/STERNAL) **HAR14:** HARNAIS ANTICHUTE AVEC CEINTURE - 4 POINTS D'ACCROCHAGE **ANATOM HAR32:** HARNAIS ANTICHUTE - 2 POINTS D'ACCROCHAGE (DORSAL/STERNAL) **EOLIEN HAR35:** HARNAIS ANTICHUTE AVEC CEINTURE - 5 POINTS D'ACCROCHAGE **EOLIEN HAR35A:** HARNAIS ANTICHUTE AVEC CEINTURE - BOUCLES AUTOMATIQUES - 5 POINTS D'ACCROCHAGE **HAR44EL:** HARNAIS CEINTURE - 4 POINTS D'ACCROCHAGE - DIÉLECTRIQUE **Instructions d'emploi:** Cette notice doit être traduite (selon la réglementation en vigueur), par le revendeur, dans la langue du pays où l'équipement est utilisé. Cette notice doit être lue et comprise par l'utilisateur avant d'utiliser l'EPI. Les méthodes d'essais décrites dans les normes ne représentent pas les conditions réelles d'utilisation. Il est alors important d'étudier chaque situation de travail et que chaque utilisateur soit parfaitement formé aux différentes techniques afin de connaître les limites des différents dispositifs. L'utilisation de cet EPI est réservée à des personnes compétentes ayant suivi une formation appropriée ou opérant sous la responsabilité immédiate d'un supérieur compétent. La sécurité de l'utilisateur dépend de l'efficacité constante de l'EPI, de sa résistance et de la bonne compréhension des consignes de cette notice d'utilisation. L'utilisateur est personnellement responsable de toute utilisation de cet EPI qui ne serait pas conforme aux prescriptions de cette notice et en cas de non-respect des mesures de sécurité applicables à l'EPI énoncées par cette notice. L'utilisation de cet EPI est réservée à des personnes en bonne santé, certaines conditions médicales pouvant affecter la sécurité de l'utilisateur, en cas de doute contacter un médecin. Respecter strictement les consignes d'utilisation, de vérification, d'entretien et de stockage. ■ Si l'utilisateur se trouve en zone de risque de chute, ce produit ne peut pas être utilisé seul, il devient indissociable d'un système antichute global (EN363), dont la fonction est de minimiser le risque de blessure corporelle lors de chutes. ■ Avant toute utilisation, se reporter aux recommandations d'utilisation de chaque composant du système. Dans ces cas, respecter les consignes décrites dans la notice d'utilisation qui leur sont propres. La documentation fournie avec chaque produit doit être conservée indéfiniment par l'utilisateur. Le harnais d'antichute (EN361) est le seul dispositif de préhension du corps qu'il soit permis d'utiliser dans un système d'arrêt de chute. Il doit être relié au système antichute par l'intermédiaire de connecteurs (EN362). Le harnais peut être équipé de : 1 point d'accrochage de l'antichute : dorsal, / 2 points d'accrochage de l'antichute : dorsal + sternal, / Divers types de bavaroises PB, MB, MFB.; voir schémas ⑨⑩⑪, / Ces points d'accrochage sont les seuls à pouvoir accueillir un dispositif antichute (absorbeur d'énergie (EN355), antichute à rappel automatique (EN360), système antichute mobile (EN353-1 / EN353-2)) conformément à la norme EN363. Le harnais peut être équipé de connecteurs (EN362), d'une ceinture de maintien au travail (EN358), d'une longe (EN354), d'un anti chute absorbeur d'énergie (EN355). Dans ce cas, respecter les consignes décrites dans la notice d'utilisation qui lui est propre. / En cas de risque de chute, il est nécessaire de compléter ce système avec un dispositif de retenue ou de protection contre les chutes de hauteur de type collectif ou individuel (EN363). ■ MISE EN PLACE ET/OU REGLAGES : Il est recommandé d'attribuer un harnais à chaque utilisateur. Cet EPI ne peut être utilisé que par une seule personne à la fois. Pendant toutes ces opérations, veiller à ne pas faire vriller les sangles. Avant d'enfiler l'équipement, les boucles de réglage doivent être relâchées ou ouvertes. Fermeture et ouverture des différents types de boucles : REGLAGES : voir schémas.①②③④ Déployer le harnais pour le mettre dans le sens correct. Présenter le harnais de face en plaçant les bretelles en partie supérieure et les cuissards en partie inférieure. Faire passer le harnais dans le dos. Enfiler le harnais comme un gilet ; le mettre bien en place sur les épaules. Fermer la sangle bavaroise sternale. voir schémas.⑨⑩⑪ Assembler et ajuster les deux parties de chaque sangle de cuisse en attachant les boucles. ■ MISE EN PLACE ET/OU REGLAGES : AJUSTEMENTS : Un harnais doit être ajusté à la taille de l'utilisateur : régler les sangles en les faisant coulisser dans les boucles et les passages prévus à cet effet, de telle sorte que la sangle sous-fessière soit en place et que la plaque dorsale soit située entre les omoplates ; ajuster les boucles de réglages. Le harnais doit être sangle au plus près du corps, sans excès, afin de laisser libres les mouvements de l'utilisateur. Ces réglages doivent être faits en une seule fois et avant que l'utilisateur ne soit en zone de risque de chute. Le point d'ancrage du harnais doit être situé au-dessus de l'utilisateur (résistance minimum : 12 kN (EN795). Le harnais doit être relié au système antichute par le point d'accrochage dorsal ou sternal signalé par la lettre A. Le point d'accrochage sternal peut être de 2 types : type A/2 (2 boucles à relier par un connecteur) OU type A (2 points d'accrochage indépendants). POINTS D'ACCROCHAGE : (voir étiquette de marquage sur le produit) Le harnais peut être équipé de : A-EN361 : •1 point d'accrochage dorsal qui peut être connecté avec un système antichute. L'accrochage dorsal est constitué par un dé acier. •1 point d'accrochage sternal qui peut être connecté avec un système antichute. L'accrochage sternal est constitué par deux boucles en sangle qui doivent être reliées ensemble par un connecteur. (HAR12, HAR12GILNO, HAR14, HAR22H, HAR24H, HAR32, HAR42EL, HAR44EL seulement) Ces points d'accrochage sont les seuls à pouvoir accueillir un dispositif antichute (absorbeur d'énergie (EN355), antichute à rappel automatique (EN360), système antichute mobile (EN353-1 / EN353-2)) conformément à la norme EN363. Pendant l'utilisation, l'ensemble du dispositif ne doit pas être en contact avec : des éléments tranchants, arêtes vives et structures de faible diamètre, huiles, produits chimiques agressifs, flammes, métal chaud, tous types de conducteurs électriques ... Pendant l'utilisation, vérifier régulièrement les éléments de bouclage et de réglage et/ou de fixation. Pour des raisons de sécurité et avant chaque utilisation, vérifier : que les connecteurs (EN362) sont fermés et verrouillés / que les consignes d'utilisation décrites pour chacun des éléments du système soient respectées / que la disposition générale de la situation de travail limite le risque de chute, la hauteur de chute et le mouvement pendulaire en cas de chute. / que le tirant d'air soit suffisant (espace libre sous les pieds de l'utilisateur) et qu'aucun obstacle ne vienne perturber le fonctionnement normal du système d'arrêt de chute. Le tirant d'air est la distance d'arrêt H + une distance supplémentaire de sécurité de 1 m. La distance H est mesurée depuis la position initiale sous pieds jusqu'à la position finale (équilibre de l'utilisateur après l'arrêt de sa chute). (voir tableau). Prévoir une distance de sécurité par rapport au sol et aux lignes électriques ou zones présentant un risque électrique. ■ CARACTERISTIQUES TECHNIQUES (voir tableau des références) : -Matières: (PART 4). Remarques : ELARA160 Note particulière pour les harnais équipés au point d'accrochage dorsal d'un absorbeur d'énergie inamovible avec longe. Le harnais équipé au point d'accrochage dorsal d'un absorbeur d'énergie inamovible avec longe (EN355) est prêt à être utilisé en tant que système d'arrêt chute. N'ajouter ni absorbeur d'énergie ni longe à l'équipement. Consulter la notice d'utilisation propre à l'absorbeur d'énergie (EN355) et notamment les consignes de tirant d'air. ELARA160: Remarques : ELARA160 Note particulière pour les harnais équipés au point d'accrochage dorsal d'un absorbeur d'énergie inamovible avec longe. Le harnais équipé au point d'accrochage dorsal d'un absorbeur d'énergie inamovible avec longe (EN355) est prêt à être utilisé en tant que système d'arrêt chute. N'ajouter ni absorbeur d'énergie ni longe à l'équipement. Consulter la notice d'utilisation propre à l'absorbeur

d'énergie (EN355) et notamment les consignes de tirant d'air. **Limites d'utilisation:** • Avant toute opération mettant en œuvre un EPI, mettre en place un plan de sauvetage afin de faire face à toute urgence susceptible de survenir pendant l'opération. ■ DURÉE DE VIE : Produits en textile ou contenant des éléments en textile (harnais, ceintures, absorbeurs d'énergie etc...) : durée de vie maximale 10 ans en stockage (à partir de la date de fabrication), 7 ans à partir de la première utilisation. La durée de vie est donnée à titre indicatif. Les facteurs suivants peuvent la faire varier fortement : - Non-respect des instructions du fabricant pour le transport, le stockage et l'utilisation /- Environnement de travail « agressif » : atmosphère marine, chimique, températures extrêmes, arêtes coupantes ... /- Usage particulièrement intensif /- Choc ou contrainte importants /- Méconnaissance du passé du produit. Attention : ces facteurs peuvent causer des dégradations invisibles à l'œil nu. Attention : certaines conditions extrêmes peuvent réduire la durée de vie à quelques jours. En cas de doute ou si le dispositif a servi à arrêter une chute, il doit être immédiatement retiré de la circulation et doit être retourné au fabricant ou à toute personne compétente et mandaté par celui-ci. En cas de doute, écarter systématiquement le produit pour lui faire subir soit : - une révision /- une destruction. La durée de vie ne se substitue pas à la vérification périodique (à minima annuelle) qui permettra de juger de l'état du produit. ⇨ POUR CONNAITRE VOTRE CENTRE DE REVISION ANNUELLE, CONSULTEZ WWW.DELTAPLUS.EU. Toute modification ou adjonction ou réparation de l'EPI ne peut être faite sans accord préalable du fabricant et sans utilisation de ses modes opératoires. Ne pas utiliser hors du domaine d'utilisation défini dans les instructions d'emploi. Le fabricant ne peut être tenu responsable de tout accident direct ou indirect survenu à la suite d'une modification ou d'une utilisation autre que celle prévue dans cette notice. Ne pas utiliser cet équipement au-delà de ses limites. Afin de s'assurer de son état de fonctionnement et donc de la sécurité de l'utilisateur, le produit doit être systématiquement vérifié : • 1/ en inspectant visuellement les points suivants : Etat de la sangle ou de la corde : pas d'effilochage, pas d'amorce de coupure, pas de dommage visible aux coutures, pas de brûlure et pas de rétrécissement inhabituel. / Etat des coutures et des fixations : pas de dommage visible. / Etat des parties métalliques : pas d'usure, pas de déformation, pas de corrosion ni d'oxydation. / Etat général : rechercher toute dégradation éventuelle due aux rayons ultra-violet et autres conditions climatiques. / Fonctionnement et verrouillage corrects des connecteurs / Les conditions particulières telles que l'humidité, la neige, la glace, la boue, la saleté, la peinture, les huiles, la colle, la corrosion, l'usure de la sangle ou de la corde, etc..., peuvent réduire considérablement le fonctionnement du dispositif d'arrêt de chute. • 2/ dans les cas suivants : avant et pendant utilisation / en cas de doute / en cas de contact avec des produits chimiques, solvants ou combustibles qui pourraient affecter le fonctionnement. / s'il a été soumis à des contraintes lors d'une chute précédente. / au minimum tous les douze mois par le fabricant ou une organisation compétente, mandatée par celui-ci. ⇨ EXAMEN PÉRIODIQUE de l'EPI : Un examen doit être réalisé au minimum tous les douze mois par le fabricant ou une organisation compétente, mandatée par celui-ci. Cette vérification très importante est liée au maintien et à l'efficacité de l'EPI et donc à la sécurité de l'utilisateur. Un document écrit autorisant la réutilisation doit être obtenu lors de cette vérification pour pouvoir réutiliser l'EPI. Ce document précisera que la sécurité de l'utilisateur est liée au maintien de l'efficacité et à la résistance de l'équipement. Remplacer l'EPI si nécessaire. Conformément à la réglementation européenne, la fiche d'identification doit être remplie avant la première utilisation du produit puis mise à jour et conservée avec le produit ainsi que le mode d'emploi par l'utilisateur. La lisibilité des marquages doit être vérifiée périodiquement. ■ AVERTISSEMENTS : La sécurité de l'utilisateur dépend de l'efficacité constante de l'EPI, de sa résistance et de la bonne compréhension des consignes de cette notice d'utilisation. Toute surcharge statique ou dynamique est susceptible d'endommager l'EPI. Le poids de l'utilisateur incluant ses vêtements et son équipement ne doit pas dépasser le poids maximum indiqué sur l'antichute. EN358 : 150Kg. Il est dangereux de créer son propre système antichute car chaque fonction de sécurité peut interférer sur une autre fonction de sécurité. Toute modification ou adjonction ou réparation de l'EPI ne peut être faite sans accord par écrit préalable du fabricant et sans utilisation de ses modes opératoires. Ne pas utiliser hors du domaine d'utilisation défini dans les instructions d'emploi, ni au-delà de ses limites. Le fabricant ne peut être tenu responsable de tout accident direct ou indirect survenu à la suite d'une modification ou d'une utilisation autre que celle prévue dans cette notice. • Température de l'environnement de travail : -20°C / +50°C. Certains EPI ont été testés avec une contrainte de masse supérieure de 40 % / 50 % aux exigences normatives (à 140 kg / 150 kg), voir marquage produit. ⇨ ANALYSE DE RISQUES : EN361: Ces produits sont conçus pour la protection individuelle contre les chutes de hauteur. L'utilisation de ces EPIs est réservée à des personnes compétentes ayant suivi une formation appropriée ou opérant sous la responsabilité immédiate d'un supérieur compétent, par conséquent les mauvaises utilisations sont réduites au minima. Pas de risque de montage à l'envers car : 1) Nos sangles sont bicolores. (HAR11, HAR12, HAR12GILNO, HAR14, HAR22H, HAR23H, HAR24H, HAR25HA, ELARA160) 2) sur le harnais il y a une étiquette expliquant comment s'habiller. ATTENTION ! Pour les harnais avec ceinture intégrée, le présent manuel doit être lu conjointement avec le manuel spécifique faisant référence à la norme EN 358. • PART 2: RECORD CARD :EXAMEN PÉRIODIQUE de l'EPI : 1/Référence du produit 2/Entreprise 3/Nom de l'utilisateur 4/le numéro de lot, N° de série 5/Date de production 6/Date de 1ère utilisation 7/Date d'achat 8/Date d'inspection 9/Commentaires 10/Date de prochaine inspection 11/Nom & Signature 12/Type Equipements de protection individuelle 13/HARNAIS D'ANTICHUTE 14/La fiche d'identification doit être remplie avant la première utilisation du produit, puis mise à jour et conservée par l'utilisateur. Toutes utilisations autres que celles décrites dans la notice sont à exclure. 15/La périodicité des contrôles doit respecter les réglementations nationales et en tout cas un contrôle doit être effectué au moins une fois par an. La documentation fournie avec chaque produit doit être conservée indéfiniment par l'utilisateur. HAR11: HAR11 (Voir tableau performances) **Instructions stockage/nettoyage:** • Pendant le transport et le stockage : /- conserver le produit dans son emballage /-éloigner le produit de tout objet coupant, abrasif, etc... / tenir le produit éloigné de : rayons du soleil, la chaleur, flammes, métal chaud, huiles, produits pétroliers, produits chimiques agressifs, acides, colorants, solvants, arêtes vives et structures de faible diamètre. Stockage au sec et au propre, dans l'emballage d'origine à l'abri de la lumière, du froid, de la chaleur et de l'humidité et à température ambiante. Ces éléments peuvent affecter les performances du dispositif d'arrêt de chute. Stockage au sec et au propre, dans l'emballage d'origine à l'abri de la lumière, du froid, de la chaleur et de l'humidité et à température ambiante. ENTRETIEN ET STOCKAGE: Nettoyer à l'eau et au savon, essuyer avec un chiffon et suspendre dans un local aéré afin de laisser sécher naturellement et à distance de tout feu direct ou source de chaleur, de même pour les éléments ayant pris l'humidité lors de leur utilisation. Ne pas utiliser d'eau de javel, de détergents agressifs, de solvants, d'essence ou de colorants, ces substances pouvant affecter les performances du produit. • Les parties métalliques seront essuyées avec un chiffon imbibé d'huile de vaseline. L'eau de javel et les détergents sont rigoureusement prohibés. • Nettoyer la sangle uniquement avec un détergent doux. • Stocker après nettoyage, à l'abri de la lumière dans un endroit sec et aéré. **EN FALL ARREST HARNESS (according to EN361).- HAR12:** FALL ARRESTER HARNESS - 2 ANCHORAGE POINTS (BACK/FRONT) **HAR22H:** FALL ARRESTER HARNESS - 2 ANCHORAGE POINTS (BACK/FRONT) **HAR23H:** FALL ARRESTER HARNESS - 3 ANCHORAGE POINTS **HAR24H:** FALL ARRESTER HARNESS WITH BELT - 4 ANCHORAGE POINTS **HAR25HA:** FALL ARRESTER HARNESS WITH BELT - 5 ANCHORAGE POINTS **ELARA160:** "CLASSIC" FALL ARRESTER SET: HAR11 + AN201200CC + 1 STORAGE BAG **HAR11:** FALL ARRESTER HARNESS 1 BACK ANCHORAGE POINT **HAR12GILNO:** FALL ARRESTER HARNESS WITH VEST - 2 ANCHORAGE POINTS (BACK/FRONT) **HAR14:** FALL ARRESTER HARNESS WITH BELT - 4 ANCHORAGE POINTS **ANATOM HAR32:** FALL ARRESTER HARNESS - 2 ANCHORAGE POINTS (BACK/FRONT) **EOLIEN HAR35:** FALL ARRESTER HARNESS WITH BELT - 5 ANCHORAGE POINTS **EOLIEN HAR35A:** FALL ARREST HARNESS WITH BELT - AUTOMATIC BUCKLES - 5 HOOKING POINTS **HAR44EL:** FALL ARRESTER HARNESS WITH BELT - 4 ANCHORAGE POINTS - DIELECTRIC **Use instructions:** This manual must be translated (according to regulations) by the dealer, in the language of the country where the equipment is used. This manual must be read and understood by the user before using the PPE. The test methods described in the standards do not represent actual usage conditions. It is therefore important to study each work situation and that each user is fully trained in different techniques in order to know the limits of the various devices. The use of this PPE is restricted to qualified persons properly trained or working under the direct responsibility of a competent superior. The user's safety depends on the continuing efficacy of the PPE, its strength and the proper understanding of the instructions in this manual. The user is personally responsible for any use of this PPE which does not comply with the requirements of this manual and in the case of non-compliance with the security measures applicable to PPE specified by this manual. The use of this PPE is restricted to persons in good health, certain medical conditions may affect the safety of the user, in case of doubt contact a physician. Adhere strictly to the instructions for use, verification, maintenance and

storage. ■ If the user is in a fall risk area, this product cannot be used alone, it becomes inseparable from a comprehensive fall protection system (EN363), whose function is to minimize the risk of injury from falls. ■ Before any use, refer to the recommendations for use for each component of the system. In these cases, follow the instructions described in their own manual. The documentation supplied with each product must be kept indefinitely by the user. The fall arrest harness (EN361) is the only body grip to be allowed for use with a fall arrest system. It must be connected to the fall arrest system by connectors (EN362). The harness can be equipped with: 1 fall arrest attachment point: back / 2 fall arrest attachment points: back + sternal / Various types of Bavarian PB, MB, MFB, see diagrams ⑨ ⑩ ⑪, / These attachment points are the only ones to be able to accommodate a fall arrester device (energy absorber (EN355), retractable type fall arresters (EN360), mobile fall arrester system (EN353-1 / EN353-2) in accordance with EN363. The harness can be fitted with connectors (EN362), a work support belt (EN358), a lanyard (EN354) and a fall arrest shock absorber (EN355). In these cases, follow the instructions described in their own manual. / In case of a fall risk, it is necessary to supplement this system with a collective or personal restraint or protection device against falls from a height (EN363). ■ **DONNING AND/ OR ADJUSTMENTS:** It is recommended to assign each user a harness. This PPE can only be used by one person at a time. During all these operations, be careful not to twist the straps. Before donning the equipment, adjustment buckles must be released or opened. Closing and opening of the different types of loops: **ADJUSTMENTS :** see diagrams. ①②③④ Unfold the harness to put it in the correct direction. Hold the harness in front of you, with the 'braces' at the top and the thigh straps at the bottom. Put the harness over the back. Don the harness like a jacket, pulling it snugly onto the shoulders. Close the Bavarian sternum strap. see diagrams. ⑨⑩⑪ Assemble and adjust the two parts of each thigh straps by fastening the buckles. ■ **DONNING AND/ OR ADJUSTMENTS: ADJUSTMENTS:** A harness must be adjusted to the size of the user: adjust the straps by sliding them in the loops and openings provided for this purpose, so that the seat strap is in place and the back plate is located between the shoulder blades, adjust the adjustable buckles. The harness must be strapped as close to the body as possible, without excess, to allow the user free movement. These settings must be made at once only and before the user is in the fall risk area. The harness anchor point must be located above the user (minimum resistance: 12 kN (EN795)). The harness must be connected to the fall protection system through the dorsal or sternal attachment point indicated by the letter A. The sternal attachment point can be of 2 types: type A / 2 (2 loops connected via a connector) OR type A (two independent attachment points). **ATTACHMENT POINTS:** (cf. marking label on the product) The harness can be equipped with: A-EN361 : •1 attachment point on the back, which can be connected to a fall arrester system. A steel D-ring provides the attachment point on the back. •1 attachment point on the chest, which can be connected to a fall arrester system. The attachment point on the chest comprises two strap loops, which must be connected together by a connector. (HAR12, HAR12GILNO, HAR14, HAR22H, HAR24H, HAR32, HAR42EL, HAR44EL only) These attachment points are the only ones to be able to accommodate a fall arrester device (energy absorber (EN355), retractable type fall arresters (EN360), mobile fall arrester system (EN353-1 / EN353-2) in accordance with EN363. During use, the overall system must not be in contact with: cutting elements, sharp edges and structures of small diameter, oils, harsh chemicals, fire, hot metal, all types of electrical conductors... During operation, regularly check the closing and adjustment and/ or fastening elements. For safety reasons and before each use, check: that the connectors (EN362) are closed and locked / that the operating instructions described for each component of the system are met / that the general disposition of the work situation reduces the fall risk, the drop height and the pendulum movement in the case of a fall. / that the vertical clearance is sufficient (free space beneath the feet of the user) and no obstacles disrupt the normal functioning of the fall arrest system. The vertical clearance is the stopping distance H + additional safety distance of 1 m. The distance H measured from the initial position to the final position (user's balance after the fall arrest). (see table): Provide a safe distance from the ground and the power lines or areas with an electrical hazard. ■ **TECHNICAL CHARACTERISTICS** (See reference table) : -Materials: (PART 4). Comments: ELARA160 Special note for the harness equipped at the dorsal attachment point of an irremovable shock absorber with lanyard. The harness fitted to the dorsal attachment point of an irremovable shock absorber with lanyard (EN355) is ready to be used as a fall arrest system. Do not add an shock absorber nor a lanyard to the equipment. Consult the shock absorber's usage instructions and particularly (EN355) the air draft instructions. ELARA160: Comments: ELARA160 Special note for the harness equipped at the dorsal attachment point of an irremovable shock absorber with lanyard. The harness fitted to the dorsal attachment point of an irremovable shock absorber with lanyard (EN355) is ready to be used as a fall arrest system. Do not add an shock absorber nor a lanyard to the equipment. Consult the shock absorber's usage instructions and particularly (EN355) the air draft instructions. **Usage limits:** • Before any PPE implementation operation, set up a rescue plan to deal with any emergency that may occur during the operation. ■ **SHELF LIFE :** Textile products or those containing textile elements (harnesses, belts, shock absorbers etc...): maximum life of 10 years in storage (from date of manufacture), 7 years after the first use. The shelf life is given as an indication. The following factors can cause it to vary greatly: -Non-compliance with the manufacturer's instructions for transport, storage and use / -"Aggressive" work environment: marine atmosphere, chemicals, extreme temperatures, sharp edges... / -Particularly intensive use / -Shock or significant constraint / -Disregard for the product item's history. Warning: these factors can cause damage invisible to the naked eye. Warning: certain extreme conditions can shorten the shelf life by a few days. In the case of doubt or if the device was used to stop a fall, it must be immediately withdrawn from use and returned to the manufacturer or any competent person appointed by them. If in doubt, always remove the product for it to undergo either: - a review / - destruction. The shelf life is not a substitute for periodic verification (minimum annually) which will assess the condition of the product. ⇨ **TO FIND YOUR LOCAL ANNUAL REVIEW CENTRE, VISIT WWW.DELTAPLUS.EU.** No modification or addition or repair of the PPE may be made without prior written consent from the manufacturer nor without using their procedures. Do not use beyond the area of use defined in the instructions for use. The manufacturer cannot be held liable for any direct or indirect accident after a modification or use other than that provided in this manual. Do not use this equipment beyond its limits. To ensure its working condition and therefore the safety of the user, the product must be checked systematically: • 1 / visually inspect the following points: State of the strap or rope: no fraying, no boot cut, no visible damage at seams, no burning and no unusual narrowing. / Condition of seams and fasteners: no visible damage. / Condition of the metal parts: no wear, no deformation, no corrosion or oxidation. / General condition: look for any possible damage due to ultraviolet radiation and other climatic conditions / Correct operation and locking of connectors. / Specific conditions such as humidity, snow, ice, mud, dirt, paint, oil, glue, corrosion, wear of the strap or rope, etc..., can significantly reduce the operation of the fall arrest device. • 2 / in the following cases: Before and during use / if in doubt / In the case of contact with chemicals, solvents or fuels that could affect operation. / If it has been subjected to stress during a previous fall. / At least every twelve months by the manufacturer or a competent organization, mandated by them. ⇨ **PERIODIC REVIEW of PPE:** An examination must be performed at least every twelve months by the manufacturer or a competent organization, mandated by them. This very important check is related to the maintenance and efficacy of the PPE and hence the user's safety. A written document authorising reuse should be obtained during this audit in order to reuse the PPE. This document will clarify that the user's safety is linked to maintaining the efficiency and resistance of the equipment. Replace the PPE if necessary. In accordance with European regulations, the identification form must be completed prior to the first use of the product and then updated and kept with the product as well as the manual by the user. The readability of the product labelling must be checked periodically. ■ **WARNINGS:** The user's safety depends on the continuing efficacy of the PPE, its strength and the proper understanding of the instructions in this manual. Any static or dynamic overload may damage the PPE. The weight of the user, including his clothing and equipment must not exceed the maximum weight indicated on the fall arrest. EN358 : 150Kg. It is dangerous to create your own personal fall protection system as each safety function may interfere with another safety function. No modification or addition or repair of the PPE may be made without prior written consent from the manufacturer without using their procedures. Do not use beyond the scope of use defined in the usage instructions, nor beyond its limits. The manufacturer cannot be held liable for any direct or indirect accident after a modification or use other than that provided in this manual. • Temperature of working environment : -20°C / +50°C. Some of these PPE have been tested with a mass constraint 40% / 50% higher than the standard requirements (at 140 kg / 150 kg), see product marking. ⇨ **RISK ANALYSIS :** EN361: These products are designed for personal protection against falls from heights. The use of these PPE is reserved for competent persons who have received appropriate training or who are operating under the immediate responsibility of a competent supervisor, therefore the misuses is reduced to a minimum. No risk of mounting upside down because: 1)

Our straps are two-colored. (HAR11, HAR12, HAR12GILNO, HAR14, HAR22H, HAR23H, HAR24H, HAR25HA, ELARA160) 2) there is a label on the harness explaining how to wear it. **WARNING !** For harnesses with integrated belt the present manual shall be read together with the specific manual make reference to the standard EN 358. - PART 2: RECORD CARD :PERIODIC REVIEW of PPE: 1/Reference of the product 2/Company 3/User Name 4/The batch number./Serial N° 5/Production date 6/Date of 1st Use 7/Purchase date 8/Date of inspection 9/Comments 10/Date of next inspection 11/Name & Signature 12/Type Personal protective equipment 13/FULL BODY HARNESS 14/The record card must be completed by the user before the product is first used, then regularly updated and kept. To be exclusively used as described in the product user instructions. 15/The frequency of inspections must comply with national regulations and in any case an inspection must be performed at least once a year. The documentation supplied with each product must be kept indefinitely by the user. **Storage/Cleaning instructions:** - During transport and storage: - keep the product in its packaging /-keep the product away from any sharp, abrasive, objects etc... / Keep the product away from sunlight, heat, flames, hot metal, oil, petroleum products, harsh chemicals, acids, dyes, solvents, sharp edges and structures of small diameter. Store the equipment dry and clean in its original packing, away from light, cold, heat and humidity and at ambient temperature. These items can affect the performance of the fall arrest device. Store the equipment dry and clean in its original packing, away from light, cold, heat and humidity and at ambient temperature. **SERVICING AND STORAGE:** Clean with soap and water, wipe with a cloth and hang in a ventilated area to dry naturally away from any direct fire or source of heat, even for items that got wet during use. Do not use bleach, harsh detergents, solvents, gasoline or coloring, these substances can affect the performance of product. - The metal parts are wiped with a cloth soaked in vaseline oil. Bleach and detergents are strictly prohibited. - Clean the strap with a soft detergent only. - Storage after cleaning, away from light in a dry and ventilated place. **ES ARNÉS ANTICAÍDA (en conformidad con EN361).**- **HAR12:** ARNÉS ANTICAÍDAS - 2 PUNTOS DE ENGANCHE (DORSAL/ESTERNAL) **HAR22H:** ARNÉS ANTICAÍDAS - 2 PUNTOS DE ENGANCHE (DORSAL/ESTERNAL) **HAR23H:** ARNÉS ANTICAÍDAS - 3 PUNTOS DE ENGANCHE **HAR24H:** ARNÉS ANTICAÍDAS CON CINTURÓN - 4 PUNTOS DE ENGANCHE **HAR25HA:** ARNÉS ANTICAÍDAS CON CINTURÓN - 5 PUNTOS DE ENGANCHE **ELARA160:** KIT ANTICAÍDAS "CLASSIC": HAR11 + AN201200CC + 1 BOLSA DE TRANSPORTE **HAR11:** ARNÉS ANTICAÍDAS 1 PUNTO DE ENGANCHE DORSAL **HAR12GILNO:** ARNÉS CHALECO - 2 PUNTOS DE ENGANCHE (DORSAL/ESTERNAL) **HAR14:** ARNÉS ANTICAÍDAS CON CINTURÓN - 4 PUNTOS DE ENGANCHE **ANATOM HAR32:** ARNÉS ANTICAÍDAS - 2 PUNTOS DE ENGANCHE (DORSAL/ESTERNAL) **EOLIEN HAR35:** ARNÉS ANTICAÍDAS CON CINTURÓN - 5 PUNTOS DE ENGANCHE **EOLIEN HAR35A:** ARNÉS ANTICAÍDAS CON CINTURÓN - HEBILLAS AUTOMÁTICAS -5 PUNTOS DE ENGANCHE **HAR44EL:** ARNÉS ANTICAÍDAS CON CINTURÓN - 4 PUNTOS DE ENGANCHE - DIELECTRICO **Instrucciones de uso:** Esta información debe ser traducida (según la reglamentación en vigencia) por el revendedor al idioma del país donde el equipo se utiliza. Esta información debe ser leída y comprendida por el usuario antes de utilizar el EPI. Los métodos de pruebas descritas en las normas no representan las condiciones reales de uso, por lo cual es importante estudiar cada situación de trabajo y que cada usuario esté perfectamente formado en las distintas técnicas para conocer los límites de los diferentes dispositivos. El uso de este EPI está reservado a personas competentes, que tengan una formación adecuada o que trabajen bajo la inmediata responsabilidad de un superior competente. La seguridad del usuario depende de la eficacia constante del EPI, de su resistencia y de la correcta comprensión de las consignas de este manual sobre su uso. El usuario es personalmente responsable de cualquier uso del EPI que no se ajuste a las prescripciones de este manual y también en el caso en que no se respeten las medidas de seguridad aplicables al EPI y que figuran en esta información. El uso de este EPI está reservado a personas con buena salud, dado que ciertas condiciones médicas pueden afectar la seguridad del usuario, en caso de dudas, consultar con un médico. Respetar estrictamente las consignas de uso, de verificación, de mantenimiento y de almacenamiento. ■Si el usuario se encuentra en una zona de riesgo de caída, este producto no puede utilizarse solo, es indispensable el uso de un sistema anticaídas global (EN363), cuya función es minimizar el riesgo de heridas corporales en el momento de las caídas. ■Antes del uso es necesario leer las recomendaciones de uso de cada componente del sistema. Para esos casos, respetar las correspondientes consignas del manual del usuario. El usuario debe conservar la documentación provista con cada producto indefinidamente. El arnés anticaídas (EN361) es el único dispositivo dispositivo de prensión del cuerpo que se permite utilizar en un sistema de detención de caída. Debe ajustarse al sistema anticaídas por medio de conectores (EN362). El arnés puede estar equipado con: 1 punto de anclaje de anticaídas: dorsal, / 2 puntos de anclaje de anticaídas: dorsal + esternal, / Distintos tipos de ajustes, PB, MB, MFB: ver imágenes ⑨ ⑩ ⑪, / Estos puntos de enganche son los únicos que pueden recibir un dispositivo anticaídas (absorbedor de energía (EN355), anticaídas con retorno automático (EN360), sistema anticaídas móvil (EN353-1 / EN353-2))de acuerdo con la norma EN363. El arnés cuenta con conectores (EN362), con un cinturón de sujeción al trabajo (EN358), con una eslinga (EN354), y con una correa con absorbedor de energía (EN355). En ese caso deben respetarse las consignas correspondientes descritas en el manual del usuario. / En caso de riesgo de caída, es necesario completar este sistema con un dispositivo de retención o de protección contra las caídas de altura de tipo colectivo o individual (EN363). ■PUESTA EN MARCHA Y/O REGULACIONES : Cada usuario debe contar con un arnés. Este EPI solamente puede ser utilizado por una sola persona a la vez. Durante toda la operación, evitar la torsión de la cincha. Antes de colocar el equipo, las hebillas de ajuste deben estar abiertas o sueltas. Cierre y apertura de los distintos tipos de hebillas: AJUSTES: ver esquemas.①②③④ Desplegar el arnés para colocarlo en el sentido correcto. Sostener el arnés frente a usted y colocar los tirantes en la parte superior y las perneras en la parte inferior. Colocar el arnés sobre la espalda. Colocarse el arnés como un chaleco; ubicarlo correctamente sobre los hombros. Cerrar la cincha torácica. ver esquemas.⑨⑩⑪ Montar y ajustar las dos partes de cada cincha de muslo ajustando las hebillas. ■PUESTA EN MARCHA Y/O REGULACIONES : AJUSTES: Un arnés debe ajustarse al tamaño del usuario: regular las cinchas haciéndolas correr a través de las hebillas previstas para ese fin, de manera que la cincha subglútea se encuentre en posición correcta y que la placa dorsal se ubique entre los omóplatos; ajustar las hebillas regulables. El arnés debe ser colocado cerca del cuerpo, sin exceso, para permitir la libertad de movimiento del usuario. Estas regulaciones deben ser realizadas una sola vez, y antes de que el usuario se encuentre en una zona de riesgo de caídas. El punto de anclaje del arnés debe ubicarse encima del usuario (resistencia mínima: 12 kN (EN795). El arnés debe estar unido al sistema anticaída por el punto de enganche dorsal o esternal identificado con la letra A. El punto de enganche esternal puede ser de dos tipos: tipo A/2 (2 hebillas unidas por un conector) O tipo A (2 puntos de enganche independientes). PUNTOS DE ANCLAJE (ver etiqueta de marcaje sobre el producto) El arnés puede estar equipado con: A-EN361 : -1 punto de ajuste dorsal que se puede conectar con un sistema anticaídas. El anclaje dorsal está formado por un dado acero. -1 punto de ajuste esternal, que se puede conectar a un sistema anticaídas. El anclaje pectoral está formado por dos hebillas en cincha que se tienen que unir la una a la otra mediante un conector. (HAR12, HAR12GILNO, HAR14, HAR22H, HAR24H, HAR32, HAR42EL, HAR44EL solamente) Estos puntos de enganche son los únicos que pueden recibir un dispositivo anticaídas (absorbedor de energía (EN355), anticaídas con retorno automático (EN360), sistema anticaídas móvil (EN353-1 / EN353-2))de acuerdo con la norma EN363. Durante el uso el conjunto del dispositivo no debe estar en contacto con: elementos cortantes,aristas y estructuras de poco diámetro,aceites, productos químicos agresivos, llamas, metal caliente, cualquier tipo de conductores eléctricos, etc. Durante el uso, verificar regularmente los elementos de cierre y regulación y/o fijación. Por razones de seguridad, antes de cada uso, es necesario verificar: que los conectores (EN362) estén cerrados y asegurados / que las consignas de uso descritas para cada elemento del sistema sean respetadas / que la disposición general de la situación de trabajo limite el riesgo de caída, la altura de la caída y el movimiento pendular en caso de caída. / que la altura libre sea suficiente (espacio libre bajo los pies del usuario) y que ningún obstáculo perturbe el normal funcionamiento del sistema de detención de caída. La altura libre es la distancia de detención H + una distancia suplementaria de seguridad de 1 m. La distancia H se mide desde la posición inicial bajo los pies hasta la posición final (equilibrio del usuario después de la caída). (ver tabla): Se debe prever una distancia de seguridad con respecto al suelo y a las líneas eléctricas o zonas que presentan un riesgo eléctrico ■ CARACTERÍSTICAS TÉCNICAS (ver cuadro de referencias) : -Materias primas: (PART 4). Observaciones: ELARA160 Nota particular para los arneses que cuentan en el punto de enganche dorsal con un absorbedor de energía inamovible con eslinga. El arnés que cuenta en el punto de enganche dorsal con un absorbedor de energía inamovible con eslinga (EN355) está listo para ser utilizado como sistema de detención de caídas. No agregar ni absorbedor de energía ni eslinga al equipamiento. Consultar el manual del usuario correspondiente al absorbedor de energía (EN355), en especial las consignas de altura

libre. ELARA160: Observaciones: ELARA160 Nota particular para los arneses que cuentan en el punto de enganche dorsal con un absorbedor de energía inamovible con eslinga. El arnés que cuenta en el punto de enganche dorsal con un absorbedor de energía inamovible con eslinga (EN355) está listo para ser utilizado como sistema de detención de caídas. No agregar ni absorbedor de energía ni eslinga al equipamiento. Consultar el manual del usuario correspondiente al absorbedor de energía (EN355), en especial las consignas de altura libre. **Limites de aplicación:** ▪ Antes de cualquier operación que implique un EPI, debe implementarse un plan de salvataje para enfrentar cualquier urgencia que pudiera acaecer durante la operación. ■ Vida útil : Productos textiles o que contengan elementos textiles (arneses, cinturones, absorbedores de energía, etc.): vida útil máxima 10 años en almacenamiento (a partir de la fecha de fabricación), 7 años a partir del primer uso. La vida útil se da a título informativo. Los siguientes factores pueden hacerla variar mucho: -No respetar las instrucciones del fabricante en cuanto al transporte, almacenamiento y uso -Entorno de trabajo « agresivo »: atmósfera marina, química, temperaturas extremas, aristas filosas, etc. /-Uso demasiado intensivo /-Golpes o exigencias extremas /-Desconocimiento del pasado del producto. Atención : estos factores pueden provocar degradaciones invisibles a simple vista. Atención: algunas condiciones extremas pueden reducir la duración a pocos días. En caso de duda o si el dispositivo ha servido para detener una caída, se lo debe retirar inmediatamente de circulación y se debe devolver al fabricante o a la persona idónea designada por el fabricante. En caso de duda, descartar el producto para someterlo a: - revisión /- destrucción. La vida útil no invalida la verificación periódica (por lo menos anual) que permitirá juzgar el estado del producto. ⇨ PARA SABER CUAL ES SU CENTRO DE REVISION ANUAL, CONSULTAR WWW.DELTAPLUS.EU. Cualquier modificación, agregado, reparación o acoplamiento del EPI deberá realizarse con previo acuerdo del fabricante y sin utilizar sus métodos. No utilizar fuera del ámbito de uso definido en las instrucciones. El fabricante no se responsabiliza de los accidentes directos o indirectos que puedan ocurrir luego de una modificación o del uso indebido del producto, ya que los usos correctos se encuentran especificados en este manual. No utilizar este equipo fuera de la utilidad aquí especificada. Para asegurar su correcto funcionamiento y la seguridad del usuario, el producto debe ser verificado sistemáticamente: ▪ 1/ realizando las siguientes inspecciones visuales: Estado de la cincha o de la cuerda: controlar si está deshilachada, indicios de cortes, daño visible en las costuras, quemaduras o encogimiento inhabitual. / Estado de las costuras y de las fijaciones: controlar daños visibles. / Estado de las partes metálicas: no deben evidenciar desgaste, deformación, corrosión ni oxidación. / Estado general: verificar cualquier degradación debida a rayos ultravioleta u otras condiciones climáticas / Funcionamiento y bloqueo correcto de los conectores. / Las condiciones especiales, tales como humedad, nieve, hielo, barro, suciedad, pintura, aceites, pegamento, corrosión, desgaste de la cincha o de la cuerda, etc., pueden reducir considerablemente el funcionamiento del dispositivo de detención de caídas. ▪ 2/ en los siguientes casos : antes y durante el uso / en caso de duda / en caso de contacto con productos químicos, solventes o combustibles que podrían afectar su funcionamiento. / si ha sido sometido a exigencias en ocasión de una caída anterior. / como mínimo, cada doce meses por el fabricante o una organización competente, designada por éste. ⇨ EXAMEN PERIÓDICO del EPI: El fabricante o una organización competente designada por éste, debe realizar un examen como mínimo cada doce meses. Esta importante verificación es indispensable para el mantenimiento y la eficacia del EPI y, por ende, para la seguridad del usuario. Luego de la verificación debe expedirse un documento escrito que autorice la reutilización para volver a utilizar el EPI. Este documento deberá detallar que la seguridad del usuario depende del mantenimiento de la eficacia y de la resistencia del equipamiento. Reemplazar el EPI si es necesario. Conforme a la reglamentación europea, la ficha de identificación debe completarse antes de la primera vez que se use el producto, luego debe ser actualizada y conservada por el usuario, con el producto y el manual. Debe verificarse periódicamente la legibilidad de la marcación del producto. ■ ADVERTENCIAS: La seguridad del usuario depende de la eficacia constante del EPI, de su resistencia y de la correcta comprensión de las consignas del manual del usuario. Cualquier sobrecarga estática o dinámica puede dañar el EPI. El peso del usuario, incluyendo su ropa y su equipo, no debe superar el peso máximo indicado en el anticaídas. EN358 : 150Kg. Es peligroso crear su propio sistema anticaídas porque una función de seguridad puede interferir con otra función de seguridad. Cualquier modificación, acoplamiento o reparación del EPI sólo debe realizarse con previo acuerdo escrito del fabricante y sin utilizar sus métodos. No utilizar fuera del ámbito de uso definido en las instrucciones, ni más allá de sus límites. El fabricante no se responsabiliza de los accidentes directos o indirectos que puedan ocurrir luego de una modificación o del uso indebido del producto, ya que los usos correctos se encuentran especificados en este manual. ▪ Temperatura del entorno de trabajo : -20°C / +50°C. Algunos EPI han sido probados con una exigencia de masa superior al 40 % / 50 % de las exigencias normativas (a 140 kg / 150 kg), ver la marcación del producto. ⇨ ANÁLISIS DE RIESGOS: EN361: Estos productos han sido diseñados para la protección personal en caídas de altura. El uso de estos EPI está reservado a personas competentes que hayan tenido una capacitación apropiada o que operen bajo la responsabilidad inmediata de un supervisor competente, de modo que el uso incorrecto de los mismos se reduzca al mínimo. No existe el riesgo del montaje al revés dado que: 1) Nuestras cinchas son bicoloras. (HAR11, HAR12, HAR12GILNO, HAR14, HAR22H, HAR23H, HAR24H, HAR25HA, ELARA160) 2) sobre el arnés hay una etiqueta que explica cómo usarlo. ¡ATENCIÓN! Para los arneses con cinturón integrado, este manual se debe usar junto con el manual específico que hace referencia a la norma EN 358. ▪ PART 2: RECORD CARD :EXAMEN PERIÓDICO del EPI: 1/Referencia del producto 2/Compañía 3/Nombre del usuario 4/numero de lote,/Nº de serie 5/Fecha de fabricación 6/Fecha de la 1ª puesta en servicio 7/Fecha de compra 8/Fecha de inspección 9/Comentario 10/Próxima fecha de inspección 11/Nombre, firma 12/Tipo Equipos de protección individual 13/ARNÉS ANTICAÍDAS 14/Antes de usar por primera vez el producto debe rellenarse la ficha de identificación, después el usuario la actualizará y conservará.No dar otros usos distintos a los descritos en las instrucciones. 15/La periodicidad de los controles debe respetar las reglamentaciones nacionales y como mínimo se debe realizar un control una vez por año. El usuario debe conservar la documentación provista con cada producto indefinidamente. **Instrucciones de almacenamiento/limpieza:** ▪ Durante el transporte y el almacenamiento:- conservar el producto en su embalaje /-alejar el producto de cualquier objeto cortante, abrasivo, etc... / mantener el producto alejado del sol, calor, llamas, metal caliente, aceites, productos derivados del petróleo, productos químicos agresivos, ácidos, colorantes, solventes aristas filosas y estructuras de escaso diámetro. Almacenar el producto seco y limpio, en su envase de origen, al resguardo de la luz, del frío, del calor y de la humedad y a temperatura ambiente. Estos elementos pueden afectar el desempeño del dispositivo de parada de la caída. Almacenar el producto seco y limpio, en su envase de origen, al resguardo de la luz, del frío, del calor y de la humedad y a temperatura ambiente. **SERVICIO Y ALMACENAMIENTO:** Limpiar con agua y jabón, secar con un paño y suspender en un lugar aireado para que seque de manera natural y a distancia del fuego, directo o fuente de calor, igualmente para los elementos que se humedecen durante el uso. No utilizar lavandina, detergentes agresivos, solventes, gasolina o colorantes, ya que estas sustancias pueden afectar la eficacia del producto. ▪ Las partes metálicas se secan con un paño embebido en aceite de vaselina. La lavandina y el detergente están rigurosamente prohibidos. ▪ Limpiar la cincha únicamente con detergente suave. ▪ Guardar después de la limpieza protegido de la luz y en un lugar seco y aireado. **PT ARNES DO DISPOSITIVO ANTI-QUEDA (em conformidade com a norma EN361).- HAR12:** ARNÉS ANTIQUEDA - 2 PONTOS DE AMARRAÇÃO (DORSAL/ESTERNAL) **HAR22H:** ARNÉS ANTIQUEDA - 2 PONTOS DE AMARRAÇÃO (DORSAL/ESTERNAL) **HAR23H:** ARNÉS ANTIQUEDA - 3 PONTOS DE AMARRAÇÃO **HAR24H:** ARNÉS ANTI-QUEDA COM CINTO - 4 PONTOS DE AMARRAÇÃO **HAR25HA:** ARNÉS ANTI-QUEDA COM CINTO - 5 PONTOS DE AMARRAÇÃO **ELARA160:** KIT ANTI-QUEDA "CLASSIC": HAR11 + AN201200CC + 1 SACO DE ARRUMAÇÃO **HAR11:** ARNÉS ANTIQUEDA 1 PONTO DE AMARRAÇÃO DORSAL **HAR12GILNO:** ARNÉS COLETE - 2 PONTOS DE AMARRAÇÃO (DORSAL/ESTERNAL) **HAR14:** ARNÉS ANTIQUEDA COM CINTO - 4 PONTOS DE AMARRAÇÃO **ANATOM HAR32:** ARNÉS ANTIQUEDA - 2 PONTOS DE AMARRAÇÃO (DORSAL/ESTERNAL) **EOLIEN HAR35:** ARNÉS ANTIQUEDA COM CINTO - 5 PONTOS DE AMARRAÇÃO **EOLIEN HAR35A:** ARNÉS ANTIQUEDA COM CINTO - ANÉIS AUTOMÁTICOS - 5 PONTOS DE FIXAÇÃO **HAR44EL:** ARNÉS ANTIQUEDA COM CINTO - 4 PONTOS DE AMARRAÇÃO - DIELECTRICO **Instruções de uso:** As presentes instruções devem ser traduzidas (em conformidade com a regulamentação em vigor) pelo revendedor, no idioma do país onde o equipamento for utilizado. Antes de utilizar o EPI, o utilizador deverá ler e compreender o presente manual. Os métodos de ensaio descritos nas normas não representam as condições reais de utilização. Torna-se então necessário analisar cada situação de trabalho, sendo ainda importante que cada utilizador seja devidamente formado para as diversas técnicas com vista a conhecer os limites dos diversos dispositivos. A utilização deste EPI é

reservada a pessoas competentes que seguiram uma formação adequada ou que trabalham sob a responsabilidade imediata de um superior competente. A segurança do utilizador depende da eficácia constante do EPI, da sua resistência e da correcta compreensão das instruções do presente manual de instruções. O utilizador fica pessoalmente responsável de qualquer utilização deste EPI que não estaria em conformidade com as prescrições deste manual e em caso de incumprimento das medidas de segurança aplicáveis ao EPI anunciadas no presente manual. A utilização deste EPI é reservada para pessoas saudáveis, uma vez que certas condições médicas podem afectar a segurança do utilizador. Em caso de dúvida, consulte um médico. Cumprir rigorosamente as instruções de utilização, verificação, manutenção e armazenamento. ■ Se o utilizador se encontrar na zona de risco de queda, este produto não pode ser utilizado sozinho. É então indissociável de um sistema anti-queda global (EN363), cuja função seja a redução do risco de lesão corporal aquando das quedas. ■ Antes de qualquer utilização, consultar as recomendações de utilização de cada componente do sistema. Nestes casos, cumprir as instruções descritas nas instruções de utilização próprias. O utilizador deve conservar indefinidamente a documentação entregue com cada produto. O arnês de anti-queda (EN361) é o único dispositivo de prevenção do corpo cuja utilização seja permitida num sistema de paragem de queda. Deve ser ligado ao sistema anti-queda através de conectores (EN362). O arnês pode ser equipado com: 1 ponto de ancoragem do dispositivo anti-queda: dorsal, / 2 pontos de ancoragem do dispositivo anti-queda: dorsal + esternal / Diversos tipos de cintos de manutenção PB, MB, MFB: ver os esquemas ⑨ ⑩ ⑪, / Estes pontos de fixação são os únicos a poderem receber um dispositivo anti-queda (absorvedor de energia (EN355), anti-queda com retorno automático (EN360), sistema anti-queda móvel (EN353-1 / EN353-2)) de acordo com a norma EN363. O arnês pode ser equipado com conectores (EN362), uma cinta de manutenção no posto de trabalho (EN358), um cabo de segurança (EN354), de um sistema anti-queda absorvedor de energia (EN355). Nestes casos, cumprir as instruções descritas nas instruções de utilização próprias. / Em caso de risco de queda, é necessário completar este sistema com um dispositivo de retenção ou de protecção contra as quedas de altura de tipo colectivo ou individual (EN363). ■ **INSTALAÇÃO E/OU REGULACÕES:** É recomendada a atribuição de um arnês a cada utilizador. Este EPI apenas pode ser utilizado por uma pessoa de cada vez. Durante todas as operações, tenha o cuidado de não torcer as correias. Antes de usar o equipamento, as fivelas de ajuste devem ser afrouxadas ou abertas. Fecho e abertura dos diversos tipos de anéis: AJUSTES: ver esquemas. ① ② ③ ④ Desdobrar o arnês para o colocar no sentido correcto. Segure o arnês de frente, colocando os arcos na superior e as pernas na parte inferior. Coloque o arnês nas costas. Coloque o arnês como se se tratasse de um casaco; colocá-lo devidamente nos ombros. Feche a correia esternal. ver esquemas. ⑨ ⑩ ⑪ Junte e ajuste as duas partes de cada correia nas coxas usando as fivelas. ■ **INSTALAÇÃO E/OU REGULACÕES: AJUSTAMENTOS:** Um arnês deve ser ajustado à altura do utilizador: ajustar as correias fazendo-as deslizar nos anéis e passagens previstas para esse efeito, de modo a que a correia sub-nadegueira esteja no local e que a placa dorsal se encontre entre as omoplatas; ajustar os anéis de regulação. O arnês deve ser colocado o mais perto do corpo, sem excesso, com vista a deixar os movimentos livres do utilizador. Essas regulações devem ser feitas de uma só vez e antes que o utilizador se encontre numa zona de risco de queda. O ponto de ancoragem do arnês deve encontrar-se por cima do utilizador (resistência mínima: 12 kN (EN795). O arnês deve ser ligado ao sistema anti-queda através do ponto de ancoragem dorsal ou esternal assinalado pela letra A. O ponto de ancoragem esternal pode ser de 2 tipos: tipo A/2 (2 anéis a ligar através de um conector) OU tipo A (2 pontos de ancoragem independentes). **PONTOS DE APERTO:** (Ver etiqueta de marcação no produto) O arnês pode ser equipado com: A-EN361: • 1 ponto de fixação dorsal que pode ser conetado a um sistema anti-queda. O aperto dorsal é feito através dum cubo de aço. • 1 ponto de fixação esternal que pode ser conetado a um sistema anti-queda. O aperto abdominal é feito através dum passageiro de dois fechos que devem ser ligados juntos através dum conector. (HAR12, HAR12GILNO, HAR14, HAR22H, HAR24H, HAR32, HAR42EL, HAR44EL unicamente) Estes pontos de fixação são os únicos a poderem receber um dispositivo anti-queda (absorvedor de energia (EN355), anti-queda com retorno automático (EN360), sistema anti-queda móvel (EN353-1 / EN353-2)) de acordo com a norma EN363. Durante a utilização, o conjunto do dispositivo não deve entrar em contacto com: elementos de corte, arestas vivas e estruturas de fraco diâmetro, óleos, produtos químicos agressivos, chamas, metal quente, todos os tipos de condutores eléctricos... Durante a utilização, verificar frequentemente os elementos de ligação em anel e regulação e/ou fixação. Por motivos de segurança e antes de cada utilização, verificar: que os conectores (EN362) estão fechados e bloqueados / que as instruções de utilização descritas para cada um dos elementos do sistema são cumpridas / que a disposição geral da situação de trabalho limita o risco de queda, a altura de queda e o movimento pendular em caso de queda. / que o tirante de ar seja suficiente (espaço livre sob os pés do utilizador) e que nenhum obstáculo perturba o funcionamento normal do sistema de paragem de queda. O tirante de ar é a distância de paragem H + uma distância suplementar de segurança de 1 m. A distância H é medida a partir da posição inicial sob pés, até à posição final (equilíbrio do utilizador após a paragem da sua queda). (ver tabela): Prever uma distância de segurança relativamente ao solo e às linhas eléctricas ou áreas que apresentam um risco eléctrico. ■ **CARACTERÍSTICAS TÉCNICAS** (ver tabela das referências): -Materiais: (PART 4). Observações: ELARA160 Nota particular para os arneses equipados, no ponto de ancoragem dorsal, de um absorvedor de energia inamovível com cabo de segurança. O arnês equipado, no ponto de ancoragem dorsal, com um absorvedor de energia inamovível com cabo de segurança (EN355) está pronto a ser utilizado como sistema de paragem de queda. Não acrescentar nem absorvedor de energia nem cabo de segurança ao equipamento. Consultar o manual de utilização próprio do absorvedor de energia (EN355), nomeadamente as instruções relativas ao tirante de ar. ELARA160: Observações: ELARA160 Nota particular para os arneses equipados, no ponto de ancoragem dorsal, de um absorvedor de energia inamovível com cabo de segurança. O arnês equipado, no ponto de ancoragem dorsal, com um absorvedor de energia inamovível com cabo de segurança (EN355) está pronto a ser utilizado como sistema de paragem de queda. Não acrescentar nem absorvedor de energia nem cabo de segurança ao equipamento. Consultar o manual de utilização próprio do absorvedor de energia (EN355), nomeadamente as instruções relativas ao tirante de ar. **Limitação de uso:** ■ Antes de qualquer operação com utilização de um EPI, implementar um plano de salvamento com vista a enfrentar qualquer urgência passível de ocorrer durante a operação. ■ **VIDA ÚTIL:** Produtos têxteis ou contendo elementos têxteis (arnês, cintos, absorvedores de energia, etc...): vida útil máxima de 10 anos em armazenamento (a partir da data de fabricação), 7 anos a partir da primeira utilização. A vida útil é mencionada a título indicativo. Os seguintes factores podem fortemente interferir na vida útil: - Incumprimento das instruções do fabricante relativas ao transporte, armazenamento e utilização /- Ambiente de trabalho "agressivo": atmosfera marinha, química, temperaturas extremas, arestas de corte... /- Utilização particularmente intensiva /- Choque ou constrangimento importantes /- Desconhecimento do passado do produto. Cuidado: estes factores podem provocar degradações invisíveis a olho nu. Cuidado: certas condições extremas podem reduzir a vida útil a alguns dias. Em caso de dúvida ou se o dispositivo tiver servido para interromper uma queda, você deve retirá-lo imediatamente do uso e devolvê-lo ao fabricante ou a uma pessoa competente indicada pelo fabricante. Em caso de dúvida, elimine o produto para o submeter: - a uma revisão /- a uma destruição. A vida útil não substitui a verificação periódica (no mínimo anual) que permitirá avaliar o estado do produto. ⇨ **PARA SABER ONDE SE ENCONTRA O SEU CENTRO DE REVISÃO ANUAL, CONSULTE WWW.DELTAPLUS.EU.** Qualquer alteração ou adjução ou reparação do EPI não poderá ser feita sem o acordo prévio do fabricante e sem recorrer aos seus modos operatórios. Não utilizar para além do âmbito de utilização definido nas instruções de utilização. O fabricante não poderá ser responsabilizado por qualquer acidente, directo ou indirecto, que decorrer no seguimento de uma alteração ou utilização diferente daquela prevista nas presentes instruções. Não utilizar este equipamento para além dos seus limites. Com vista a certificar-se do seu estado de funcionamento, e por conseguinte da segurança do utilizador, o produto deverá sistematicamente ser verificado: ■ 1/ cumprindo visualmente os seguintes pontos: Estado da correia ou da corda: nenhum desfibramento, nenhum início de corte, nenhum dano visível nas costuras, nenhuma queimadura e nenhum encolhimento inabitual. / Estado das costuras e das fixações: nenhum dano visível. / Estado das partes metálicas: nenhum desgaste, nenhuma deformação, nenhuma corrosão ou oxidação. / Estado geral: procurar qualquer degradação eventual devida aos raios ultravioletas e outras condições climáticas / Funcionamento e bloqueio correctos dos conectores. / As condições particulares, como a humidade, neve, gelo, lama, sujidade, pintura, óleos, cola, corrosão, desgaste da correia ou da corda etc. podem significativamente reduzir o funcionamento do dispositivo de paragem de queda. ■ 2/ nos seguintes casos: antes e durante a utilização / em caso de dúvida / em caso de contacto com produtos químicos, solventes ou combustíveis que poderiam afectar o funcionamento. / se tiver sido submetido a constrangimentos aquando de uma queda anterior. / no mínimo, a cada doze meses pelo fabricante ou uma

organizzazione competente, mandatada por este. ⇔ EXAME PERIÓDICO DO EPI: Deve ser realizado um exame, no mínimo, a cada doze meses, pelo fabricante ou uma organização competente, mandatada por este. Esta verificação muito importante refere-se à manutenção e eficiência do EPI e, por conseguinte, à segurança do utilizador. Deve ser obtido um documento escrito que autorize a reutilização aquando da verificação para poder reutilizar o EPI. O documento irá especificar que a segurança do utilizador está relacionada com a preservação da eficiência e a resistência do equipamento. Substituir o EPI se necessário. De acordo com a regulamentação europeia, a ficha de identificação deve ser preenchida antes da primeira utilização do produto, devendo posteriormente ser actualizada e conservada com o produto e manual de instruções. A legibilidade da marcação do produto deverá ser verificada periodicamente. ■ RECOMENDAÇÕES: A segurança do utilizador depende da eficácia constante do EPI, da sua resistência e da correcta compreensão das instruções do presente manual de instruções. Qualquer sobrecarga estática ou dinâmica pode danificar o EPI. O peso do utilizador, incluindo as suas roupas e o seu equipamento, não deve ser superior ao peso máximo indicado no dispositivo anti-queda. EN358 : 150Kg. É perigoso criar o seu próprio sistema anti-queda uma vez que cada função de segurança pode afetar outra função de segurança. Qualquer alteração ou adição ou reparação do EPI não poderá ser feita sem o acordo prévio do fabricante e sem recorrer aos seus modos operatórios. Não utilizar para além do âmbito de utilização definido nas instruções de utilização, nem para além dos seus limites. O fabricante não poderá ser responsabilizado por qualquer acidente, directo ou indirecto, que decorrer no seguimento de uma alteração ou utilização diferente daquela prevista nas presentes instruções. ▪ Temperatura no ambiente de trabalho : -20°C / +50°C. Certos EPI foram testados com um constrangimento de massa superior a 40% / 50% relativamente às exigências normativas (a 140 kg / 150 kg), ver marcação do produto. ⇔ ANÁLISE DE RISCOS: EN361: Estes produtos foram concebidos para a protecção individual contra as quedas de altura. A utilização destes EPIs está restrita a pessoas competentes devidamente treinadas ou que operam sob a responsabilidade imediata de um superior competente. Por conseguinte, as utilizações incorretas são reduzidas ao mínimo. Nenhum risco de montagem ao contrário porque: 1) As nossas correias são bicolores. (HAR11, HAR12, HAR12GILNO, HAR14, HAR22H, HAR23H, HAR24H, HAR25HA, ELARA160) 2) no arnês, encontrará uma etiqueta que explica como o utilizar. CUIDADO ! Para os arneses com cinto integrado, ler este manual juntamente com o manual específico que faz referência à norma EN 358. ▪ PART 2: RECORD CARD :EXAME PERIÓDICO DO EPI: 1/Referência do produto 2/Empresa 3/Nome do utilizador 4/o número de lote/Série nº 5/Data de fabrico 6/Data da 1ª utilização 7/Data de compra 8/Data de inspecção 9/Comentarios 10/Próxima data de inspecção 11/Nome, assinatura 12/Tipo Equipamento de protecção individual 13/ARNÊS DE SEGURANÇA ANTIQUEDA 14/A ficha de identificação deve ser preenchida antes da primeira utilização do produto, sendo posteriormente actualizado e conservado pelo utilizador. Qualquer outro tipo de utilização diferente do descrito na ficha informativa está interdito. 15/A periodicidade dos controlos deve cumprir as regulamentações nacionais e, em qualquer caso, deverá ser feito um controlo pelo menos uma vez por ano. O utilizador deve conservar indefinidamente a documentação entregue com cada produto. **Armazenamento/manutenção e limpeza:** ▪ Durante o transporte e o armazenamento: /- conservar o produto na sua embalagem /- afastar o produto de qualquer objecto de corte, abrasivo, etc... / manter o produto afastado de: raios solares, calor, chamas, metal quente, óleos, produtos petrolíferos, produtos químicos agressivos, ácidos, colorantes, solventes, arestas vivas e estruturas de baixo diâmetro. Armazenar os protectores de mangas quando secos e limpos dentro da embalagem inicial num lugar ao abrigo da luz, do frio, do calor e da humidade e à temperatura ambiente. Estes elementos podem afectar os desempenhos do dispositivo de paragem de queda. Armazenar os protectores de mangas quando secos e limpos dentro da embalagem inicial num lugar ao abrigo da luz, do frio, do calor e da humidade e à temperatura ambiente. SERVIÇO E ARMAZENAGEM: Limpar com água e sabão, enxaguar com um pano e colocar num local ventilado para que seque ao ar livre e afastado de qualquer fogo directo ou fonte de calor, bem como para os elementos que tomaram a humidade durante a sua utilização. Não utilizar lixívia, detergentes agressivos, solventes, essência ou colorantes uma vez que essas substâncias poderão afectar os desempenhos do produto. ▪ As partes metálicas serão enxaguadas com um pano embebido em óleo de vaselina. A lixívia e os detergentes são estritamente proibidos. ▪ Limpar a correia apenas com um detergente suave. ▪ Armazenar em local seco, ventilado e ao abrigo de luz em suas embalagens de origem. **IT IMBRACATURA ANTICADUTA (secondo EN361).- HAR12: IMBRACATURA ANTICADUTA - 2 PUNTI D'ANCORAGGIO (DORSALE/STERNALE) HAR22H: IMBRACATURA ANTICADUTA - 2 PUNTI D'ANCORAGGIO (DORSALE/STERNALE) HAR23H: IMBRACATURA ANTICADUTA - 3 PUNTI D'ANCORAGGIO HAR24H: IMBRACATURA ANTICADUTA CON CINTURA - 4 PUNTI D'ANCORAGGIO HAR25HA: IMBRACATURA ANTICADUTA CON CINTURA - 5 PUNTI DI ANCORAGGIO ELARA160: KIT ANTICADUTA "CLASSIC": HAR11 + AN201200CC + 1 SACCO CUSTODIA HAR11: IMBRACATURA ANTICADUTA CON 1 PUNTI DI ANCORAGGIO DORSALE HAR12GILNO: IMBRACATURA CON GILET - 2 PUNTI D'ANCORAGGIO (DORSALE/STERNALE) HAR14: IMBRACATURA ANTICADUTA CON CINTURA - 4 PUNTI D'ANCORAGGIO ANATOM HAR32: IMBRACATURA ANTICADUTA - 2 PUNTI D'ANCORAGGIO (DORSALE/STERNALE) EOLIEN HAR35: IMBRACATURA ANTICADUTA CON CINTURA - 5 PUNTI D'ANCORAGGIO EOLIEN HAR35A: IMBRACATURA ANTICADUTA CON CINTURA - FIBBIE AUTOMATICHE - 5 PUNTI D'ANCORAGGIO HAR44EL: IMBRACATURA ANTICADUTA CON CINTURA - 4 PUNTI D'ANCORAGGIO - DIELETTICA **Istruzioni d'uso:** La presente notifica deve essere tradotta (eventualmente) dal rivenditore nella lingua del paese in cui l'attrezzatura viene utilizzata. La notifica deve essere letta e compresa dall'utilizzatore che dovrà utilizzare l'EPI. I metodi di prova descritti nelle norme non rappresentano le vere condizioni di impiego. E' importante studiare a fondo ogni situazione di lavoro ed ogni utilizzatore dovrà essere adeguatamente formato alle diverse tecniche per conoscere i limiti dei diversi dispositivi. L'utilizzo di questo EPI è riservato a persone competenti che hanno seguito una responsabilità adeguata o che operano controllati da un superiore competente. La sicurezza dell'utilizzatore dipende dall'efficacia costante di EPI e della corretta comprensione delle specifiche definite nelle istruzioni d'uso. L'utilizzatore è personalmente responsabile dell'utilizzo dell'EPI non conforme con le prescrizioni di queste istruzioni e nel caso di mancato rispetto delle istruzioni di sicurezza applicabili all'EPI precisate. L'utilizzo di questo DPI è riservato a persona in buone condizioni di salute, visto che talune condizioni mediche potrebbero compromettere la sicurezza dell'utilizzatore. In caso di dubbio, consultare il proprio medico. Per maggiore sicurezza, rispettare attentamente le istruzioni di utilizzo, di verifica, manutenzione e stoccaggio. ■Se l'utilizzatore si trovasse in una zona a rischio di caduta, il prodotto non potrà essere utilizzato da solo, ma diventa indissociabile ad un sistema anticaduta globale (EN363), che intende ridurre il rischio di incidente nel caso di cadute. ■Prima di qualsiasi utilizzo, fare riferimento alle istruzioni d'uso di ogni componente del sistema. In tal caso, rispettare le istruzioni precisate nelle istruzioni d'uso specifiche. La documentazione è fornita allegata ad ogni prodotto e deve essere conservata per sempre dall'utilizzatore. L'imbracatura anticaduta (EN361) è l'unico dispositivo di supporto del corpo che è permesso utilizzare in un sistema anticaduta. Deve essere collegata ad un sistema anticaduta attraverso connettori (EN362). L'imbracatura può prevedere : 1 Punto di aggancio dell'anticaduta. dorsale, / 2 punti di aggancio dell'anticaduta: dorsale, + sternale, / Diversi tipi di aggancio PB, MB, MFB,; vedere schemi ⑨ ⑩ ⑪, / Questi punti di sospensione sono gli unici in grado di ospitare un dispositivo anticaduta (assorbitore di energia (EN355), dispositivo anticaduta automatico (EN360), sistema anticaduta mobile (EN353-1/EN353-2) conformemente alla norma EN363. L'imbracatura può presentare connettori (EN362), una cintura di posizionamento sul lavoro (EN358), una cinghia (EN354), un anticaduta con assorbitore di energia (EN355). In tal caso, rispettare le istruzioni precisate nelle istruzioni d'uso specifiche. / Nel caso di rischio di caduta, è necessario completare il sistema con un dispositivo di trattenuta o di protezione contro le cadute da altezza di tipo collettivo o singolo (EN363) ■PREPARAZIONE E/O REGOLAZIONI: E' consigliabile assegnare un'imbracatura ad ogni utilizzatore. Il EPI può essere utilizzato solo da una persona per volta. Nel corso di tutte le operazioni controllare di non bloccare le cinghie. Prima di indossare l'attrezzatura, è necessario allentare o aprire le fibbie di regolazione. Chiusura ed apertura dei diversi tipi di fibbie: REGOLAZIONI: vedere schemi.①②③④ Spiegare l'imbracatura per metterla al diritto. Presentare l'imbracatura dalla parte anteriore posizionando le cinghie nella parte superiore e i pantaloncini nella parte inferiore. Passare l'imbracatura attraverso la schiena. Infilare l'imbracatura come un gilet, posizionarlo bene sulle spalle. Chiudere la cinghia sternale bavarese. vedere schemi.⑨⑩⑪ Unire e regolare le due parti di ciascuna cinghia sulle cosce utilizzando le fibbie. ■PREPARAZIONE E/O REGOLAZIONI: REGOLAZIONE : L'imbracatura deve essere regolata in base alla statura dell'utilizzatore: regolare le cinghie facendole scorrere nelle fibbie e nei passaggi previsti, in modo che la cinghia sotto-cosciale sia in posizione e che la piastra dorsale si trova tra le scapole. Regolare le fibbie di regolazione. L'imbracature essere fissata con le cinghie il più vicino possibile al corpo, senza eccessi, per permettere all'utilizzatore di**

muoversi. Queste regolazioni devono essere fatte una per volta e prima che l'utilizzatore sia in zona a rischio di caduta. Il punto di ancoraggio dell'imbracatura deve essere scelto sopra l'utilizzatore (resistenza minima: 12 kN (EN795)). L'imbracatura deve essere collegata al sistema anticaduta da un punto di aggancio dorsale o sternale segnalato dalla lettera A. Il punto di aggancio sternale può essere di 2 tipi: tipo A/2 (2 fibbie da collegare con un connettore) O tipo A (2 punti di aggancio indipendenti). PUNTI D'AGGANCIAMENTO: (fare riferimento all'etichetta descrittiva riportata sul prodotto) L'imbracatura può prevedere: A-EN361: 1 punto di attacco dorsale collegabile con un sistema anticaduta. L'aggancio dorsale presenta un dado in acciaio. 1 punto di attacco sternale collegabile con un sistema anticaduta. L'aggancio sternale presenta due fibbie nella cinghia che devono essere collegate mediante connettore. (HAR12, HAR12GILNO, HAR14, HAR22H, HAR24H, HAR32, HAR42EL, HAR44EL solo) Questi punti di sospensione sono gli unici in grado di ospitare un dispositivo anticaduta (assorbitore di energia (EN355), dispositivo anticaduta automatico (EN360), sistema anticaduta mobile (EN353-1/EN353-2) conformemente alla norma EN363. Durante l'utilizzo, il gruppo del dispositivo non deve entrare in contatto con: elementi taglienti, spigoli vivi e struttura dal diametro minimo, oli, prodotti chimici aggressivi, fiamme, metallo caldo, tutti i tipi di conduttori elettrici ... Nel corso dell'utilizzo, controllare regolarmente gli elementi di blocco, regolazione e/o fissaggio. Per motivi di sicurezza e prima di ogni utilizzo, controllare: che i connettori (EN362) siano chiusi e bloccati / che le istruzioni d'uso descritte per ognuno degli elementi del sistema siano rispettate / che la disposizione generale della situazione di lavoro limiti il rischio di caduta, la altezza di caduta ed il movimento oscillatorio in caso di caduta. / che il tirante d'aria sia sufficiente (spazio libero sotto i piedi dell'utilizzatore) ed non sia presente alcun ostacolo che impedisca il normale funzionamento del sistema di anticaduta. Il tirante d'aria è la distanza di arresto H + una distanza aggiuntiva di sicurezza di 1 m. La distanza H è misurata dalla posizione iniziale sotto i piedi fino alla posizione finale (equilibrio dell'utilizzatore dopo l'arresto dalla caduta). (vedere tabella): Prevedere una distanza di sicurezza rispetto al suolo e alle linee elettriche o a zone che presentino un rischio elettrico. ■ CARATTERISTICHE TECNICHE (vedere tabella dei riferimenti): - Materiali: (PART 4). Commenti: ELARA160 Nota particolare per le imbracature con un punto di aggancio dorsale con un assorbitore di energia non staccabile con cinghia. L'imbracatura con punto di aggancio dorsale con assorbitore di energia staccabile con cinghia (EN355) può essere utilizzata come sistema anticaduta. Non aggiungere un assorbitore di energia né una cinghia all'apparecchiatura. Consultare le istruzioni d'uso dell'assorbitore di energia (EN355) ma soprattutto le istruzioni relative al tirante d'aria. ELARA160: Commenti: ELARA160 Nota particolare per le imbracature con un punto di aggancio dorsale con un assorbitore di energia non staccabile con cinghia. L'imbracatura con punto di aggancio dorsale con assorbitore di energia staccabile con cinghia (EN355) può essere utilizzata come sistema anticaduta. Non aggiungere un assorbitore di energia né una cinghia all'apparecchiatura. Consultare le istruzioni d'uso dell'assorbitore di energia (EN355) ma soprattutto le istruzioni relative al tirante d'aria. **Restrizioni d'uso:** Prima di qualsiasi operazione che attivi un EPI, prevedere un piano di salvataggio per far fronte a qualsiasi urgenza che potrebbe verificarsi nel corso dell'utilizzo. ■ DURATA IN USO: Prodotti in tessuto che contengono elementi in tessuto (imbracature, cinture, assorbitori di energia, ecc...): durata di vita massima 10 anni come stoccaggio (a partire dalla data di fabbricazione), 7 anni a partire dal primo utilizzo. La durata di vita è precisata a titolo indicativo. I seguenti fattori possono variare particolarmente: - Il mancato rispetto delle istruzioni d'uso del produttore per il trasporto, stoccaggio ed utilizzo /- Ambiente di lavoro "aggressivo": atmosfera marina, chimica, temperature estreme, spigoli taglienti... /- Utilizzo particolarmente intenso /- Colpo o sollecitazione importanti /- Mancato riconoscimento dello storico del prodotto. Attenzione: questi fattori possono provocare degni invisibili ad occhio nudo. Attenzione: alcune condizioni estreme possono ridurre la durata di vita di qualche giorno. In caso di dubbi o se il dispositivo è servito ad arrestare una caduta, è necessario ritirarlo immediatamente dall'uso e restituirlo al produttore o a una persona competente e incaricata dal produttore. In caso di dubbio, scartare sistematicamente il prodotto affinché sia sottoposto a: - revisione /- distruzione. La durata di vita non costituisce una verifica periodica (annuale minima) che permetterà di giudicare correttamente lo stato del prodotto. ⇔ PER SAPERE QUALE SIA IL CENTRO DI REVISIONE ANNUALE, CONSULTARE WWW.DELTAPLUS.EU. Qualsiasi modifica o aggiunta o riparazione dell'EPI non sarà possibile senza l'accordo preventivo del produttore e senza l'utilizzo delle modalità operative. Non utilizzare al di fuori dell'ambito consigliato precisato nelle istruzioni allegate. Il produttore non è responsabile di qualsiasi incidente diretto o indiretto che si verificasse in seguito a modifica o utilizzo diverso da quello previsto nelle istruzioni d'uso. Non utilizzare il dispositivo oltre i limiti. Per garantire un funzionamento corretto e quindi la sicurezza dell'utilizzatore, il prodotto deve essere sistematicamente verificato: 1/ ispezionando visivamente i seguenti punti: Stato della cinghia o della corda: assenza di sfilacciate, di inizi o di rottura, di danno visibile alle cuciture, di bruciatura o di restringimento strano / Condizione delle cuciture e dei fissaggi: assenza di danni visibili. / Stato degli elementi in metallo: assenza di usura, deformazione, corrosione o ossidazione. / Stato generale: rilevare la presenza di un possibile degrado dovuto ai raggi ultra-violetti ed altre condizioni climatiche / Funzionamento e blocco corretto dei connettori. / Specifiche condizioni quali umidità, neve, ghiaccio, fango, sporcizia, vernice, oli, colla, corrosione, usura della cinghia o della corda, ecc., possono ridurre notevolmente il funzionamento del dispositivo di anticaduta. 2/ nei seguenti casi: prima e nel corso dell'utilizzo / in caso di dubbio / in caso di contatto con prodotti chimici, solventi o combustibili che ne potrebbero modificare il funzionamento. / se è stato sottoposto a sollecitazioni nel caso di una caduta precedente. / almeno ogni dodici mesi dal produttore o organizzazione competente, autorizzato da quest'ultimo. ⇔ ESAME PERIODICO dell'EPI: L'esame deve essere previsto al massimo ogni dodici mesi dal produttore o organizzazione competente, autorizzata da quest'ultimo. Tale verifica molto importante è legata al mantenimento ed all'efficacia dell'EPI e quindi alla sicurezza dell'utente. Deve essere richiesto un documento scritto che autorizzi il riutilizzo nel caso di tale verifica, per poter riutilizzare l'EPI. Tale documento preciserà che la sicurezza dell'utilizzatore è legato al mantenimento dell'efficacia e della resistenza dell'apparecchiatura. Sostituire l'EPI se necessario. Conformemente alla regolamentazione europea, deve essere completata una scheda tecnica prima del primo utilizzo del prodotto poi aggiornata e conservata con il prodotto così come con le istruzioni da parte dell'utilizzatore. Controllare periodicamente la perfetta leggibilità della marcatura del prodotto. ■ AVVERTIMENTI: La sicurezza dell'utilizzatore dipende dall'efficacia costante de EPI e della corretta comprensione delle specifiche definite nelle istruzioni d'uso. Qualsiasi sovraccarico statico o dinamica potrebbe danneggiare l'EPI. Il peso dell'utilizzatore compresi i suoi abiti ed il suo equipaggiamento non deve superare il peso massimo indicato sull'anticaduta. EN358: 150Kg. È pericoloso creare un proprio sistema anti-caduta perché ogni funzione di sicurezza può interferire con un'altra funzione di sicurezza. Qualsiasi modifica o aggiunta o riparazione dell'EPI non sarà possibile senza l'accordo preventivo del produttore e senza l'utilizzo delle modalità operative. Non utilizzare al di fuori dell'ambito consigliato precisato nelle istruzioni allegate. Il produttore non è responsabile di qualsiasi incidente diretto o indiretto che si verificasse in seguito a modifica o utilizzo diverso da quello previsto nelle istruzioni d'uso. ■ Temperatura dell'Ambiente di lavoro: -20°C / +50°C. Alcuni di questi DPI sono stati testati con sollecitazione di massa superiore al 40% / 50% alle esigenze normative (a 140 kg / 150 kg), vedere marcatura prodotto. ⇔ ANALISI DEI RISCHI: EN361: I prodotti sono stati realizzati per la protezione singola contro la cadute da altezza. L'utilizzo di questo DPI è riservata solo a persone competenti che hanno seguito una formazione adeguata o che operano sotto la responsabilità immediata di un superiore competente, di conseguenza gli utilizzi non corretti sono ridotti al minimo. Nessun rischio di montaggio al contrario perché: 1) Le cinghie sono bicolori. (HAR11, HAR12, HAR12GILNO, HAR14, HAR22H, HAR23H, HAR24H, HAR25HA, ELARA160) 2) sull'imbracatura è prevista un'etichette che spiega come fare per indossarla. ATTENZIONE! Per le imbracature con cintura integrata, il presente manuale deve essere letto congiuntamente al manuale specifico riferito alla norma EN 358. ■ PART 2: RECORD CARD :ESAME PERIODICO dell'EPI: 1/Referenza del prodotto 2/Società 3/Nome dell'utilizzatore 4/il numero di lotto, Numero di serie 5/Anno di fabbricazione 6/Data della 1a messa in esercizio 7/Data di acquisto 8/Data verifica 9/Commenti 10/Prossima data verifica 11/Nome e firma 12/Tipo Dispositivi di protezione individuale 13/IMBRACATURA ANTICADUTA 14/La scheda di registrazione deve essere compilata precedentemente al primo utilizzo del prodotto, quindi aggiornata e conservata a cura dell'utilizzatore. Sono esclusi tutti gli usi diversi da quelli descritti nelle istruzioni d'uso. 15/La periodicità dei controlli deve conformarsi con le normative nazionali ed ad ogni modo prevedere un controllo all'anno. La documentazione è fornita allegata ad ogni prodotto e deve essere conservata per sempre dall'utilizzatore. **Istruzioni di stoccaggio/pulizia:** Durante il trasporto e lo stoccaggio: /- conservare il prodotto nel suo imballo /- allontanare il prodotto da qualsiasi oggetto tagliente, abrasivo, ecc.. / allontanare il prodotto da: raggi del sole, calore, fiamme, metallo caldo, oli, prodotti petroliferi, prodotti chimici aggressivi, acidi, coloranti, solventi, spigoli vivi e strutture da diametro minimo. Immagazzinare l'articolo asciutto e pulito nell'imballo d'origine, riparato dalla luce,

dal freddo, dal caldo e dall'umidità e à temperatura ambiente. Questi elementi possono influenzare le prestazioni di dispositivo di arresto delle cadute. Immagazzinare l'articolo asciutto e pulito nell'imballo d'origine, riparato dalla luce, dal freddo, dal caldo e dall'umidità e à temperatura ambiente. **MANUTENZIONE E CONSERVAZIONE:** Pulire con acqua e sapone, asciugare con un panno e stendere in un locale areato per lasciar asciugare naturalmente ed a distanza da qualsiasi fonte di calore o fuoco diretto, anche nel caso dei componenti che risultino umidi dopo il rispettivo utilizzo. Non utilizzare candeggina, detersivi aggressivi, solventi, essenza o coloranti, visto che tali sostanze possono influenzare le prestazioni del prodotto. ▪ Le parti in metallo dovranno essere asciugate con un panno imbevuto di olio di vaselina. E' vietato utilizzare candeggina e detersivi. ▪ Pulire la cinghia solo con un detersivo non aggressivo. ▪

Stoccare dopo la pulizia, al riparo dalla luce in un ambiente secco e aerato. **NL VALBESCHERMINGSHARNAS (conform EN361).**-
HAR12: VALHARNAS - 2 BEVESTIGINGSPUNTEN (RUG - BORST) **HAR22H:** VALHARNAS - 2 BEVESTIGINGSPUNTEN (RUG - BORST) **HAR23H:** VALHARNAS - 3 BEVESTIGINGSPUNTEN **HAR24H:** VALHARNAS MET RIEM - 4 BEVESTIGINGSPUNTEN **HAR25HA:** VALHARNAS MET RIEM - 5 BEVESTIGINGSPUNTEN **ELARA160:** "CLASSIC" ANTIVAL KIT: HAR11 + AN201200CC + 1 OPBERGTAS **HAR11:** VALHARNAS MET 1 BEVESTIGINGSPUNT OP DE RUG **HAR12GILNO:** HARNAS MET MOUWLOZE VEST - 2 BEVESTIGINGSPUNTEN (RUG - BORST) **HAR14:** VALHARNAS MET RIEM - 4 BEVESTIGINGSPUNTEN **ANATOM HAR32:** VALHARNAS - 2 BEVESTIGINGSPUNTEN (RUG - BORST) **EOLIEN HAR35:** VALHARNAS MET RIEM - 5 BEVESTIGINGSPUNTEN **EOLIEN HAR35A:** VALHARNAS MET RIEM - AUTOMATISCHE LUSSEN - 5 BEVESTIGINGSPUNTEN **HAR44EL:** VALHARNAS MET RIEM - 4 BEVESTIGINGSPUNTEN - DIËLEKTRISCH **Gebruiksaanwijzing:** Deze gebruiksaanwijzing moet door de handelaar worden vertaald (volgens de van kracht zijnde wetgeving) in de taal van het land waar de uitrusting wordt gebruikt. Deze gebruiksaanwijzing dient door de gebruiker te worden gelezen en begrepen alvorens het PBM te gebruiken. De testmethoden die worden beschreven in de normen vertegenwoordigen niet de werkelijke gebruiksvoorwaarden. Daarom is het belangrijk om iedere werksituatie te bestuderen en dat iedere gebruiker perfect is opgeleid in de verschillende technieken om de grenzen van de verschillende apparaten te kennen. Dit PBM mag uitsluitend worden gebruikt door bekwame personen die een geschikte opleiding hebben gevolgd of door personen die onder de directe verantwoordelijkheid van een bekwaam leidinggevende handelen. De veiligheid van de gebruiker hangt af van de constante efficiëntie van het PBM, van de weerstand ervan en van een goed begrip van de instructies van deze gebruiksaanwijzing. De gebruiker is persoonlijk verantwoordelijk voor ieder gebruik van dit PBM dat niet in overeenstemming is met de voorschriften van deze gebruiksaanwijzing en in het geval van het niet respecteren van de veiligheidsmaatregelen die van toepassing zijn op de PBM die in deze gebruiksaanwijzing worden genoemd. Dit PBM mag uitsluitend worden gebruikt door mensen die in goede gezondheid verkeren. Bepaalde medische omstandigheden kunnen de veiligheid van de gebruiker beïnvloeden. Neem bij twijfel contact op met een arts. Neem deze instructies voor gebruik, controle, onderhoud en opslag strikt in acht. ■ Als de gebruiker zich in een gebied bevindt waar een risico bestaat te vallen, mag dit product niet alleen worden gebruikt, maar uitsluitend als onderdeel van een globaal valbeschermingssysteem (EN363) dat als doel heeft het risico op lichamelijke verwondingen tijdens een val te minimaliseren. ■ Raadpleeg voor elk gebruik de gebruiksaanwijzingen van elk component van het systeem. Respecteer in deze gevallen de instructies die beschreven staan in de betreffende gebruiksaanwijzingen. De documentatie die bij ieder product zit, moet voor onbepaalde tijd door de gebruiker worden bewaard. Het valbeschermingssysteem (EN361) is het enige systeem van grip op het lichaam waarvan het gebruik is toegestaan bij een valstopstelsel. Hij moet verbonden zijn met het valbeschermingssysteem via verbindingstukken (EN362). Het harnas kan uitgerust zijn met: 1 bevestigingspunt van het valbeschermingssysteem: op de rug, / 2 bevestigingspunten van het valbeschermingssysteem: op de rug + borst, / Diverse soorten borstriemen PB, MB, MFB,; zie schema's 9 10 11, / Deze bevestigingspunten zijn de enige punten die geschikt zijn voor een valbeschermingssysteem (energie-absorberende uitrusting (energie-absorberende uitrusting EN355), automatisch oprolbare valbeveiliging (EN360), mobiel valbeschermingssysteem (EN353-1/EN353-2)) overeenkomstig norm EN363. Het harnas kan uitgerust zijn met verbindingstukken (EN362), een werkpositioneringsriem (EN358), een vallijn (EN354), een valstopstelsel met energie-absorber (EN355). Respecteer in deze gevallen de instructies die beschreven staan in de betreffende gebruiksaanwijzing. / Als er een risico op vallen bestaat, is het nodig om dit systeem aan te vullen met een bevestigingssysteem of valbeveiligingssysteem van het collectieve of persoonlijke type (EN363). ■ PLAATSING EN/OF AFSTELLINGEN: Het wordt aangeraden om een harnas aan iedere gebruiker toe te wijzen. Dit PBM kan maar door één persoon tegelijk worden gebruikt. Let er tijdens al deze handelingen op dat de banden niet in elkaar gedraaid raken. De afstellingsgespen moeten los en open zijn voordat de uitrusting wordt aangetrokken. Sluiten en openen van de verschillende soorten gespen: AFSTELLINGEN: zie schema's 1 2 3 4 Het harnas uitvouwen om het in de correcte richting te leggen. Het harnas voor u houden met de schouderbanden boven en de dijbebanden onder. Het harnas over de rug doen. Doe het harnas aan als een vest en zorg dat het bij de schouders goed op z'n plek zit. De borstriem vastmaken. zie schema's 9 10 11 De twee delen van elke dijriem aan elkaar gespen en afstellen. ■ PLAATSING EN/OF AFSTELLINGEN: AANPASSINGEN: Een harnas moet worden afgesteld volgens de lengte van de gebruiker: stel de banden af door ze in de hiervoor bedoelde gespen en lussen te schuiven, op zo'n manier dat de riem onder de billen op zijn plek zit en de rugplaat zich goed tussen de schouderbladen bevindt; stel de gespen af. Het harnas moet zo dicht mogelijk op het lichaam worden vastgesnoerd, maar zonder te overdrijven zodat de gebruiker bewegingsvrijheid heeft. Deze afstellingen moeten in één keer worden gedaan en voordat de gebruiker zich in een gebied begeeft waar een risico bestaat om te vallen. Het bevestigingspunt van het harnas moet zich boven de gebruiker bevinden (minimale weerstand: 12 kN (EN795). Het harnas moet worden vastgemaakt aan het valbeschermingssysteem via het rug- of borstbevestigingspunt dat met de letter A is aangegeven. Het borstbevestigingspunt kan van 2 types zijn: type A/2 (2 gespen die verbonden moeten worden door een verbindingstuk) OF type A (2 onafhankelijke bevestigingspunten). BEVESTIGINGSPUNTEN (zie etiket op het harnas). Het harnas kan uitgerust zijn met: A-EN361 : ▪ 1 bevestigingspunt op de rug dat bevestigd kan worden aan een valbeschermingssysteem. Het bevestigingspunt op de rug bestaat uit een stalen blokje. ▪ 1 bevestigingspunt ter hoogte van het borstbeen dat bevestigd kan worden aan een valbeschermingssysteem. Het bevestigingspunt op de borst bestaat uit twee sluitingen aan een band die met een koppeling aan elkaar moeten worden verbonden. (HAR12, HAR12GILNO, HAR14, HAR22H, HAR24H, HAR32, HAR42EL, HAR44EL enkel) Deze bevestigingspunten zijn de enige punten die geschikt zijn voor een valbeschermingssysteem (energie-absorberende uitrusting EN355), automatisch oprolbare valbeveiliging (EN360), mobiel valbeschermingssysteem (EN353-1/EN353-2)) overeenkomstig norm EN363. Tijdens het gebruik mag het hele apparaat niet in contact komen met: snijdende elementen, scherpe randen en structuren met kleine diameter, oliën, agressieve chemicaliën, vuur, warm metaal, alle soorten elektrische geleiders ... Controleer tijdens het gebruik regelmatig de elementen voor het vastgespen en afstellen en/of bevestigen. Controleer op veiligheidsredenen en voor ieder gebruik: of de verbindingstukken (EN362) gesloten en vergrendeld zijn / of de gebruiksaanwijzingen voor alle elementen van het systeem zijn opgevolgd / of de algemene omstandigheden van de werksituatie ervoor zorgen dat het risico te vallen, de hoogte van de val en de slingerbeweging in het geval van een val worden beperkt. / of de hefhoogte voldoende is (vrije ruimte onder de voeten van de gebruiker) en of geen enkel obstakel de normale werking van het valstopstelsel verstoort. De hefhoogte is de remweg H + een extra veiligheidsafstand van 1 m. De afstand H wordt gemeten vanaf de beginpositie onder de voeten tot aan de eindpositie (evenwicht van de gebruiker na het stoppen van zijn val). (zie tabel): Voorzie een veiligheidsafstand ten opzichte van de grond en elektriciteitsleidingen of gebieden met een elektrisch risico. ■ TECHNISCHE EIGENSCHAPPEN (zie tabel met referenties) : -Apparaat: (PART 4). Opmerkingen: ELARA160 Bijzondere opmerking voor harnassen die bij het rugbevestigingspunt uitgerust zijn met vallijn of een onverplaatsbare energie-absorber met vallijn. Het harnas dat bij het rugbevestigingspunt is uitgerust met een onverplaatsbare energie-absorber met vallijn (EN355) is klaar voor gebruik als valstopstelsel. Voeg geen energie-absorber of vallijn aan de uitrusting toe. Raadpleeg de gebruiksaanwijzing die bij de energie-absorber (EN355) hoort en vooral de instructies betreffende de hefhoogte. ELARA160: Opmerkingen: ELARA160 Bijzondere opmerking voor harnassen die bij het rugbevestigingspunt uitgerust zijn met vallijn of een onverplaatsbare energie-absorber met vallijn. Het harnas dat bij het rugbevestigingspunt is uitgerust met een onverplaatsbare energie-absorber met vallijn (EN355) is klaar voor gebruik als valstopstelsel. Voeg geen energie-absorber of vallijn aan de uitrusting toe. Raadpleeg de gebruiksaanwijzing die bij de energie-absorber (EN355) hoort en vooral de instructies betreffende de hefhoogte. **Gebruiksbeperkingen:** ▪ Stel vóór iedere handeling waarbij een PBM wordt gebruikt een reddingsplan op om te kunnen reageren op een noodgeval dat zich tijdens de handeling voor zou kunnen doen. ■ LEVENSDUUR : Textiele producten of producten die textiele

elementen bevatten (harnassen, riemen, energie-absorbers etc.): maximale levensduur 10 jaar bij opslag (vanaf de vervaardigingsdatum), 7 jaar vanaf het eerste gebruik. De levensduur is slechts een indicatie. Door de volgende factoren kan de levensduur sterk schommelen: - Het niet respecteren van de instructies van de fabrikant voor het transport, de opslag en het gebruik /- Een 'agressieve' werkomgeving: mariene of chemische omgeving, extreme temperaturen, scherpe randen .../- Bijzonder intensief gebruik /- Grote klap of belasting /- Onbekend verleden van het product. Let op: deze factoren kunnen beschadigingen veroorzaken die met het blote oog niet zichtbaar zijn. Let op: bepaalde extreme omstandigheden kunnen de levensduur reduceren tot enkele dagen. In geval van twijfel of als de uitrusting gebruikt is voor het breken van een val, mag de uitrusting niet meer gebruikt worden en moet het teruggestuurd worden aan de fabrikant of aan de door de fabrikant bevoegde persoon. In het geval van twijfel het product systematisch verwijderen voor: - controle /- vernietiging. De levensduur verandert niets aan de periodieke controle (minimaal jaarlijks) die het mogelijk maakt om de staat van het product te beoordelen. ⇨ RAADPLEEG WWW.DELTAPLUS.EU OM NA TE GAAN WELK CENTRUM VOOR JAARLIJKSE CONTROLE U TOEBEHOORT. Er kunnen geen aanpassingen, toevoegingen of reparaties aan het PBM worden uitgevoerd zonder voorafgaande toestemming van de fabrikant en zonder gebruik van zijn modi operandi. Niet gebruiken buiten het gebruiksdomein zoals in de gebruiksaanwijzingen staat vermeld. De fabrikant kan niet verantwoordelijk worden gesteld voor directe of indirecte ongevallen die het gevolg zijn van een aanpassing of gebruik anders dan zoals beschreven in deze gebruiksaanwijzing. Gebruik deze uitrusting niet buiten zijn grenzen. Om de goede staat en daarmee de veiligheid van de gebruiker te garanderen, dient het product systematisch te worden gecontroleerd: ▪ 1/ door de volgende punten visueel te controleren: Staat van de band of het touw: niet uitgerafeld, geen beginnende scheur, geen zichtbare schade bij de naden, geen verbranding en geen ongebruikelijke inkrimping. / Staat van de naden en bevestigingen: geen zichtbare schade. / Staat van de metalen delen: geen slijtage, geen vervorming, geen corrosie of roest. / Algemene staat: zoeken naar een eventuele aantasting door ultraviolette straling en andere klimaatomstandigheden / Correcte werking en vergrendeling van de verbindingstukken. / Bijzondere omstandigheden zoals vochtigheid, sneeuw, ijs, modder, vuil, verf, oliën, lijm, corrosie, slijtage van de band of van het touw etc. kunnen de werking van het valstopapparaat aanzienlijk verminderen. ▪ 2/ in de volgende gevallen: vóór en tijdens gebruik / bij twijfel / in het geval van contact met chemische producten, oplosmiddelen of brandstoffen die de goede werking zouden kunnen aantasten. / als het product tijdens een vorige val is belast. / minimaal elke twaalf maanden door de fabrikant of een bekwaame door de fabrikant aangewezen organisatie. ⇨ PERIODIEK ONDERZOEK van het PBM: Er moet minimaal elke twaalf maanden een onderzoek worden uitgevoerd door de fabrikant of een bekwaame door de fabrikant aangewezen organisatie. Deze zeer belangrijke controle heeft betrekking op het onderhoud en de efficiëntie van het PBM en daarom met de veiligheid van de gebruiker. Een schriftelijk document waarin staat dat toestemming wordt gegeven voor het hergebruik moet tijdens deze controle worden verkregen om het PBM te kunnen hergebruiken. In dit document zal staan dat de veiligheid van de gebruiker afhangt van het behoud van de efficiëntie en van de weerstand van de uitrusting. Vervang het PBM indien nodig. In overeenstemming met de Europese regelgeving, moet het identificatiefiche vóór het eerste gebruik van het product worden ingevuld en daarna worden bijgewerkt en door de gebruiker bij het product worden bewaard evenals de gebruiksaanwijzing. De leesbaarheid van de markering van het product moet van tijd tot tijd worden nagekeken. ■ WAARSCHUWINGEN: De veiligheid van de gebruiker hangt af van de constante efficiëntie van het PBM, van de weerstand ervan en van een goed begrip van de instructies van deze gebruiksaanwijzing. Iedere statische of dynamische overbelasting kan het PBM beschadigen. Het gewicht van de gebruiker inclusief zijn kleding en materiaal mag niet meer zijn dan het maximum gewicht dat is aangegeven op de lijnkleem. EN358 : 150Kg. Het is gevaarlijk uw eigen valbescherming te produceren aangezien elke veiligheidsfunctie een andere veiligheidsfunctie kan verhinderen. Er kunnen geen aanpassingen, toevoegingen of reparaties aan het PBM worden uitgevoerd zonder voorafgaande schriftelijke toestemming van de fabrikant en zonder gebruik van zijn modi operandi. Niet gebruiken buiten het gebruiksdomein zoals in de gebruiksaanwijzingen staat vermeld en ook niet buiten zijn grenzen. De fabrikant kan niet verantwoordelijk worden gesteld voor directe of indirecte ongevallen die het gevolg zijn van een aanpassing of gebruik anders dan zoals beschreven in deze gebruiksaanwijzing. ▪ Temperatuur in de werkomgeving : -20°C / +50°C. Bepaalde PBM zijn getest met een belasting die 40% tot 50% hoger ligt dan de eisen van de norm (bij 140 kg of 150 kg), zie markering product. ⇨ RISICOANALYSE : EN361: Deze producten zijn ontworpen voor persoonlijke bescherming tegen vallen van hoogtes. Het gebruik van deze PBMs is alleen bestemd voor gekwalificeerde personen die een geschikte training hebben gehad of die onder directe verantwoordelijkheid van een gekwalificeerde manager werken zodat slecht gebruik tot een minimum beperkt blijft. Geen risico op omgekeerd aandoen want: 1) Onze riemen hebben twee kleuren. (HAR11, HAR12, HAR12GILNO, HAR14, HAR22H, HAR23H, HAR24H, HAR25HA, ELARA160) 2) op het harnas zit een etiket waarop staat uitgelegd hoe dit aangedaan dient te worden. PAS OP! Voor harnassen met een geïntegreerde gordel dient men deze handleiding te lezen én de specifieke handleiding die verwijst naar norm EN 358. ▪ PART 2: RECORD CARD :PERIODIEK ONDERZOEK van het PBM: 1/Referentie van het product 2/Bedrijf 3/Naam van de gebruiker 4/het partijnummer,/Serienummer 5/Productiejaar 6/Datum eerste gebruik 7/Aankoopdatum 8/Datum van inspectie 9/Commentaren 10/Volgende datum van inspectie 11/Naam en handtekening 12/Type Beschermende kleding 13/ANTIVALHARNAS 14/Dit formulier moet worden ingevuld voordat het materiaal voor de eerste keer wordt gebruikt en daarna worden bijgehouden en bewaard door de gebruiker.Gebruik het materiaal uitsluitend voor de doeleinden die in de handleiding zijn beschreven. 15/Voor de frequentie van de controles dienen de nationale reglementeringen te worden gerespecteerd en er dient in ieder geval eenmaal per jaar een controle te worden uitgevoerd. De documentatie die bij ieder product zit, moet voor onbepaalde tijd door de gebruiker worden bewaard. **Instructies voor het opslaan/reinigen:** ▪ Tijdens het transport en de opslag: /- bewaar het product in zijn verpakking /- houd het product verwijderd van producten die snijden, schuren etc... / houd het product verwijderd van: zonnestralen, warmte, vuur, warm metaal, oliën, aardolieproducten, agressieve chemicaliën, zuren, kleurstoffen, oplosmiddelen, scherpe randen en constructies met kleine diameter . Het artikel schoon en droog in de oorspronkelijke verpakking bewaren verwijderd van elke licht-, koude- of warmtebron bij kamertemperatuur bewaren. Deze elementen kunnen de prestaties van de valbescherming beïnvloeden. Het artikel schoon en droog in de oorspronkelijke verpakking bewaren verwijderd van elke licht-, koude- of warmtebron bij kamertemperatuur bewaren. REPARATIES EN OPSLAG: Schoonmaken met water en zeep, afnemen met een doek en ophangen in een geventileerde ruimte zodat het op natuurlijke wijze kan drogen op afstand van open vuur of warmtebronnen. Ditzelfde geldt voor elementen die tijdens het gebruik vochtig zijn geworden. Gebruik geen bleekwater, agressieve schoonmaakmiddelen, oplosmiddelen, benzine of kleurstoffen, want deze substanties kunnen de prestaties van het product. ▪ De metalen delen moeten met een doek worden afgedaan die doordrenkt is met vaseline-olie. Bleekwater en schoonmaakmiddelen zijn strikt verboden. ▪ Maak de band uitsluitend schoon met een zacht schoonmaakmiddel. ▪ Na het reinigen op een droge en geventileerde plek opslaan en tegen zonlicht beschermen. **DE FALLSCHUTZGURT (konform gemäß EN361).- HAR12: HALTEGURT - 2 AUFFANGÖSEN (RÜCKEN / BRUST) HAR22H: HALTEGURT - 2 AUFFANGÖSEN (RÜCKEN / BRUST) HAR23H: HALTEGURT - 3 AUFFANGÖSEN HAR24H: HALTEGURT MIT GURT - 4 AUFFANGÖSEN HAR25HA: HALTEGURT MIT GURT - 5 AUFHÄNGEPUNKTE ELARA160: SICHERHEITSSSET "CLASSIC": HAR11 + AN201200CC + 1 AUFBEWAHRUNGSTASCHE HAR11: HALTEGURT 1 AUFFANGÖSE - RÜCKEN HAR12GILNO: HALTEGURT MIT WESTE - 2 AUFFANGÖSEN (RÜCKEN / BRUST) HAR14: HALTEGURT MIT GURT - 4 AUFFANGÖSEN ANATOM HAR32: HALTEGURT - 2 AUFFANGÖSEN (RÜCKEN / BRUST) EOLIEN HAR35: HALTEGURT MIT GURT - 5 AUFFANGÖSEN EOLIEN HAR35A: ABSTURZSICHERUNG MIT INTEGRIERTEM HALTEGURT - AUTOMATIKSCHNALLEN - 5 AUFFANGÖSEN HAR44EL: HALTEGURT MIT GURT - 4 AUFFANGÖSEN - DIELEKTRISCHE **Einsatzbereich:** Diese Anleitung muss (gemäß der geltenden Vorschriften) vom Händler in die Landessprache übersetzt werden, in der die Ausrüstung benutzt wird. Diese Anleitung muss vom Anwender gelesen und verstanden worden sein, bevor die PSA eingesetzt wird. Die in den Normen beschriebenen Testmethoden entsprechen nicht den tatsächlichen Einsatzbedingungen. Deshalb ist es von äußerster Wichtigkeit, dass alle Arbeitssituationen überprüft werden und, dass jeder Anwender hervorragend in Bezug auf die unterschiedlichen Techniken geschult wurde, um die Grenzen der verschiedenen Vorrichtungen genau zu kennen. Der Einsatz dieser PSA ist einzig fachkundigen Personen vorbehalten, die eine angemessene Schulung absolviert haben oder unter der unmittelbaren Verantwortlichkeit eines fachkundigen Vorgesetzten arbeiten. Die Sicherheit des Anwenders hängt von der gleichbleibenden Leistungsfähigkeit der PSA, ihrer Beständigkeit und vom richtigen Verständnis der Anweisungen ab, wie sie in dieser Gebrauchsanleitung beschrieben werden. Der Benutzer ist persönlich für den Gebrauch jeder**

Art dieser PSA verantwortlich, der nicht den Vorschriften dieser Anleitung entspricht sowie bei Nichteinhaltung der entsprechenden in der Anleitung aufgeführten Sicherheitsmaßnahmen dieser PSA. Die Verwendung dieser PSA ist gesunden Menschen vorbehaltend, da bestimmte medizinische Umstände die Sicherheit des Nutzers beeinträchtigen können. Fragen Sie im Zweifel einen Arzt. Die Vorschriften für Verwendung, Überprüfung, Pflege und Lagerung sind strikt einzuhalten. ■ Wenn sich der Benutzer in einem absturzgefährdeten Bereich befindet, darf dieses Produkt nicht alleinstehend eingesetzt werden. Es muss untrennbar mit einem allgemeinen Fallschutzsystem verbunden (EN363) werden, dessen Aufgabe darin besteht, die Verletzungsgefahr bei einem Absturz möglichst gering zu halten. ■ Vor jedem Einsatz die Verwendungsempfehlungen für die einzelnen Systemkomponenten beachten. Befolgen Sie in diesen Fällen sehr genau die Anweisungen der jeweiligen Betriebsanleitung. Die dem Produkt beigelegte Dokumentation muss vom Benutzer auf unbegrenzte Zeit aufbewahrt werden. Der Auffanggurt (EN361) ist die einzige Haltevorrichtung am Körper, die in einer Absturzsicherung verwendet werden darf. Er muss mithilfe von Verbindungselementen (EN362) mit dem Fallschutzsystem verbunden werden. Der Gurt kann wie folgt ausgestattet sein: 1 Verankerungspunkt für den Fallschutz : Rückenfangöse, / 2 Verankerungspunkte für den Fallschutz : Rücken und Brustfangöse, / Verschiedene Sicherheitsverschlüsse PB, MB, MFB.; Siehe Schema ⑨ ⑩ ⑪, / Nur seine Auffangösen sind gemäß der Norm EN363 zur Installation eines Fallschutzsystems ausgelegt (Falldämpfer (EN355), Absturzsicherung mit automatischer Rückholvorrichtung (EN360), mobile Absturzsicherung (EN353-1 / EN353-2)). Der Gurt kann mit Verbindungselementen (EN362), einem Haltegurt (EN358), einem Seil (EN354) bzw. einem Auffanggurt mit Falldämpfer (EN355) ausgestattet sein. Befolgen Sie in diesen Fällen sehr genau die Anweisungen der jeweiligen Betriebsanleitung. / Bei bestehendem Absturzrisiko ist die Ergänzung dieses Systems durch eine kollektive oder persönliche Auffangvorrichtung oder eine Absturzsicherung (EN363) notwendig. ■ **INSTALLATION UND/ODER EINSTELLUNG:** Wir empfehlen Ihnen, jeden Mitarbeiter mit einem Arbeitsgurt auszurüsten. Diese PSA darf nur von einer Person gleichzeitig benutzt werden. Stellen Sie bei diesen Arbeiten sicher, dass sich die Gurte nicht ertwickeln können. Vor dem Aufsetzen des Gerätes müssen die Einstellschnallen gelöst oder geöffnet werden. Verschluss und Öffnung der verschiedenen Schnallentypen: **EINSTELLUNG:** siehe Abbildung.①②③④ Arbeitsgurt auseinanderfalten, um ihn korrekt auszurichten. Gurt vor Ihren Körper halten, mit den Trägern oben und den Oberschenkelgurten unten. Den Gurt am Rücken anpassen. Ziehen Sie den Gurt wie eine Jacke über und passen Sie ihn auf den Schultern an. Den Sicherheitsverschluss im Brustbereich schließen. siehe Abbildung.⑨⑩⑪ Montieren und justieren Sie die beiden Teile jedes Beingurtes, indem Sie die Schnallen anbringen. ■ **INSTALLATION UND/ODER EINSTELLUNG: EINSTELLUNGEN:** Ein Gurt muss an die Größe des Benutzers angepasst werden: lassen Sie die Gurtbänder zum Anpassen durch die Schnallen und dafür vorgesehenen Ösen gleiten. Der Gesäßgurt muss korrekt positioniert sein und die Rückenplatte muss sich zwischen den Schulterblättern befinden. Stellen Sie die Schnallen ein. Der Gurt muss möglichst dicht an den Körper angelegt werden, ohne dabei jedoch die Bewegungsfreiheit des Benutzers einzuschränken. Diese Einstellungen müssen auf einmal ausgeführt werden und bevor sich der Benutzer im absturzgefährdeten Bereich befindet. Der Anschlagpunkt des Haltegurtes muss sich oberhalb des Benutzers befinden (Mindestbruchlast: 12 kN (EN795)). Der Haltegurt muss mit der mit dem Buchstaben A gekennzeichneten Brust- oder Rückenfangöse mit der Absturzsicherung verbunden werden. Es existieren 2 Arten von Brustfangösen: Typ A/2 (2 Schlaufen, die durch ein Verbindungsmittel verbunden werden) ODER Typ A (2 unabhängige Fangösen). **AUFHÄNGEPUNKTE:** (siehe Etikett am Produkt) Der Gurt kann wie folgt ausgestattet sein: A-EN361 : •1 Rückenauffangöse zur Verbindung mit einer Absturzsicherung. Die Rückenauffhängung besteht aus einem Stahlwürfel. •1 Brustauffangöse zur Verbindung mit einer Absturzsicherung. Die Brustbeinauffhängung besteht aus zwei Gurtschnallen, die mit einem Verbindungsstück miteinander verbunden werden müssen. (HAR12, HAR12GILNO, HAR14, HAR22H, HAR24H, HAR32, HAR42EL, HAR44EL nur) Nur seine Auffangösen sind gemäß der Norm EN363 zur Installation eines Fallschutzsystems ausgelegt (Falldämpfer (EN355), Absturzsicherung mit automatischer Rückholvorrichtung (EN360), mobile Absturzsicherung (EN353-1 / EN353-2)). Während der Verwendung muss ein Kontakt der gesamten Vorrichtung mit folgenden Faktoren ausgeschlossen werden: scharfen Gegenständen, scharfen Kanten, Strukturen mit geringem Durchmesser, Schmierstoffen, aggressiven Chemikalien, Flammen, heißen Metallen, Stromleitern aller Art... Während der Benutzung regelmäßig die Schnallen- und Einstell- sowie Befestigungselemente überprüfen. Bitte prüfen Sie aus Sicherheitsgründen vor jedem Einsatz: dass die Verbindungsmittel (EN362) geschlossen und arretiert sind / dass die Anweisungen der jeweiligen Betriebsanleitung aller Systemelemente befolgt werden / dass das Absturzrisiko, die Absturzhöhe und die Pendelbewegung beim Absturz durch die Gesamtanordnung begrenzt wird. / dass eine ausreichende lichte Höhe vorhanden ist (freier Raum unter dem Anwender) und, dass kein Hindernis den normalen Betrieb des Auffangsystems beeinträchtigt. Die lichte Höhe ist die Bremshöhe H + ein zusätzlicher Sicherheitsabstand von 1 m. Die Höhe H wird von der Ausgangsstellung unter den Füßen bis zur Zielposition gemessen (Gleichgewicht des Anwenders nach Auffangen des Sturzes). (siehe Tabelle): Einhalten eines Sicherheitsabstands zum Boden und zu Stromleitungen oder Bereichen mit elektrischen Risiken. ■ **TECHNISCHE EIGENSCHAFTEN** (siehe Referenztable): -Gerät: (PART 4). Bemerkungen: ELARA160 Sonderhinweis für Arbeitsgurte mit Rückenfangösen, oder einem fest verbundenen Falldämpfer mit Leine. Der an der Rückenfangöse mit einem fest verbundenen Falldämpfer mit Leine ausgerüstete Arbeitsgurt (EN355) kann als Auffangsystem verwendet werden. Fügen Sie der Ausrüstung weder einen Falldämpfer noch ein Seil hinzu. Genauere Informationen entnehmen Sie bitte der entsprechenden Gebrauchsanleitung des Falldämpfers (EN355) und insbesondere der Anweisungen hinsichtlich der lichten Höhe. ELARA160: Bemerkungen: ELARA160 Sonderhinweis für Arbeitsgurte mit Rückenfangösen, oder einem fest verbundenen Falldämpfer mit Leine. Der an der Rückenfangöse mit einem fest verbundenen Falldämpfer mit Leine ausgerüstete Arbeitsgurt (EN355) kann als Auffangsystem verwendet werden. Fügen Sie der Ausrüstung weder einen Falldämpfer noch ein Seil hinzu. Genauere Informationen entnehmen Sie bitte der entsprechenden Gebrauchsanleitung des Falldämpfers (EN355) und insbesondere der Anweisungen hinsichtlich der lichten Höhe. **Gebrauchseinschränkungen:** • Vor dem Aufbau einer PSA ist ein Rettungsplan zu erstellen, um bei einem möglichen Notfall während der Arbeit sicher und schnell eingreifen zu können. ■ **LEBENSDAUER:** Textilien oder Produkte mit Textilanteil (Gurt, Gürtel, Falldämpfer usw.): die maximale Lagerzeit beträgt 10 Jahre (ab dem Herstellungsdatum), die maximale Lebensdauer 7 Jahre ab der erstmaligen Verwendung. Bei der Angabe zur Lebensdauer handelt es sich einzig um einen Richtwert. Die folgenden Faktoren können zu starken Schwankungen dieses Wertes führen: -Nicht eingehaltene Anweisungen des Herstellers hinsichtlich Transport, Aufbewahrung und Verwendung, /-„Aggressives“ Arbeitsumfeld: maritimes oder chemisches Umfeld, sehr hohe Temperaturen, scharfe Kanten... /-Besonders intensive Nutzung /-Aufprall oder besondere Belastungen /-Unkenntnis der Produktvergangenheit. Achtung: diese Faktoren können Schäden hervorrufen, die mit dem bloßen Auge nicht zu erkennen sind. Achtung: bestimmte Extrembedingungen können die Lebensdauer auf nur einige Tage reduzieren. Im Zweifelsfall oder wenn das Gerät zur Absturzsicherung verwendet wurde, ist es unverzüglich aus dem Verkehr zu ziehen und an den Hersteller oder eine von ihm autorisierte kompetente Person zurückzugeben. Im Zweifelsfall das Produkt systematisch aussortieren, um es entweder: - zu überholen oder /- zu entsorgen. Die Lebensdauer ersetzt nicht die periodische Überprüfung (mindestens in jährlichen Abständen), die der Beurteilung des Produktzustands dient. ⇔ IHRE PRÜFSTELLE ZUR JAHRESREVISION ERFAHREN SIE UNTER WWW.DELTAPLUS.EU. Ohne vorherige Zustimmung des Herstellers und Einhaltung seiner beschriebenen Vorgehensweisen darf keinerlei Veränderung, Ergänzung oder Reparatur an der PSA vorgenommen werden. Nicht außerhalb des in der aufgeführten Anleitung angegebenen Anwendungsbereichs verwenden. Der Hersteller kann keine Verantwortung für Unfälle übernehmen, die sich direkt oder indirekt aus einer Veränderung oder anderweitigen Benutzung als in dieser Anleitung vorgegeben ereignen. Die Ausrüstung darf nicht über seine Grenzen hinaus belastet werden. Zur Gewährleistung seines ordnungsgemäßen Betriebs und demzufolge der Sicherheit des Anwenders, muss das Produkt systematisch überprüft werden: • 1/ durch eine visuelle Untersuchung folgender Punkte: Zustand der Leine oder des Seils: kein Ausfransen, keine Schnittstellen, keine erkennbaren Schäden an den Nähten, keine Verbrennung und kein unübliches Schrumpfen. / Zustand der Nähte und Befestigungspunkte: keine erkennbaren Schäden. / Zustand der Metallteile: kein Verschleiß, keine Verformung, weder Korrosion noch Oxidation. / Allgemeinzustand: Ermitteln eventueller Schäden durch UV-Strahlen und sonstige Klimaverhältnisse / Ordnungsgemäße Funktion und Verriegelung der Verbindungsmittel. / Gesonderte Umstände, wie beispielsweise Feuchtigkeit, Schnee, Eis, Schlamm, Schmutz, Farbe, Öl, Klebstoffe, Korrosion, Abnutzung des Seils usw. können den Betrieb der Auffangvorrichtung erheblich beeinträchtigen. • 2/ in folgenden Fällen: vor und während des Gebrauchs / im Zweifelsfall / bei Kontakt mit chemischen Lösungsmitteln oder leicht entflammaren Chemikalien, welche die Funktion

beeinträchtigen können. / wenn sie bei einem vorausgegangenem Absturz Belastungen ausgesetzt war. / mindestens alle 12 Monate vom Hersteller oder von einer von diesem beauftragten sachkundigen Stelle. ⇔ **REGELMÄSSIGE ÜBERPRÜFUNG der PSA:** Mindestens alle 12 Monate muss vom Hersteller oder von einer von diesem beauftragten sachkundigen Stelle eine Überprüfung durchgeführt werden. Diese extrem wichtige Überprüfung ist ausschlaggebend für den Halt und die Leistungsfähigkeit der PSA und demzufolge für die Sicherheit des Anwenders. Im Rahmen dieser Überprüfung muss ein schriftliches Dokument ausgestellt werden, mit der eine erneute Benutzung der PSA attestiert wird. Dieses Dokument präzisiert, dass die Sicherheit des Anwenders vom Halt, der Leistungsfähigkeit und der Beständigkeit der Ausrüstung abhängig ist. Die PSA ggf. ersetzen. Entsprechend den europäischen Vorschriften muss das Kenndatenblatt vor der ersten Benutzung des Produkts ausgefüllt und anschließend vom Benutzer aktualisiert und zusammen mit der Gebrauchsanweisung mit dem Produkt aufbewahrt werden. Die Lesbarkeit der Kennzeichnung des Produkts muss in regelmäßigen Abständen überprüft werden. ■ **WARNHINWEISE:** Die Sicherheit des Anwenders hängt von der gleichbleibenden Leistungsfähigkeit der PSA, ihrer Beständigkeit und vom richtigen Verständnis der Anweisungen ab, wie sie in dieser Gebrauchsanleitung beschrieben werden. Statische oder dynamische Überlastungen können die PSA beschädigen. Das Gewicht des Anwenders, inklusive seiner Bekleidung und seiner Ausrüstung, darf nicht das auf der Absturzsicherung vermerkte maximale Zulassungsgewicht überschreiten. EN358 : 150Kg. Es ist gefährlich, seine eigene Absturzsicherung zusammenzustellen, da jede Sicherheitsfunktion die weiteren Sicherheitsfunktionen beeinflussen kann. Ohne vorherige schriftliche Zustimmung des Herstellers und Einhaltung seiner beschriebenen Vorgehensweisen darf keinerlei Veränderung , Ergänzung oder Reparatur an der PSA vorgenommen werden. Nicht außerhalb des in der aufgeführten Anleitung angegebenen Anwendungsbereichs verwenden und nicht über seine Grenzen hinaus belasten. Der Hersteller kann keine Verantwortung für Unfälle übernehmen, die sich direkt oder indirekt aus einer Veränderung oder anderweitigen Benutzung als in dieser Anleitung vorgegeben ereignen. ■ **ARBEITSUMGEBUNGS-TEMPERATUR :** -20°C / +50°C. Einige PSA wurden mit einer Gewichtbelastung geprüft, die 40 %/50 % über den Anforderungen der Norm liegt (bei 140 kg/150 kg), siehe Produktkennzeichnung. ⇔ **RISIKOANALYSE :** EN361: Diese Produkte sind für die persönliche Absturzsicherung. Der Einsatz dieser PSA ist einzig fachkundigen Personen vorbehalten, die eine angemessene Schulung absolviert haben oder unter der unmittelbaren Verantwortlichkeit eines fachkundigen Vorgesetzten arbeiten. Somit kann ein missbräuchlicher Einsatz auf ein Mindestmaß beschränkt werden. Keine seitenverkehrte Montage möglich: 1) Unsere Gurte sind zweifarbig: (HAR11, HAR12, HAR12GILNO, HAR14, HAR22H, HAR23H, HAR24H, HAR25HA, ELARA160) 2) auf dem Auffanggurt befindet sich ein Etikett mit einer Überziehianweisung. **ACHTUNG!** Bei Schutzgeschirren mit integriertem Gurt muss diese Anleitung gemeinsam mit der Spezialanweisung gelesen werden, die Bezug auf die Norm EN 358 nimmt. ■ **PART 2: RECORD CARD :REGELMÄSSIGE ÜBERPRÜFUNG der PSA:** 1/Produktreferenz 2/Unternehmen 3/Name des Benutzers 4/die Los N°./Serien 5/Herstellungsdatum 6/Datum der 1. Inbetriebnahme 7/Kaufdatum 8/Inspektiondatum 9/Anmerkung 10/nächstes Inspektionsdatum 11/Name, Unterschrift 12/Typ Persönliche Schutzausrüstung 13/ABSTURZSICHERUNG 14/Die Identifizierungskarte muss vor dem ersten Einsatz des Produkts vom Benutzer ausgefüllt und anschließend aktualisiert und aufbewahrt werden. Alle anderen Verwendungen, die nicht in dieser Mitteilung genannt sind, müssen ausgeschlossen werden. 15/Die regelmäßigen Abstände dieser Kontrollen müssen den nationalen Bestimmungen entsprechen und die Kontrolle muss unter allen Umständen ein Mal jährlich erfolgen. Die dem Produkt beigefügte Dokumentation muss vom Benutzer auf unbegrenzte Zeit aufbewahrt werden. **Reinigungs/Aufbewahrungsanweisungen:** ■ Während des Transports und der Aufbewahrung: /- das Produkt in seiner Verpackung aufbewahren /- das Produkt von scharfen, scheuernden usw. Gegenständen fernhalten... / das Produkt fernhalten von: Sonnenstrahlen, Hitze, Flammen, heißen Metallen, Schmierstoffen, Mineralölprodukten, aggressiven Chemikalien, Säuren, Farbstoffen, Lösungsmitteln, scharfen Kanten und Strukturen mit geringem Durchmesser. Den sauberen und trockenen Artikel in der Originalverpackung, licht, kälte, hitzegeschützt und trocken lagern und bei Zimmertemperatur. Diese Faktoren können die Schutzleistungen der Absturzsicherung beeinträchtigen. Den sauberen und trockenen Artikel in der Originalverpackung, licht, kälte, hitzegeschützt und trocken lagern und bei Zimmertemperatur. **INSTANDHALTUNG UND LAGERUNG:** Das Gerät und alle Elemente, die während des Gebrauchs feucht geworden sind, werden mit Wasser und Seife gereinigt, mit einem Tuch abgewischt und dann in einem belüfteten Raum, fern jeder direkten Feuer- oder Wärmequelle, aufgehängt, damit sie natürlich trocknen können. Benutzen Sie keine Chlorreiniger, aggressive Reinigungsmittel, Lösungsmittel, Benzin oder Farbstoffe, diese Substanzen können auf die Produktleistung beeinträchtigen. ■ Die Metallteile werden mit einem vaselinölgetränktem Tuch abgewischt. Chlorreiniger und Reinigungsmittel sind strengstens untersagt. ■ Die Leine nur mit einem sanften Reinigungsmittel reinigen. ■ Nach Reinigung vor Licht geschützt in einem trockenen, gut belüfteten Raum aufbewahren. **PL UPRZĄŻ ZABEZPIECZAJĄCA PRZED UPADKIEM (zgodna z normą EN361).- HAR12:** SZELKI - 2 PUNKTY ZACZEPOWE (TYLNY I PRZEDNI) **HAR22H:** SZELKI - 2 PUNKTY ZACZEPOWE (TYLNY I PRZEDNI) **HAR23H:** SZELKI - 3 PUNKTY ZACZEPOWE **HAR24H:** SZELKI Z PASEM - 4 PUNKTY ZACZEPOWE **HAR25HA:** SZELKI Z PASEM - 5 PUNKTÓW ZACZEPOWYCH **ELARA160:** ZESTAW DO PRACY "CLASSIC": HAR11 + AN201200CC + 1 TORBA **HAR11:** SZELKI Z 1 PUNKTEM ZACZEPOWYM - TYLNY **HAR12GILNO:** SZELKI Z KAMIZELKĄ - 2 PUNKTAMI ZACZEPOWYMI (TYLNY I PRZEDNI) **HAR14:** SZELKI Z PASEM - 4 PUNKTY ZACZEPOWE **ANATOM HAR32:** SZELKI - 2 PUNKTY ZACZEPOWE (TYLNY I PRZEDNI) **EOLIEN HAR35:** SZELKI Z PASEM PODTRZYMUJĄCYM - 5 PUNKTÓW ZACZEPOWYCH **EOLIEN HAR35A:** SZELKI Z PASEM - AUTOMATYCZNE KLAMRY - 5 PUNKTÓW MOCOWANIA **HAR44EL:** SZELKI Z PASEM PODTRZYMUJĄCYM - 4 PUNKTY ZACZEPOWE - DIELEKTRYCZNE **Zastosowanie:** Tłumaczenie niniejszej instrukcji powinno zostać wykonane przez dystrybutora na język kraju użytkownika urządzenia (zgodnie z obowiązującymi przepisami). Niniejsza instrukcja powinna zostać przeczytana ze zrozumieniem przez użytkownika przed przystąpieniem do użytkowania. Metody przeprowadzania kontroli opisane w normach nie odzwierciedlają rzeczywistych warunków eksploatacji. Bardzo ważne jest zatem, by starannie zbadać za każdym razem warunki pracy, natomiast wszyscy użytkownicy powinni zostać dokładnie przeszkoleni pod kątem różnych technik pracy, by poznać wszelkie ograniczenia tych urządzeń. Użytkowanie niniejszego środka ochrony osobistej jest zarezerwowane dla osób posiadających odpowiednie kompetencje, odpowiednio przeszkolonych, lub też działających pod bezpośrednim nadzorem przełożonego kompetentnego w tym zakresie. Bezpieczeństwo użytkownika zależy od stałej skuteczności działania wyposażenia, jej odporności oraz właściwego zrozumienia zasad użytkowania opisanych poniżej. Użytkownik odpowiada osobiście za wszelkie przypadki użycia niniejszego środka ochrony osobistej w sposób niezgodny z zaleceniami zawartymi w niniejszej instrukcji oraz w razie braku przestrzegania środków bezpieczeństwa wymienionych w niniejszej instrukcji. Korzystanie z niniejszego środka ochrony osobistej jest zarezerwowane dla osób o dobrym stanie zdrowia, ponieważ niektóre warunki medyczne mogą wpłynąć na bezpieczeństwo użytkownika. W razie wątpliwości należy zasięgnąć opinii lekarza. Należy ściśle przestrzegać zasad użytkowania, kontrolowania, konserwacji i przechowywania urządzenia. ■ Jeśli użytkownik znajduje się w strefie zagrożenia upadkiem, produkt nie może być używany samodzielnie, stanowi integralną i nieodłączną część kompletnego systemu zabezpieczającego przed upadkiem z wysokości (EN363), którego zadaniem jest minimalizacja ryzyka wystąpienia obrażeń podczas upadków. ■ Dlatego też, przed każdym użyciem należy zapoznać się z zaleceniami użytkownika każdego elementu systemu. W takim wypadku, należy przestrzegać wskazań przedstawionych w ich instrukcjach użytkowania. Użytkownik powinien koniecznie zachować dokumentację dostarczoną z każdym produktem. Uprząż zabezpieczająca przed upadkiem (EN361) jest jedynym dozwolonym urządzeniem zabezpieczającym w systemie powstrzymującym upadek. Musi ona zostać połączona z systemem chroniącym przed upadkiem za pomocą łączników (EN362). Uprząż może być wyposażona w: 1 punkt mocowania zabezpieczenia przeciwko upadkom: na plecach, / 2 punkty mocowania zabezpieczenia przeciwko upadkom: na plecach + na mostku, / Różne typy PB, MB, MFB: patrz schematy ⑨ ⑩ ⑪, / Tylko do tych punktów mocowania można zamontować urządzenie chroniące przed upadkiem z wysokości (amortyzator (EN355), urządzenie samohamowne (EN360), mobilne urządzenie chroniące przed upadkiem z wysokości (EN353-1 / EN353-2)) zgodnie z normą EN363. Uprząż może być wyposażona w łączniki (EN362), pas podtrzymujący podczas pracy (EN358), lonżę (EN354), absorber energii (EN355). W takim wypadku, należy przestrzegać wskazań przedstawionych w instrukcji użytkownika danego elementu. / W razie zagrożenia upadkiem, należy skompletować system za pomocą urządzenia chroniącego przed upadkiem lub powstrzymującego upadek z wysokości typu wspólnego lub indywidualnego (EN363). ■ **ZAKŁADANIE ORAZ/LUB REGULACJA:** Zalecane jest zaopatrzenie każdego użytkownika w uprząż. Sprzęt może użytkować jednocześnie tylko jedna osoba. Należy dbać podczas wszelkich czynności, by nie

skręcać pasów. Przed założeniem sprzętu należy poluzować lub otworzyć klamry do regulacji. Zamykanie oraz otwieranie różnych rodzajów klamer: REGULACJA: patrz schematy. ①②③④ Rozłożyć uprząż, by założyć ją w poprawnym kierunku. Trzymać uprząż przed sobą, umieszczając szelki u góry, a pasy udowe u dołu. Przełożyć uprząż przez plecy. Nałożyć uprząż jak kamizelkę; dobrze umieścić ją na barkach. Zapiąć pas mostkowy. patrz schematy. ⑨⑩⑪ Złożyć i wyregulować dwie części każdego pasa udowego, zapinając klamry. ■ ZAKŁADANIE ORAZ/LUB REGULACJA: DOPASOWANIE : Uprząż należy dostosować do wzrostu użytkownika: wyregulować taśmy wsuwając je w odpowiednie klamry oraz przejścia, tak by pasek pod pośladkami był na swoim miejscu, a płytka plecowa znalazła się pomiędzy łopatkami; dostosować klamry regulujące. Uprząż powinna ściśle przylegać do ciała, lecz nie nadmiernie, tak by umożliwić swobodne ruchy użytkownika. Regulacji należy dokonać za jednym razem oraz zanim użytkownik znajdzie się w strefie zagrożonej upadkiem z wysokości. Punkt zakotwiczenia upręży powinien znajdować się ponad użytkownikiem (minimalna odporność: 12 kN (EN795)). Uprząż musi być połączona z systemem chroniącym przed upadkiem poprzez punkt mocowania na plecach lub na piersi oznaczony literą A. Punkt mocowania na klatce piersiowej może posiadać 2 rodzaje: typ A/2 (2 klamry do połączenia za pomocą łącznika) LUB typu A (2 niezależne punkty mocowania). PUNKTY ZACZEPIENIA UPRĘŻY : (patrz etykieta na produkcie). Uprząż może być wyposażona w: A-EN361 : ▪ 1 punkt mocowania grzbietowego, który można połączyć z systemem ochrony przed upadkiem z wysokości. Punkt zaczepienia na grzbiecie składa się ze stalowej kostki ▪ 1 punkt mocowania mostkowego, który można połączyć z systemem ochrony przed upadkiem z wysokości. Punkt zaczepienia w okolicach mostku składa się z dwóch pętli pasów, łączonych przy pomocy łącznika. (HAR12, HAR12GILNO, HAR14, HAR22H, HAR24H, HAR32, HAR42EL, HAR44EL tylko) Tylko do tych punktów mocowania można zamontować urządzenie chroniące przed upadkiem z wysokości (amortyzator (EN355), urządzenie samohamowne (EN360), mobilne urządzenie chroniące przed upadkiem z wysokości (EN353-1 / EN353-2)) zgodnie z normą EN363. Podczas użytkownika, całość urządzenia nie może być w kontakcie z: elementami tnącymi, ostrymi krawędziami oraz tnącymi powierzchniami, olejami, agresywnymi produktami chemicznymi, płomieniami, gorącymi metalami, wszelkiego typu przewodnikami prądu itp. Podczas użytkownika, należy sprawdzać regularnie elementy połączeniowe oraz regulacyjne i/lub mocujące. Ze względów bezpieczeństwa oraz przed każdym użyciem, należy upewnić się że: łączniki (EN362) są zamknięte i zablokowane / zalecenia użytkownika opisane dla każdego z elementów systemu są przestrzegane / ogólna konfiguracja miejsca pracy ogranicza ryzyko wypadku, wysokość upadku oraz ruch wahadłowy w czasie upadku. / wolna przestrzeń pod stopami jest wystarczająca oraz żadna przeszkoda nie przeszkadza w normalnym funkcjonowaniu systemu powstrzymującego upadek. Wolna przestrzeń pod stopami jest to odległość zatrzymania się H + margines bezpieczeństwa wynoszący 1 m. Odległość H jest mierzona od stóp w pozycji początkowej do pozycji końcowej (osiągnięcie równowagi przez użytkownika po zatrzymaniu upadku). (patrz tabela): Zachować bezpieczny odstęp od ziemi i linii energetycznych lub obszarów objętych zagrożeniem porażenia prądem. ■ DANE TECHNICZNE (patrz tabela z numerami katalogowymi) : -Materiały: (PART 4). Uwagi: ELARA160 Specjalna uwaga dotycząca upręży wyposażonej w mocowanie na plecach dla przymocowanego na stałe absorbera energii z lonżą. Uprząż wyposażona w mocowanie na plecach dla mocowanego na stałe absorbera energii z lonżą (EN355) jest gotowa do użytku w charakterze systemu powstrzymującego upadek z wysokości. Nie należy dodawać ani absorbera energii, ani lonży do tego urządzenia. Należy zapoznać się z instrukcją użytkownika dotyczącą absorbera energii (EN355), ze szczególnym uwzględnieniem odległości od podłoża. ELARA160: Uwagi: ELARA160 Specjalna uwaga dotycząca upręży wyposażonej w mocowanie na plecach dla przymocowanego na stałe absorbera energii z lonżą. Uprząż wyposażona w mocowanie na plecach dla mocowanego na stałe absorbera energii z lonżą (EN355) jest gotowa do użytku w charakterze systemu powstrzymującego upadek z wysokości. Nie należy dodawać ani absorbera energii, ani lonży do tego urządzenia. Należy zapoznać się z instrukcją użytkownika dotyczącą absorbera energii (EN355), ze szczególnym uwzględnieniem odległości od podłoża. **Ograniczenia w użytkowaniu:** ▪ Przed wszelkimi pracami wymagającymi zastosowania środka ochrony osobistej, należy opracować plan ratunkowy na wypadek wszelkich zagrożeń, które mogą wystąpić podczas pracy. ■ PRZEWIDYWANY CZAS UŻYTKOWANIA : Produkty tekstylne lub zawierające elementy tekstylne (uprząż, pasy, absorbery energii itp.): maksymalna trwałość wynosi 10 lat przechowywania (licząc od daty produkcji), 7 lat od pierwszego użycia. Podana trwałość posiada charakter orientacyjny. Następujące czynniki mogą silnie na nią wpływać: - Nieprzestrzeganie instrukcji producenta w zakresie transportu, przechowywania oraz użytkowania /- „Agresywne” środowisko pracy: środowisko morskie, chemiczne, ekstremalne temperatury, tnące krawędzie... /- Wyjątkowo intensywne użytkowanie/- Silne uderzenia lub obciążenia /- Nieznajomość przeszłości produktu. Uwaga: czynniki te mogą wywołać uszkodzenia niewidoczne gołym okiem. Uwaga: w niektórych ekstremalnych warunkach trwałość produktu może zostać skrócona do kilku dni. W razie wątpliwości lub jeśli urządzenie posłużyło do zatrzymania upadku, należy natychmiast wycofać je z użytku i zwrócić do producenta lub każdej upoważnionej przez niego kompetentnej osoby. W razie wątpliwości, należy za każdym razem odłożyć produkt i oddać go do: - kontroli /- lub zniszczenia. Podana trwałość nie zastępuje obowiązku regularnej weryfikacji (co najmniej raz w roku), która pozwoli ocenić stan produktu. ⇨ Aby poznać centrum, w którym możliwe jest dokonanie przeglądu rocznego, zapraszamy do odwiedzenia strony WWW.DELTAPLUS.EU. Wszelka modyfikacja, dodanie lub naprawa środków ochrony osobistej wymaga wcześniejszego uzyskania zgody producenta oraz stosowania się do jego instrukcji pracy. Nie stosować poza zakresem stosowania określonym w niniejszej instrukcji. Producent nie może ponosić odpowiedzialności za jakiegokolwiek przypadkowe, bezpośrednie lub pośrednie zdarzenia wynikające z przeróbek lub użycia urządzenia w sposób odbiegający od niniejszej instrukcji. Nie należy przeciążać urządzenia. Aby upewnić się co do jego stanu oraz zagwarantować bezpieczeństwo użytkownika, należy regularnie sprawdzać produkt: ▪ 1/ poddając kontroli wizualnej następujące punkty: Stan taśmy lub linki: brak śladów poszarpania, nacięć, widocznych uszkodzeń szwów, przepaleń oraz podejrzaných skróceń. / Stan szwów oraz mocowań: brak widocznych uszkodzeń. / Stan części metalowych: brak śladów zużycia, deformacji, korozji lub utlenienia. / Stan ogólny: wyszukać wszelkie ewentualne ślady degradacji związane z promieniowaniem ultrafioletowym lub warunkami klimatycznymi / Poprawne działanie oraz blokowanie łączników. / Szczególne warunki, takie jak wilgoć, śnieg, oblodzenie, błoto, brud, farba, oleje, klej, korozja, przetarcia taśmy lub liny, mogą poważnie obniżyć niezawodność działania urządzenia powstrzymującego upadek. ▪ 2/ w następujących przypadkach: przed i w trakcie użytkowania / w razie wątpliwości / w razie kontaktu z produktami chemicznymi, rozpuszczalnikami lub materiałami łatwopalnymi, które mogłyby obniżyć sprawność jego działania. / jeśli został poddany obciążeniom wynikającym z upadku z wysokości. / co najmniej raz na dwa miesiące, przez producenta lub odpowiednią, uprawnioną przez niego organizację. ⇨ BADANIE OKRESOWE ŚRODKA OCHRONY OSOBISTEJ: Badanie powinno zostać przeprowadzone co najmniej raz na dwa miesiące, przez producenta lub odpowiednią, uprawnioną przez niego organizację. Jest ono bardzo ważne z punktu widzenia właściwej konserwacji oraz zachowania skuteczności środków ochrony osobistej, co przekłada się na bezpieczeństwo użytkownika. Po zakończeniu badania wręczony zostanie pisemny dokument zezwalający na dalsze użytkowanie środka ochrony osobistej. Według tego dokumentu, bezpieczeństwo użytkownika jest związane z zachowaniem skuteczności oraz wytrzymałością wyposażenia. W razie konieczności, wymienić środek ochrony osobistej. Zgodnie z przepisami europejskimi przed pierwszym użyciem należy wypełnić kartę identyfikacyjną produktu, następnie podczas użytkowania kartę należy zachować razem z produktem i instrukcją użytkowania. Należy okresowo kontrolować czytelność oznakowania produktu. ■ OSTRZEŻENIA: Bezpieczeństwo użytkownika zależy od stałej skuteczności działania wyposażenia, jej odporności oraz właściwego zrozumienia zasad użytkowania opisanych poniżej. Wszelkie przeciążenie, statyczne bądź dynamiczne, wiąże się z ryzykiem uszkodzenia środka ochrony osobistej. Waga użytkownika, razem z jego ubiorem i wyposażeniem, nie może przekraczać maksymalnej wagi wskazanej na urządzeniu autoasekuracyjnym. EN358 : 150Kg. Tworzenie własnego indywidualnego systemu ochrony przed upadkiem jest niebezpieczne, ponieważ poszczególne funkcje bezpieczeństwa mogą ze sobą kolidować. Wszelka modyfikacja, dodanie lub naprawa środków ochrony osobistej wymaga wcześniejszego uzyskania pisemnej zgody producenta oraz stosowania się do jego instrukcji pracy. Nie stosować poza zakresem stosowania określonym w niniejszej instrukcji, ani poza limitami jego wytrzymałości. Producent nie może ponosić odpowiedzialności za jakiegokolwiek przypadkowe, bezpośrednie lub pośrednie zdarzenia wynikające z przeróbek lub użycia urządzenia w sposób odbiegający od niniejszej instrukcji. ▪ Temperatura w środowisku pracy : -20°C / +50°C. Niektóre środki ochrony indywidualnej zostały przetestowane przy użyciu obciążenia przekraczającego o 40% / 50% wymagania normatywne (140 kg / 150 kg), zob. oznaczenie produktu. ⇨ ANALIZA RYZYKA: EN361: Produkty zostały zaprojektowane w celu zapewnienia ochrony indywidualnej przed upadkiem z wysokości. Użytkowanie niniejszych ŚOI jest zarezerwowane dla osób posiadających odpowiednie kompetencje,

odpovědního přeszkolených lub działających pod bezpośrednim nadzorem kompetentnego przełożonego, dlatego nieprawidłowe użycie jest ograniczone do minimum. Nie istnieje ryzyko odwrotnego zamontowania, ponieważ: 1) Nasze pasy są dwukolorowe. (HAR11, HAR12, HAR12GILNO, HAR14, HAR22H, HAR23H, HAR24H, HAR25HA, ELARA160) 2) na uprząży jest etykieta informująca o sposobie zakładania sprzętu. UWAGA! W przypadku uprząży z wbudowanym pasem niniejszą instrukcję należy czytać razem ze specyficzną instrukcją odnoszącą się do normy EN 358. ▪ PART 2: RECORD CARD :BADANIE OKRESÓWE ŚRODKA OCHRONY OSOBISTEJ: 1/Nr. katalogowy produktu 2/Firma 3/Nazwisko użytkownika 4/numer partii,/N° serii 5/Rok produkcji 6/Data pierwszego użycia 7/Data zakupu 8/Data kontroli 9/Komentarz 10/Data następnej kontroli 11/Podpis i pieczęć 12/Typ Odzież ochronna 13/UPRZAŻ BEZPIECZEŃSTWA 14/Karta identyfikacyjna powinna zostać wypełniona przed pierwszym użyciem produktu, następnie powinna być aktualizowana i przechowywana przez użytkownika. Używanie produktu niezgodnie z instrukcją jest zabronione. 15/Częstotliwość kontroli powinna być określana zgodnie z przepisami krajowymi. Kontrola powinna odbywać się co najmniej jeden raz w roku. Użytkownik powinien koniecznie zachować dokumentację dostarczoną z każdym produktem. **Przechowywanie/czyszczenie:** ▪ Podczas transportu i składowania: /- produkt należy przechowywać w opakowaniu /- produkt powinien znajdować się z dala od wszelkich przedmiotów tnących, ścierających etc... / produkt należy trzymać z dala od: promieniowanie słoneczne, gorąca, płomieni, gorącego metalu, olejów, produktów naftowych, agresywnych produktów chemicznych, kwasów, barwników, rozpuszczalników, ostrych krawędzi oraz tnących powierzchni. Wyrób suchy i czysty składować w oryginalnym opakowaniu. Chronić przed światłem, zimnem, gorącym i wilgocią. Elementy te mogą wpływać na osiągi urządzenia zatrzymującego upadek. Wyrób suchy i czysty składować w oryginalnym opakowaniu. Chronić przed światłem, zimnem, gorącym i wilgocią. **SERWISOWANIE I PRZECHOWYWANIE:** Urządzenie należy czyścić przy pomocy wody z mydłem, następnie wytrzeć do sucha przy pomocy ściereczki i pozostawić na świeżym powietrzu do wyschnięcia, z dala od źródła ognia i wysokiej temperatury. Podobnie należy postępować z częściami zamocowanymi w trakcie użytkowania. Nie wolno stosować chloru, agresywnych detergentów, rozpuszczalników, benzyny lub barwników, ponieważ substancje te mogą zmniejszać skuteczność działania urządzenia. ▪ Części metalowe należy przecierać szmatką nawilżoną olejem wazelinowym. Chlor oraz detergenty są całkowicie zabronione. ▪ Taśmy należy czyścić wyłącznie za pomocą łagodnego detergentu. ▪ Po wyczyszczeniu przechowywać z dala od światła, w suchym i przewiewnym miejscu. **CS ZACHYCOVACÍ POSTROJE (v souladu s EN361).**- **HAR12:** PROTIPÁDOVÝ POSTROJ - 2 PŘIPOJOVACÍ BODY **HAR22H:** PROTIPÁDOVÝ POSTROJ - 2 PŘIPOJOVACÍ BODY (NA ZÁDECH A HRUDI) **HAR23H:** PROTIPÁDOVÝ POSTROJ - 3 PŘIPOJOVACÍ BODY **HAR24H:** PROTIPÁDOVÝ POSTROJ S INTEGROVANÝM PÁSEM - 4 PŘIPOJOVACÍ BODY **HAR25HA:** PROTIPÁDOVÝ POSTROJ S INTEGROVANÝM PÁSEM - 5 PŘIPOJOVACÍCH BODŮ **ELARA160:** PROTIPÁDOVÁ SADA „CLASSIC“: HAR11 + AN201200CC + 1 ÚLOŽNÁ BRAŠNA **HAR11:** PROTIPÁDOVÝ POSTROJ - 1 PŘIPOJOVACÍ BOD NA ZÁDECH **HAR12GILNO:** POSTROJ S INTEGROVANOU VESTOU - 2 PŘIPOJOVACÍ BODY **HAR14:** PROTIPÁDOVÝ POSTROJ S INTEGROVANÝM PÁSEM - 4 PŘIPOJOVACÍ BODY **ANATOM HAR32:** PROTIPÁDOVÝ POSTROJ - 2 PŘIPOJOVACÍ BODY **EOLIEN HAR35:** PROTIPÁDOVÝ POSTROJ S INTEGROVANÝM PÁSEM - 5 PŘIPOJOVACÍCH BODŮ **EOLIEN HAR35A:** PROTIPÁDOVÝ POSTROJ S INTEGROVANÝM PÁSEM – AUTOMATICKÉ PŘEZKY – 5 PŘIPOJOVACÍCH BODŮ **HAR44EL:** PROTIPÁDOVÝ POSTROJ S INTEGROVANÝM PÁSEM - 4 PŘIPOJOVACÍ BODY - DIELEKTRIKUM **Návod k použití:** Prodejce musí zajistit překlad těchto pokynů (podle platných předpisů) do jazyka země, kde je vybavení používáno. Uživatel se musí před použitím OOP seznámit s pokyny v tomto dokumentu a porozumět jim. Testovací metody popsané v normách nepředstavují reálné podmínky použití. Je proto vždy nutné posoudit konkrétní situaci na pracovišti a zajistit, aby byl uživatel řádně vyškolen ohledně používání různých postupů a znal omezení pro použití jednotlivých prostředků. Tento osobní ochranný prostředek (OOP) směl používat pouze kvalifikované osoby, které prošly odpovídajícím školením, nebo obsluha pod přímým dohledem kompetentního nadřízeného. Bezpečnost uživatele závisí na trvalé funkčnosti a odolnosti OOP a na správném pochopení a dodržování pokynů uvedených v tomto návodu k použití. Uživatel je osobně odpovědný za jakékoli používání tohoto OOP, při němž by nebyly dodrženy pokyny z tohoto návodu nebo by nebyla respektována bezpečnostní opatření platná pro OOP, uvedená v tomto návodu. Tento OOPP směl používat pouze zdravé osoby. Na bezpečnost uživatele může mít vliv jeho momentální zdravotní stav. V případě pochybností kontaktujte svého lékaře. Dodržujte přesně všechny pokyny týkající se použití, kontroly, údržby a uskladnění. ■ Pokud se uživatel nachází v oblasti s rizikem pádu, nesmí být tento produkt použit samostatně jako jediný prostředek, ale musí být nedílnou součástí komplexního systému ochrany osob proti pádu (EN363), jehož účelem je minimalizovat riziko tělesného zranění osob v případě pádu. ■ Před každým použitím si znovu přečtete doporučení ohledně použití všech komponent systému. V těchto případech dodržujte pokyny a předpisy uvedené v příslušných návodech k použití. Uživatel musí trvale uschovat veškerou dokumentaci dodávanou s každým produktem. Zachycovací postroj (EN361) je jediné vybavení připevňované k tělu, které se smí v rámci systému pro zachycení pádu používat. Postroj je k systému pro zachycení pádu nutné připojit pomocí spojky (EN362). Postroj může být vybaven následujícími prvky: 1 připojovací bodem pro zachycovací systém: na zádech, / 2 připojovacími body pro zachycovací systém: na zádech a na hrudi, / různými typy příčných popruhů PB, MB, MFB: viz schémata ⑨ ⑩ ⑪, / K připojení prostředku pro zachycení pádu (pohlčovače energie (EN355), zatahovacího zachycovače pádu (EN360), mobilního systému pro zachycení pádu (EN353-1 / EN353-2)) lze v souladu s normou EN363 použít pouze tyto připojovací body. Postroj může být vybaven spojkami (EN362), pásem pro pracovní polohování a zadržení (EN358), popruhem (EN354) či protipádovým tlumičem energie (EN355). V těchto případech dodržujte předpisy popsané v příslušném návodu k použití. / Hrozí-li riziko pádu, je nutné tento systém doplnit o prostředek pro zadržení nebo o osobní či kolektivní prostředek pro ochranu osob proti pádu z výšky (EN363). ■ POUŽITÍ A/NEBO NASTAVENÍ: Každému uživateli doporučujeme přidělit vlastní postroj. Tento OOP smí v jednom okamžiku používat vždy pouze jedna osoba. V průběhu všech aktivit vždy dbejte na to, aby popruhy nebyly překročeny. Před navléknutím vybavení nejprve povolte a otevřete seřizovací přezky. Zavírání a otevírání různých typů přezek: NASTAVENÍ: Viz schémata. ① ② ③ ④ Rozvířte postroj a nastavte jej se správnou orientací. Podržte postroj před sebou tak, aby se ramenní popruhy nacházely nahore a stehenní popruhy dole. Navlékněte si postroj na záda. Oblečte si postroj jako bundu; usadte si jej pohodlně na rameno. Zapněte příčný popruh na hrudi. Viz schémata. ⑨ ⑩ ⑪ Zapnutím spon spojte obě části obou stehenních popruhů a upravte jejich délku. ■ POUŽITÍ A/NEBO NASTAVENÍ: NASTAVENÍ: Postroj musí být vždy nastaven podle individuálních tělesných parametrů uživatele: nastavte délku popruhů protažením v přezkách a průvlecích tak, aby hýžďové popruhy byly ve správné poloze a aby zádová plotna spočívala na lopatkách; upravte nastavení přezek odpovídajícím způsobem. Popruhy postroje je nutné nastavit tak, aby se nacházely co nejbližší k tělu, aby mezi tělem a postrojem nebyla mezera a přitom postroj nebránil uživateli ve volném pohybu. Toto nastavení je třeba provést jednorázově a ještě předtím, než se uživatel bude nacházet v prostoru s rizikem pádu. Kotvicí bod pro připojení postroje se musí nacházet nad uživatelem (minimální pevnost v tahu: 12 kN (EN795)). Postroj musí být k systému zachycení pádu připojen prostřednictvím připojovacího bodu v hrudní nebo zádové části, označeného písmenem A. Hrudní připojovací bod může být dvou typů: typ A/2 (2 oka pro připojení jedné spojky) NEBO typu A (2 nezávislé připojovací body). PŘIPOJOVACÍ BODY: (viz štítek s označením na produktu) Postroj může být vybaven následujícími prvky: A-EN361 : •1 připojovací bod na zádech, který umožňuje připojení k protipádovému systému. Připojovací bod na zádech tvoří ocelové oko ve tvaru písmene D. •1 připojovací bod na hrudi, který umožňuje připojení k protipádovému systému. Připojovací bod na hrudi je tvořen dvěma smyčkovými oky, které lze vzájemně propojit pomocí spojky. (HAR12, HAR12GILNO, HAR14, HAR22H, HAR24H, HAR32, HAR42EL, HAR44EL pouze) K připojení prostředku pro zachycení pádu (pohlčovače energie (EN355), zatahovacího zachycovače pádu (EN360), mobilního systému pro zachycení pádu (EN353-1 / EN353-2)) lze v souladu s normou EN363 použít pouze tyto připojovací body. Při používání se nesmí celková sestava prostředků dostat do kontaktu s následujícími objekty: s ostrými prvky, ostrými hranami, konstrukcemi o malém průměru, oleji, agresivními chemikáliemi, ohněm, rozpálenými kovy, elektrickými vodiči všech typů... Během používání pravidelně kontrolujte zapínací prvky, smyčky a také prvky pro nastavení a upevnění. Z bezpečnostních důvodů vždy před každým použitím zkontrolujte následující skutečnosti: zda jsou všechny spojky (EN362) uzavřeny a zajištěny / zda jsou pro každý prvek systému dodržovány všechny pokyny a předpisy pro použití / zda celkové rozmístění a situace na pracovišti omezují riziko pádu, jeho výšku a také kyvadlový efekt při případném pádu. / zda je k dispozici dostatečná světlá výška (volný prostor pod nohama uživatele) a zda správnou funkcí zachytávacího systému nenarušuje žádná překážka. Světla výška se vypočte jako součet vzdálenosti nutné pro zastavení H a přídatné bezpečnostní rezervy 1 m. Vzdálenost H se měří od počáteční do konečné pozice nohou uživatele (nachází-li se

tělo uživatele po zachycení pádu v rovnovážné poloze). (viz tabulka): Zajistěte dostatečnou a bezpečnou vzdálenost od země a veškerých elektrických vedení nebo oblastí představujících riziko elektrického šoku. ■ **TECHNICKÁ CHARAKTERISTIKA** (viz referenční tabulku) : -Materiál: (PART 4). Poznámky: ELARA160 Zvláštní poznámka pro postroje vybavené neodpojitelným tlumičem energie se spojovacím prostředkem prostřednictvím připojovacího bodu na zádech. Postroj, který je v připojovacím bodě na zádech vybaven neodpojitelným tlumičem energie se spojovacím prostředkem (EN355), lze použít v systémech pro zachycení pádu. K tomuto vybavení nepřipojujte další tlumič energie ani spojovací prostředek. Vždy se řiďte pokyny uvedenými v návodu k použití tlumiče energie (EN355) a zejména dodržujte pokyny a předpisy týkající se světlé výšky. ELARA160: Poznámky: ELARA160 Zvláštní poznámka pro postroje vybavené neodpojitelným tlumičem energie se spojovacím prostředkem prostřednictvím připojovacího bodu na zádech. Postroj, který je v připojovacím bodě na zádech vybaven neodpojitelným tlumičem energie se spojovacím prostředkem (EN355), lze použít v systémech pro zachycení pádu. K tomuto vybavení nepřipojujte další tlumič energie ani spojovací prostředek. Vždy se řiďte pokyny uvedenými v návodu k použití tlumiče energie (EN355) a zejména dodržujte pokyny a předpisy týkající se světlé výšky. **Meze použití:** • Před každou činností, při níž se používají OOP, je nutné vytvořit záchranný plán, aby bylo možné čelit veškerým představitelným nouzovým situacím, které by během dané činnosti mohly nastat. ■ **ŽIVOTNOST** : Textilní produkty nebo produkty obsahující textilní komponenty (postroje, pásy, tlumiče energie atd.): maximální životnost při skladování je 10 let od data výroby a při používání 7 let od prvního použití. Udávaná životnost má spíše orientační charakter. Silný vliv na dobu životnosti mají následující faktory: -nedodržování pokynů ohledně přepravy, skladování a používání: -vliv „agresivního“ pracovního prostředí: mořské ovzduší, výskyt chemických látek, extrémní teploty, překážky s ostrými hranami atd. /-obzvláště intenzivní používání /-silné rázy nebo mechanické namáhání /-překročení stanovené životnosti produktu. Upozornění: Tyto faktory mohou způsobit takové zhoršení vlastností, které není pouhým okem patrné. Upozornění: Za určitých extrémních podmínek může dojít ke zkrácení životnosti na několik dní. V případě pochybností, nebo pokud prostředek posloužil k zachycení pádu, je nutné jej stáhnout z použití a předat jej k revizi výrobci nebo některému kvalifikovanému subjektu autorizovanému výrobcem. V případě pochybností vyřadte produkt z používání a nechte u něj provést: - odbornou revizi /-likvidaci. Uvedená doba životnosti nenahrazuje požadavek na pravidelné přezkoušení (minimálně jednou za rok), které umožní přesně zjistit stav produktu. ⇨ **NEJBLÍŽŠÍ SERVISNÍ STŘEDISKO PRO PŘEDVEDENÍ ROČNÍ REVIZE NAJDETE NA WEBOVÝCH STRÁNKÁCH WWW.DELTAPLUS.EU.** Bez předchozího písemného souhlasu výrobce a bez využití jeho pracovních postupů nesmějí být prováděny žádné úpravy, vylepšení ani opravy OOP. Produkty nepoužívejte k jiným účelům, než jaké jsou uvedeny v příslušném návodu k použití. Výrobce nenesou odpovědnost za žádné nehody, vzniklé jako přímý či nepřímý důsledek postupů odlišných od postupů v tomto návodu. Nikdy nepoužívejte toto vybavení k účelům mimo rámec jeho kapacity. Aby byl zajištěn dokonalý stav a bezchybná funkce produktů, a tím také bezpečnost uživatelů, je nutné produkty systematicky kontrolovat: ■ 1/ Provádí se vizuální kontrola zaměřená na následující: Stav popruhu nebo lana: vlákna nesmějí být roztřepena či naříznuta, švy nesmějí být poškozeny, na produktu nesmějí být žádná popálení ani jiná neobvyklá poškození či zúžení. / Stav švů a bodů upevnění: žádné viditelné poškození. / Stav kovových komponent: žádné opotřebení, deformace ani koroze či oxidace. / Celkový stav: Zaměřte se na jakékoli případné poškození v důsledku UV záření či jiných klimatických podmínek. / Správná funkce a zamykání spojek. / Funkčnost prostředků pro zachycení pádu mohou významně omezit specifické podmínky, jako je vlhké prostředí, sníh, led, bahno, prach či špína, barvy, olejové látky, lepicí prostředky, koroze, opotřebení popruhu či ocelového lana apod. ■ 2/ v následujících případech: před použitím a v jeho průběhu / v případě pochybností / v případě kontaktu s agresivními chemickými látkami, rozpouštědly či hořlavinami, které by mohly mít vliv na správnou funkci. / pokud byla v případě pádu stanovena další omezení. / nejméně každých dvanáct měsíců provedení kontroly výrobcem nebo kvalifikovaným servisem s autorizací od výrobce. ⇨ **PRAVIDELNÉ PŘEZKOUŠENÍ OOP** Nejméně každých dvanáct měsíců musí být provedeno přezkoušení výrobcem nebo kvalifikovaným servisem s autorizací od výrobce. Toto velmi důležité přezkoušení je zaměřeno na údržbu a na správnou funkci OOP, a tudíž také na bezpečnost uživatelů. Při tomto přezkoušení je třeba získat písemný doklad, který opravňuje k dalšímu bezpečnému používání daného OOP. V tomto dokladu bude upřesněno, že bezpečnost uživatele je vázána na zajištění správné funkčnosti a pevnosti daného vybavení. V případě potřeby OOP vyměňte. V souladu s evropskými předpisy musí být před prvním použitím výrobku vyplněn identifikační štítek, pak potvrzen a uchován uživatelem s výrobcem i návodem k použití. Čitelnost označení je nutné pravidelně kontrolovat. ■ **UPOZORNĚNÍ:** Bezpečnost uživatele závisí na trvalé funkčnosti a pevnosti OOP a na správném pochopení a dodržování pokynů uvedených v tomto návodu k použití. Na správnou funkci OOP může mít negativní vliv jakékoli přetížení (statické či dynamické). Hmotnost uživatele, včetně oblečení a pracovního vybavení, nesmí nikdy překročit maximální přípustnou hmotnost uvedenou na prostředku pro zachycení pádu. EN358 : 150Kg. Vytváření vlastních systémů pro zachycení pádu je velmi nebezpečné, protože jednotlivé bezpečnostní funkce se mohou dostat do vzájemného rozporu. Bez předchozího písemného souhlasu výrobce a bez využití jeho pracovních postupů nesmějí být prováděny žádné úpravy, vylepšení ani opravy OOP. Produkty nepoužívejte k jiným účelům, než jaké jsou uvedeny v příslušném návodu k použití, ani nepřekračujte limity těchto produktů. Výrobce nenesou odpovědnost za žádné nehody, vzniklé jako přímý či nepřímý důsledek postupů odlišných od postupů v tomto návodu. ■ Teplota pracovního prostředí : -20°C / +50°C. Některé z produktů OOP byly testovány při hmotnostním zatížení překračujícím o 40 až 50 % požadavky norem (tj. při 140 či 150 kg), viz označení na produktech. ⇨ **ANALÝZA RIZIK:** EN361: Tyto produkty jsou určeny k individuální ochraně osob proti pádům z výšky. Tento osobní ochranný prostředek smí používat pouze kvalifikované osoby, které prošly odpovídajícím školením, nebo obsluha pod přímým dohledem kompetentního nadřízeného. Jen tak lze minimalizovat riziko nesprávného použití. Riziko obráceného nasazení je eliminováno pomocí následujících prvků: 1) Naše popruhy jsou dvoubarevné. (HAR11, HAR12, HAR12GILNO, HAR14, HAR22H, HAR23H, HAR24H, HAR25HA, ELARA160) 2) postroj je opatřen štítkem s vysvětlením, jak si jej nasadit. **POZOR!** Před použitím postroje z integrovaným pásem je nutné si přečíst tuto příručku společně se speciální příručkou odkazující na normu EN 358. ■ **PART 2: RECORD CARD :PRAVIDELNÉ PŘEZKOUŠENÍ OOP** 1/Referenční označení výrobku 2/Společnost 3/Jméno uživatele 4/č. série./Číslo série 5/Datum výroby 6/Datum 1. použití 7/Datum zakoupení 8/Datum kontroly 9/Poznámky 10/Datum příští kontroly 11/Jméno a podpis 12/Typ Osobní ochranné prostředky 13/ZACHYCOVACÍ POSTROJE 14/Identifikační karta musí být vyplněna před prvním použitím výrobku, pravidelně aktualizována a uložena uživatelem. Veškerá jiná použití zařízení než ta, která jsou popsána v uživatelské příručce, jsou zakázána. 15/Frekvence těchto kontrol musí splňovat předpisy daného státu. Kontroly musí být v každém případě prováděny nejméně jedenkrát za rok. Uživatel musí trvale uschovat veškerou dokumentaci dodávanou s každým produktem. **Pokyny pro skladování/Čištění:** • Během dopravy a skladování: /- produkt přechovávejte v odpovídajícím obalu; /- produkt přechovávejte mimo dosah jakýchkoli ostrých předmětů, brusných prostředků atd... / produkt přechovávejte mimo dosah přímého slunečního záření, vysokých teplot, ohně, rozpálených kovů, olejů, ropných produktů, agresivních chemických látek, kyselin, barviv, rozpouštědel, ostrých hran a konstrukcí o tenkém průměru. Skladujte tuto položku na suchém, čistém místě, v originálním balení, z dosahu světla, chladu, tepla a vlhkosti. Tyto prvky mohou narušit správnou funkčnost prostředku pro zachycení pádu. Skladujte tuto položku na suchém, čistém místě, v originálním balení, z dosahu světla, chladu, tepla a vlhkosti. **SERVIS A SKLADOVÁNÍ:** Výrobce čistěte vody a mýdla, otřete jej pomocí hadříku a nechte jej přirozenou cestou oschnout na větraném místě. Vyhněte se ohni nebo přímému zdroji tepla a také všem vysušujícím prostředkům. Nepoužívejte louh, agresivní čisticí prostředky, rozpouštědla, benzin ani žádná barviva. Tyto látky mohou negativně ovlivnit funkčnost produktem. ■ Kovové části otřete hadříkem napuštěným v oleji nebo vazelině. Použití louhu a čisticích prostředků je přísně zakázáno. ■ Spojovací prostředek čistěte pouze pomocí jemných čisticích prostředků. ■ Před skladováním výrobek vždy očistěte. Skladujte jej na tmavém, suchém a odvětraném místě. **SK POSTROJ (v súlade s normou EN361):- HAR12: BEZPEČNOSTNÝ POSTROJ - 2 BODY UCHYTENIA HAR22H: BEZPEČNOSTNÝ POSTROJ - 2 BODY UCHYTENIA (CHRBTOVÝ / PRSNÝ) HAR23H: BEZPEČNOSTNÝ POSTROJ - 3 BODY UCHYTENIA HAR24H: BEZPEČNOSTNÝ POSTROJ S OPASKOM - 4 BODY UCHYTENIA HAR25HA: BEZPEČNOSTNÝ POSTROJ S OPASKOM - 5 BODOV UCHYTENIA ELARA160: SÚPRAVA NA ZACHYTENIE PÁDU „CLASSIC“: HAR11 + AN201200CC + 1 ODKLADACIE VRECKO HAR11: BEZPEČNOSTNÝ POSTROJ S 1 BODOM UCHYTENIA NA CHRBTI HAR12GILNO: POSTROJ S VESTOU - 2 BODY UCHYTENIA HAR14: BEZPEČNOSTNÝ POSTROJ S OPASKOM - 4 BODY UCHYTENIA ANATOM HAR32: BEZPEČNOSTNÝ POSTROJ - 2 BODY UCHYTENIA EOLIEN HAR35: BEZPEČNOSTNÝ POSTROJ S OPASKOM - 5 BODOV UCHYTENIA EOLIEN HAR35A: BEZPEČNOSTNÝ POSTROJ S**

OPASKOM - AUTOMATICKÉ PRACKY - 5 BODOV UCHYTENIA **HAR44EL**: BEZPEČNOSTNÝ POSTROJ S OPASKOM - 4 BODY UCHYTENIA - DIELEKTRIKUM **Návod na použitie**: Tento návod musí (podľa platnej legislatívy) preložiť predajca do jazyka krajiny, kde sa pomôcka používa. Pred používaním tejto OOPP si používateľ musí prečítať tento návod. Testovacie metódy opísané v normách nepredstavujú skutočné podmienky používania. V dôsledku toho je dôležité analyzovať každú pracovnú situáciu a každý používateľ musí byť vyškolený na rôzne techniky za účelom zistenia obmedzení jednotlivých zariadení. Túto OOPP môžu používať iba kompetentné osoby, ktoré absolvovali príslušné školenie alebo ktoré ju používajú pod neustálym dohľadom kompetentnej nadriadenej osoby. Bezpečnosť používateľa závisí od konštantnej efektívnosti OOPP, jej odolnosti a správneho pochopenia pokynov uvedených v tomto návode na používanie. Používateľ je osobne zodpovedný za akékoľvek používanie tejto OOPP, ktoré by nebolo v súlade s pokynmi uvedenými v tomto návode, a v prípade nedodržania bezpečnostných opatrení platných pre OOPP uvedených v tomto návode. Túto OOPP môžu používať iba osoby v dobrom zdravotnom stave, pretože niektoré zdravotné podmienky môžu ovplyvniť bezpečnosť používateľa - v prípade pochybností vyhľadajte lekársku pomoc. Dôsledne dodržiavajte pokyny týkajúce sa používania, kontroly, údržby a skladovania. ■ Ak sa používateľ nachádza v oblasti, kde hrozí riziko pádu, tento výrobok sa nemôže používať samostatne, je neoddeliteľnou súčasťou celkového systému pre prácu vo výškach (EN363), ktorého funkciou je minimalizovať riziko telesného zranenia počas pádov. ■ Pred akýmkoľvek používaním sa odporúča preštudovať si odporúčania týkajúce sa používania každého komponentu systému. V týchto prípadoch dodržiavajte pokyny uvedené v návode na používanie daných komponentov. Používateľ musí nevyhnutne uschovať dokumentáciu dodanú s každým výrobkom. Bezpečnostný postroj na zachytenie pádu (EN361) je jedinou povolenou pomôckou na pridržanie tela, ktorá sa smie používať so systémom na zachytávanie pádu. Musí sa pripojiť k systému pre prácu vo výškach pomocou karabín (EN362). Postroj môže byť vybavený: 1 bodom na uchytenie systému pre prácu vo výškach: chrbtový, / 2 bodmi na uchytenie systému pre prácu vo výškach: chrbtový a prsný, / rôzne typy ramenných popruhov PB, MB, MFB.: pozri schémy ⑨ ⑩ ⑪, / Tieto upevňovacie body sa môžu ako jediné používať na pripavenie zariadenia na prácu vo výške (tlmič pádu (EN355), samonavíjacie zariadenie na zachytenie pádu (EN360), mobilné zariadenie na zachytenie pádu (EN353-1/EN353-2)) v súlade s normou EN363. Bezpečnostný postroj vybavený karabínami (EN362), opaskom na udržiavanie pracovnej pozície (EN358), lanom (EN354), tlmičom a zachytávačom pádu (EN355). V týchto prípadoch dodržiavajte pokyny uvedené v návode na používanie daných komponentov. / V prípade, ak hrozí riziko pádu, je potrebné tento systém doplniť pridržiavacím zariadením alebo ochranným zariadením pre prácu vo výškach kolektívneho alebo individuálneho typu (EM363). ■ UMIESTNENIE A/ALEBO NASTAVENIA: Postroj sa odporúča prideliť každému používateľovi. Túto OOPP smie používať iba jedna osoba. Počas všetkých týchto úkonov dbajte na to, aby sa popruhy nestočili. Pred natiahnutím pomôcky na telo sa musia nastaviť pracky uvoľniť alebo otvoriť. Zatváranie a otváranie rôznych typov spôn: NASTAVENIA: pozri schémy ①②③④ Postroj rozložte, aby ste ho umiestnili správnym smerom. Postroj držte pred sebou tak, aby sa ramenné popruhy nachádzali v hornej časti a stehenné popruhy v spodnej časti. Postroj si natiahnite na chrbát. Postroj si oblečte ako vestu; dajte si ho na plecía. Zapnite prsný ramenný popruh. pozri schémy ⑨⑩⑪ Obe časti každého stehenného popruhu zmontujte a upravte zapnutím praciek. ■ UMIESTNENIE A/ALEBO NASTAVENIA: NASTAVENIA: Postroj je potrebné upraviť na veľkosť používateľa. popruhy nastavte posúvaním v sponách a pútkach určených na tento účel tak, aby ste správne umiestnili popruh pod zadok a aby sa chrbtová podpora nachádzala medzi lopatkami; upravte nastavovacie spony. Postroj musí byť pritiahnutý popruhmi, čo najtesnejšie k telu, nie príliš, aby sa používateľ mohol pohybovať. Tieto nastavenia sa musia vykonať naraz a predtým, ako používateľ vojde do oblasti, v ktorej hrozí riziko pádu. Kotviaci bod postroja sa musí nachádzať nad používateľom (minimálna odolnosť: 12 kN (EN795). Postroj sa musí pripájať k systému pre prácu vo výškach pomocou chrbtového alebo prsného bodu na uchytenie označeného písmenom A. Existujú dva typy prsných bodov uchytenia: type A/2 (2 oká prepojené karabínou) ALEBO typ A (2 nezávislé body uchytenia). UPEVNŔOVACIE BODY: (pozri štítk s označením výrobku) Postroj môže byť vybavený: A-EN361 : • 1 upevňovacím bodom na chrbte, ktorý sa môže pripojiť k systému na prácu vo výške. Chrbtový upevňovací bod tvorí jedno oceľové oko v tvare D. • 1 upevňovacím bodom na hrudi, ktorý sa môže pripojiť k systému na prácu vo výške. Hrudný upevňovací bod tvoria dve spony na popruhu, ktoré sa musia prepojiť karabínkou. (HAR12, HAR12GILNO, HAR14, HAR22H, HAR24H, HAR32, HAR42EL, HAR44EL iba) Tieto upevňovacie body sa môžu ako jediné používať na pripavenie zariadenia na prácu vo výške (tlmič pádu (EN355), samonavíjacie zariadenie na zachytenie pádu (EN360), mobilné zariadenie na zachytenie pádu (EN353-1/EN353-2)) v súlade s normou EN363. Počas používania sa zostava zariadenia nesmie dostať do kontaktu s: ostrými prvkami, ostrými hranami a konštrukciami malých priemerov, olejmi, agresívnymi chemickými výrobkami, ohňom, teplým kovom, žiadnym typom elektrických vodičov... Počas používania pravidelne kontrolujte spájacie, nastavovacie a/alebo upevňovacie komponenty. Z bezpečnostných dôvodov a pred každým použitím skontrolujte: či sú karabíny (EN362) zatvorené a zaistené / či sú dodržané uvedené pokyny týkajúce sa používania každého komponentu systému / či všeobecný stav pracovnej situácie obmedzuje riziko pádu, výšku pádu a kyvadlový pohyb v prípade pádu. / či je priestor nad zemou dostatočný (voľný priestor pod nohami používateľa) a či žiadna prekážka neobmedzuje normálnu funkčnosť systému na zachytávanie pádu. Priestor nad zemou je vzdialenosť zastavenia H + doplnková bezpečnostná vzdialenosť 1 m. Vzdialenosť H sa meria od počiatkovej polohy pod nohami až po finálnu polohu (rovnováha používateľa po zastavení pádu). (pozri tabuľku): Zaručte bezpečnostnú vzdialenosť v porovnaní so zemou a elektrickým vedením alebo miestami, kde hrozí elektrické riziko. ■ Špecifikácie výrobku (pozri tabuľku s referenciami) : -Materiály: (PART 4). Poznámky: ELARA160 Špeciálna poznámka týkajúca sa postrojov vybavených v mieste chrbtového bodu uchytenia neodpojiteľným tlmičom pádu s lanom. Postroj vybavený v mieste chrbtového bodu uchytenia neodpojiteľným tlmičom pádu s lanom (EN355) je pripravený na používanie ako systém na zachytávanie pádu. K tejto pomôcke nepridávajú ani tlmič pádu, ani lano. Pozrite si špeciálny návod na používanie tlmiča pádu (EN355) a najmä pokyny týkajúce sa priestoru nad zemou. ELARA160: Poznámky: ELARA160 Špeciálna poznámka týkajúca sa postrojov vybavených v mieste chrbtového bodu uchytenia neodpojiteľným tlmičom pádu s lanom. Postroj vybavený v mieste chrbtového bodu uchytenia neodpojiteľným tlmičom pádu s lanom (EN355) je pripravený na používanie ako systém na zachytávanie pádu. K tejto pomôcke nepridávajú ani tlmič pádu, ani lano. Pozrite si špeciálny návod na používanie tlmiča pádu (EN355) a najmä pokyny týkajúce sa priestoru nad zemou. **Obmedzenia pri používaní:** - Pred akýmkoľvek úkonom týkajúcim sa aplikácie OOPP je potrebné zaviesť záchranný plán, ktorého úlohou je zvládnuť akúkoľvek núdzovú situáciu, ku ktorej by mohlo dôjsť počas daného úkonu. ■ **DLŽKA ŽIVOTNOSTI** : Látkové výrobky alebo výrobky obsahujúce látkové komponenty (postroj, opasky, tlmiče pádu a pod.): maximálna doba životnosti 10 rokov pri skladovaní (od dátumu výroby), 7 rokov od prvého použitia. Doba životnosti sa uvádza iba informačne. Životnosť by mohli výraznou mierou ovplyvniť nasledujúce faktory: - nedodržanie pokynov výrobcu týkajúcich sa prepravy, skladovania a používania /- „nepriaznivé“ pracovné prostredie:orské prostredie, chemické prostredie, extrémne teploty, ostré hrany ... /- nadmerne intenzívne používanie /- náraz alebo veľké obmedzenia /- neznalosť histórie výrobku. Upozornenie: Tieto faktory môžu spôsobiť poškodenia viditeľné voľným okom. Upozornenie: Niektoré extrémne podmienky môžu znížiť životnosť výrobku o niekoľko dní. V prípade pochybností alebo ak zariadenie slúžilo na zachytenie pádu musí sa okamžite vyradiť z používania a musí sa vrátiť výrobcovi alebo akejkoľvek kompetentnej osobe oprávnenej výrobcom. V prípade pochybností systematicky vyradíte výrobky za účelom: - revízie /- likvidácie. Životnosť nenahrádza pravidelnú kontrolu (minimálne raz ročne), ktorá umožní zhodnotiť stav výrobku. ⇔STREDISKO POSKYTUJUCE ROCNU KONTROLU NAJDETE NA LOKALITE WWW.DELTAPLUS.EU. OOPP nie je možné žiadnym spôsobom upravovať, dopĺňať ani opravovať bez predbežného súhlasu výrobcu a bez používania jeho postupov. Výrobok nepoužívajte na iné účely ako na tie, ktoré boli definované v tomto návode na používanie. Výrobca nepreberá zodpovednosť v prípade žiadnej priamej alebo nepriamej nehody, ku ktorej dôjde po prevedení úpravy alebo po používaní na iný účel, ako je uvedené v tomto návode. Toto zariadenie nepreťažujte. Výrobok sa musí pravidelne kontrolovať, aby sa zaručil jeho dobrý prevádzkový stav a v dôsledku toho, aj bezpečnosť používateľa: • 1/ vizuálne skontrolujte nasledujúce body: stav popruhu alebo prameňového lana: strapkanie, náznakov prerezania, viditeľné poškodenie švov, prepálenie a nezvyčajné sťahnutie; / stav švov a upevňovacích komponentov: viditeľné poškodenie; / stav kovových častí: opotrebovanie, deformácia, korózia, oxidácia; / celkový stav: akékoľvek prípadné poškodenie spôsobené ultrafialovými lúčmi alebo inými poveternostnými podmienkami; / funkčnosť a správne zaistenie karabín; / Mimoriadne podmienky, ako napríklad vlhkosť, sneh, ľad, blato, znečistenie, farba, oleje, lepidlo, korózia, opotrebovanie popruhu alebo prameňového lana a pod., môžu výraznou mierou obmedziť funkčnosť zariadenia na zachytávanie pádu. • 2/ v nasledujúcich prípadoch: pred a počas používania; / v prípade pochybností; / v

prípade kontaktu s chemickými látkami, riedidlami alebo horľavinami, ktoré by mohli ovplyvniť funkčnosť; / v prípade vystavenia namáhaniu počas predchádzajúceho pádu; / minimálne raz za dvanásť mesiacov výrobcom alebo kompetentnou organizáciou oprávnenou výrobcom. ⇨ PRAVIDELNÁ KONTROLA OOPP: Pomôcku musí skontrolovať minimálne raz za dvanásť mesiacov výrobca alebo kompetentná organizácia oprávnená výrobcom. Táto veľmi dôležitá kontrola sa týka správania a účinnosti OOPP a teda aj bezpečnosti používateľa. Po vykonaní tejto kontroly vám musí byť predložený písomný dokument povoľujúci opätovné používanie OOPP, aby ste ju mohli znova používať. V tomto dokumente musí byť uvedené, že bezpečnosť používateľa závisí od zachovania účinnosti a odolnosti zariadenia. V prípade potreby OOPP vymeňte. V súlade s európskou legislatívou musí používateľ pred prvým použitím výrobku vyplniť identifikačný záznam, potom ho aktualizovať a uschovávať spolu s výrobkom a návodom. Čitateľnosť označení na výrobku je potrebné pravidelne kontrolovať. ■ UPOZORNENIE: Bezpečnosť používateľa závisí od konštantnej efektívnosti OOPP, jej odolnosti a správneho pochopenia pokynov uvedených v tomto návode na používanie. Pri akomkoľvek statickom alebo dynamickom preťažení môže dôjsť k poškodeniu OOPP. Hmotnosť používateľa, ktorá zahŕňa aj jeho oblečenie a pomôcky, nesmie prekročiť maximálnu hmotnosť uvedenú na zariadení pre prácu vo výškach. EN358 : 150Kg. Vytvorenie vlastného systému pre prácu vo výškach môže byť nebezpečné, pretože sa môže stať, že každá bezpečnostná funkcia môže interferovať s inou bezpečnostnou funkciou. OOPP nie je možné žiadnym spôsobom upravovať, dopĺňať ani opravovať bez predbežného písomného súhlasu výrobcu a bez používania jeho postupov. Výrobok nepoužívajte na iné účely ako na tie, ktoré boli definované v tomto návode na používanie, ani ho nepreťažujte. Výrobca nepreberá zodpovednosť v prípade žiadnej priamej alebo nepriamej nehody, ku ktorej dôjde po prevedení úpravy alebo po používaní na iný účel, ako je uvedené v tomto návode. ▪ Teplota pracovného prostredia : -20°C / +50°C. Niektoré OOPP boli testované so závažím s hmotnosťou vyššou o 40 %/50 % v porovnaní s normatívnymi požiadavkami (140 kg/150 kg), pozri označenie výrobku. ⇨ ANALÝZA RIZÍK: EN361: Tieto produkty boli vyvinuté na osobnú ochranu proti pádu z výšky. Tieto osobné ochranné prostriedky môžu používať len odborné osoby, ktoré absolvovali vhodné školenie, respektíve také osoby, ktoré konajú pod priamym dozorom odborne nariadenej osoby, čím sa znižuje používanie v nesúlade s určením na minimum. Nie je riziko, ak sa prípadne namontuje opačne, lebo: 1) Naše dvojfarebné popruhy. (HAR11, HAR12, HAR12GILNO, HAR14, HAR22H, HAR23H, HAR24H, HAR25HA, ELARA160) 2) na telesnom popruhu sa nachádza etiketa, na ktorej je vysvetlené, ako ju nosí. UPOZORNENIE! Pri postroji s integrovaným opaskom sa tento návod musí prečítať spolu so špecifickým návodom, ktorý odkazuje na normu EN 358. ▪ PART 2: RECORD CARD :PRAVIDELNÁ KONTROLA OOPP: 1/Referencia výrobku 2/Spoločnosť 3/Meno používateľa 4/č. série./Sarjanumero 5/Dátum výroby 6/Dátum 1. použitia 7/Dátum nákupe 8/Dátum kontroly 9/Poznámky 10/Dátum ďalšej kontroly 11/Pečiatka a podpis 12/Typ Zariadenia individuálnej ochrany 13/POSTROJE 14/Pred prvým použitím je potrebné vypísať kontrolný záznam, pravidelne ho aktualizovať a uschovať. Smie sa používať iba na účely uvedené v návode na používanie výrobku. 15/Frekvencia kontrol musí byť v súlade s národnými predpismi a výrobok sa musí kontrolovať minimálne raz ročne. Používateľ musí nevyhnutne uschovať dokumentáciu dodanú s každým výrobkom. **Uskladňovanie/Čistenia:** ▪ Počas prepravy a skladovania: /- výrobok uchovávať v pôvodnom obale, /- výrobok uchovávať mimo dosahu akéhokoľvek ostrého, drsného predmetu a pod., / výrobok uchovávať mimo dosahu: slnečného žiarenia, tepla, ohňa, teplého kovu, olejov, naftových výrobkov, drsných chemických výrobkov, kyselín, farbív, riedidiel, ostrých hrán a konštrukcií malých rozmerov. Uchovávať predmet suchý a čistý v jeho originálnom balení, mimo dosahu svetla, chladu, tepla a vlhkosti. Tieto prvky môžu ovplyvniť účinnosť zariadenia na zachytenie pádu. Uchovávať predmet suchý a čistý v jeho originálnom balení, mimo dosahu svetla, chladu, tepla a vlhkosti. **SERVIS A SKLADOVANIE:** Výrobok očistite vodou, osušte handričkou a zavesťe vo vetranej miestnosti, aby vyschol prirodzeným spôsobom, a skladujte ho v dostatočnej vzdialenosti od akéhokoľvek zdroja priameho ohňa alebo zdroja tepla. Rovnako postupujte pri komponentoch, ktoré počas používania navlhli. Nepoužívajte bieliaci prípravok, agresívne detergenty, riedidlá, benzín alebo farbivá, pretože tieto látky by mohli ovplyvniť výkon produktu. ▪ Kovové časti utrite handričkou namočenou vo vazelínovom oleji. Je prísne zakázané používať bieliaci prípravok a detergenty. ▪ Popruh očistite iba jemným detergentom. ▪ Po očistení výrobok skladujte na tmavom, suchom a dobre vetranom mieste. **HU ZUHANÁSGÁTLÓ TESTHEVEDERZET (megfelel EN361).- HAR12: ZUHANÁSGÁTLÓ TESTHEVEDERZET - 2 BEKÖTÉSI PONT HAR22H: ZUHANÁSGÁTLÓ TESTHEVEDERZET - 2 BEKÖTÉSI PONT (HÁTSÓ/MELLSŐ) HAR23H: ZUHANÁSGÁTLÓ TESTHEVEDERZET - 3 BEKÖTÉSI PONT HAR24H: ZUHANÁSGÁTLÓ TESTHEVEDERZET - 4 BEKÖTÉSI PONT HAR25HA: ZUHANÁSGÁTLÓ TESTHEVEDERZET - 5 BEKÖTÉSI PONT ELARA160: "CLASSIC" ZUHANÁSGÁTLÓ SZETT : HAR11 + AN201200CC + 1 TÁROLO TÁSKA HAR11: ZUHANÁSGÁTLÓ TESTHEVEDERZET 1 HÁTSÓ BEKÖTÉSI PONT HAR12GILNO: TESTHEVEDERZET MELLÉNY - 2 BEKÖTÉSI PONT HAR14: ZUHANÁSGÁTLÓ TESTHEVEDERZET ÖVVEL - 4 BEKÖTÉSI PONT ANATOM HAR32: ZUHANÁSGÁTLÓ TESTHEVEDERZET - 2 BEKÖTÉSI PONT EOLIEN HAR35: ZUHANÁSGÁTLÓ TESTHEVEDERZET ÖVVEL - 5 BEKÖTÉSI PONT EOLIEN HAR35A: ZUHANÁSGÁTLÓ TESTHEVEDERZET ÖVVEL - AUTOMATIKUS GYORSCSATOK - 5 BEKÖTÉSI PONT HAR44EL: ZUHANÁSGÁTLÓ TESTHEVEDERZET ÖVVEL - 4 BEKÖTÉSI PONT - DIELEKTROMOS **Használati útmutató:** Az útmutató lefordítása a vizsonteladó feladata (az érvényben lévő jogszabály szerint) arra a nyelve, ahol az eszköz felhasználásra kerül. A használatnak az útmutatót el kell olvasnia és értelmeznie kell az EVE használat előtt. A szabványokban leírt tesztelési módszerek nem a valós használati körülményeket mutatják. Ezért fontos minden munkahelyzet tanulmányozása, valamint minden használati tőkéletes képzésben kell részesíteni a különböző technikákból, hogy a különböző eszközök korlátait megismerjék. Az EVE használat kompetens személyeknek van fenntartva, akik megfelelő képzésben részesültek vagy illetékes felettes közvetlen felügyelete alatt dolgoznak. A használati biztonság a függ az EVE állandó hatékonyságától, az ellenállásától és a használati útmutató utasításainak helyes megértésétől. A használati személyesen felelős az EVE minden használatáért, amely eltér az útmutató előírásaitól, és az útmutatójában jelzett az EVE-re alkalmazandó biztonsági előírások be nem tartása esetén. Az EVE használati jó egészségre lévő embereknek van fenntartva, bizonyos orvosi ellátás körülményei kihathatnak a használati biztonságára, gyanú esetén forduljon orvoshoz. A használati, az ellenőrzési, a karbantartási és a tárolási útmutatót szigorúan be kell tartani. ■Amennyiben a használat a leesés kockázati zónájában találja magát, a termék magában nem használható, elválaszthatatlan a globális esés elleni rendszertől (EN363), amelynek feladata a testi sérülések kockázatának csökkentése az esésnél. ■Minden használat előtt hivatkozzon a rendszer egyes elemeinek a használati utasításaira. Ebben az esetben a használati útmutatóban lévő, rájuk vonatkozó utasításokat szigorúan be kell tartani. A terméket kísérő dokumentációt a használatnak meg kell őriznie. A zuhanásgátló testevederzet (EN361) a testet megtartó egyetlen eszköz, amelyet esést megállító rendszerben engedélyezett használni. A zuhanásgátló rendszerrel kell összekapcsolni kapcsolóelem közbeiktatásával (EN362). A hevederzet állhat: zuhanásgátló 1 bekötési ponttal: hátsó, / zuhanásgátló 2 bekötési ponttal: hátsó + mellső, / Különböző típusú pántok PB, MB, MFB;: lásd séma ⑨ ⑩ ⑪, / Kizárólag ezekhez a rögzítési pontokhoz csatlakoztatható zuhanás elleni felszerelés (energiaelnyelő heveder (EN355), automata visszahúzás zuhanásgátló (EN360), hordozható zuhanás elleni rendszer (EN353-1 / EN353-2)) az EN363 szabványnak megfelelően. A hevederzetet kapcsolóelemekkel (EN362), munkahelyzet-megtartó derékövvel (EN358), kötéllel (EN354) és esés elleni energiaelnyelővel (EN355) lehet ellátni. Ezekben az esetekben tartsa be a használati útmutatóban szereplő utasításokat, amelyek rájuk vonatkoznak. / Esés kockázatánál szükséges a rendszer kiegészítése tartó vagy védőeszközzel a kollektív vagy egyéni típusú magasból történő esések ellen (EN363). ■FELHELYEZÉS ÉS/VAGY BEÁLLÍTÁS : Ajánlott minden használatnak egy darab testeveder biztosítása. Az EVE-t egyszerre csak egy személy használhatja. Minden művelet közben ügyeljen, hogy a hevederek ne csavarodjanak össze. Mielőtt magára ölténé a felszerelést, az állítócsatoknak kiengedett vagy nyitott állapotban kell lenniük. A különböző típusú csatok bezárása és kinyitása: BEÁLLÍTÁSOK: lásd séma.①②③④ Bontsa ki a hevedert, hogy a jó irányban vehesse fel. Tartsa a testevedert magával szemben a vállpántokat felfelé, a compántokat lefelé helyezve. Vegye fel a testevedert a hátra. A heveder úgy kell felvenni, mint egy mellényt; jól a vállakra kell igazítani. Csatolja be az összekötő mellpántot. lásd séma.⑨⑩⑪ A csatok segítségével illesse össze és igazítsa be az egyes combhevederek két részét. ■FELHELYEZÉS ÉS/VAGY BEÁLLÍTÁS : BEILLESZTÉS : A testevedert a használati méretére kell állítani: állítsa be a hevedereket, miközben a csatokban mozgatja őket, és az erre szolgáló bújatókban, oly módon, hogy a fenék heveder a helyén legyen, és a hátlap a lapockák között helyezkedjen el; igazítsa az állítható csatokat. A testevedert a testhez legközelebb kell felszárítani, ne túl szorosan, hogy a használati szabad mozgását engedje. A beállításokat egyszerre kell elvégezni, és mielőtt a használat belépne a leesés veszély zónába. A testeveder rögzítési pontja a használati felett kell elhelyezkedjen (minimum**

ellenállás: 12 kN (EN795). A testhevedert a zuhanásgátló rendszerrel kell összekapcsolni a hátsó vagy a mellő A betűjelű bekötési ponttal. A mellő bekötési pont 2 típusú lehet: A/2 típus (2 hurok összekapcsolása egy kapcsolóelemmel) VAGY A típus (2 független bekötési pont). **KIKÖTÉSI PONTOK** : (lásd a termék címkéjén) A hevederzet állhat: A-EN361 : •1 rögzítési pont a hátrészen, amelyhez csatlakoztatható egy zuhanásgátló rendszer. A hátsó bekötés acél D-gyűrűből áll. •1 mellcsonti rögzítési pont, amelyhez csatlakoztatható egy zuhanásgátló rendszer. A mellő bekötés 2 hevedercsatból áll, amelyek csatlakozóval összekapcsolhatóak. (HAR12, HAR12GILNO, HAR14, HAR22H, HAR24H, HAR32, HAR42EL, HAR44EL csak) Kizárólag ezekhez a rögzítési pontokhoz csatlakoztatható zuhanás elleni felszerelés (energiaelnyelő heveder (EN355), automata visszahúzású zuhanásgátló (EN360), hordozható zuhanás elleni rendszer (EN353-1 / EN353-2)) az EN363 szabványnak megfelelően. Használat közben a teljes eszköz nem érintkezhet: vágó elemekkel, éles szélekkel és gyenge átmérőjű szerkezetekkel, olajokkal, agresszív vegyi anyagokkal, lánggal, forró fémmel vagy semmilyen típusú elektromos vezetékkel, stb. Használat közben rendszeresen ellenőrizze a becsatolandó és a beállítandó és/vagy rögzítő elemeket. Biztonsági okokból és minden használat előtt ellenőrizni kell, hogy: a kapcsolóelemek (EN362) be vannak zárva és reteszelve / a rendszer minden egyes elemére vonatkozó használati utasítások be vannak tartva / a munkahelyzet általános állapota korlátozza az esés kockázatát, az esés magasságát és az ingamozgást esés közben. / ahhoz, hogy a légoszlop elégséges legyen (szabad tér a használó lába alatt) és semmilyen akadály ne gátolja az esést megállító rendszer normál működését. A légoszlop a H megállási távolság + 1 méter plusz biztonsági távolság. A H távolság mérve van a kiinduló helyzetből a lábak alatt a végső helyzetig (a használó egyensúlya az esés megállítását követően). (lásd táblázat): Biztonsági távolság szükséges a talajhoz és az elektromos vezetékekhez vagy zónákhoz képest, amelyek elektromos kockázatot jelentenek. ■ **Termékjellemzők** (lásd cikkszám táblázat) : - **Anyagösszetétel:** (PART 4). **Megjegyzés:** ELARA160 Külön megjegyzés a hevederzetekhez, amelyek hátsó bekötési pontja nem lehet a kötéllal biztosított energiaelnyelővel vannak ellátva. A hevederzet, amely hátsó bekötési pontja nem lehet a kötéllal biztosított energiaelnyelővel (EN355) van ellátva, és elleni rendszerként használható. Ne egészítse ki az eszközt se energiaelnyelővel, se kötéllal. Tanulmányozza az energiaelnyelő saját használati útmutatóját (EN355), valamint a légoszlopra vonatkozó utasításokat. ELARA160: **Megjegyzés:** ELARA160 Külön megjegyzés a hevederzetekhez, amelyek hátsó bekötési pontja nem lehet a kötéllal biztosított energiaelnyelővel vannak ellátva. A hevederzet, amely hátsó bekötési pontja nem lehet a kötéllal biztosított energiaelnyelővel (EN355) van ellátva, és elleni rendszerként használható. Ne egészítse ki az eszközt se energiaelnyelővel, se kötéllal. Tanulmányozza az energiaelnyelő saját használati útmutatóját (EN355), valamint a légoszlopra vonatkozó utasításokat.

Használati korlátok: • Minden operáció előtt az EVE használatba helyezésével, helyezzen el egy mentési tervet, hogy eleget tegyen minden sürgős esetnek, amely az operáció közben bekövetkezhet. ■ **ÉLETTARTAM** : A textil vagy a textil részeket tartalmazó termékek (heveder, deréköv, energiaelnyelő, stb.): maximális élettartama 10 év tárolva (a gyártási dátumtól kezdődően), 7 év az első használatot követően. Az élettartam tájékoztató jellegű. Az alábbi tényezők erősen befolyásolhatják: - A gyártói utasítások be nem tartása a szállítás, a tárolás és a használat esetén /- « Agresszív » munkakörnyezet: tengeri, vegyi környezet, extrém hőmérsékletek, vágó szélek, stb.../- Különösen intenzív használat /- Jelentős lökés vagy igénybevétel /- A termék múltjának nem ismerete. Figyelem: ezek a tényezők szabad szemmel nem látható károsodásokat okozhatnak. Figyelem: bizonyos extrém körülmények néhány napra csökkenthetik az élettartamot. Kétség esetén, illetve ha a felszerelés zuhanás megállítására szolgál, azonnal ki kell vonni a forgalomból, és vissza kell vinni a gyártónak, illetve bármilyen illetékes szakértőnek, akit ez utóbbi megbízott. Kétség esetén szisztematikusan nyitassa ki a terméket, miközben elvégzetteti: - a felülvizsgálatot vagy /- a megsemmisítést. Az élettartam nem helyettesíthető a periodikus ellenőrzéssel (legalább évente), amely a termék állapotát hivatott megállapítani. ⇔ **AZ ÉVES FELÜLVIZSGÁLATOT BIZTOSÍTÓ KÖZPONTJA MEGISMERÉSÉHEZ, LÁTOGASSON EL A WWW.DELTAPLUS.EU HONLAPRA.** Az EVE bármilyen módosítása vagy kiegészítése vagy javítása a gyártó előzetes hozzájárulása, és az operációs eljárásai alkalmazása nélkül nem engedélyezett. Ne használja a használati útmutatóban szereplő felhasználási területen kívül. A gyártó nem vonható felelősségre minden direkt vagy indirekt baleset esetén, amely valamilyen módosítás vagy az útmutatóban foglaltakon kívüli használat miatt következik be. A felszerelést ne használja a korlátain kívül. Ahhoz, hogy a működés állapotáról és a használó biztonságáról meg lehessen győződni, a termék rendszeresen ellenőriztetni kell: • 1/ vizuálisan ellenőrizze az alábbi pontokat: A heveder vagy a kötél állapota: nincs foszlás, nincs kezdődő vágás, nincs látható sérülés a varrásokon, nincs égés, se szokatlan összeszűkülés. / A varrások és a rögzítések állapota: nincs látható károsodás. / A fémes részek állapota: nincs elhasználódás, nincs deformálódás, nincs rozsdásodás, se oxidáció. / Általános állapot: keresse meg az ultraibolya sugarak és más klimatikus viszonyok okozta esetleges összes rongálódást / A kapcsolóelemek helyes működése és zárása. / A sajátos körülmények, úgy mint a nedvesség, a hó, a jég, a sár, a piszkos, a festék, az olaj, a ragasztó, a rozsdásodás, a heveder vagy a kötél elhasználódása, stb. jelentősen csökkenthetik az esést megállító eszköz működését. • 2/ az alábbi esetekben : használat előtt és közben / kétség esetén / vegyi anyagokkal, oldószerekkel vagy gyúlékony anyagokkal való érintkezésnél, amelyek kihathatnak a működésre. / ha korlátozások közé volt téve egy korábbi esésnél. / minimum 12 havonta a gyártó vagy kompetens szervezet által, akit a gyártó bíz meg. ⇔ **EVE PERIODIKUS VIZSGÁLATA:** A vizsgálatot minimum 12 havonta el kell végeztetni vagy a gyártóval vagy kompetens szervezettel, akit a gyártó bíz meg. Az ellenőrzés nagyon fontos az EVE karbantartásához, hatékonyságához és a használó biztonságához köthetően. Írásos dokumentum engedélyezi az újra használatot, melyet az ellenőrzés során kell megszerezni, hogy az EVE újra használható legyen. A dokumentum pontosítja, hogy a használó biztonsága az eszköz hatékonyságával és ellenállásával van összefüggésben. Cserélje ki az EVE-t, amennyiben szükséges. Az európai szabályozásnak megfelelően az azonosító lapot a termék első használat előtt ki kell tölteni, majd frissíteni kell, és a használónak meg kell őriznie a termékkel együtt, úgy mint a használati útmutatót. A jelölések olvashatóságát időszakosan ellenőrizni kell. ■ **FIGYELMEZTETÉS:** A használó biztonsága függ az EVE állandó hatékonyságától, az ellenállásától és a használati útmutatóban szereplő utasítások helyes megértésétől. Minden statikus vagy dinamikus túlsúly képes károsítani az EVE-t. A használó súlya beleértve a ruházatát és az eszközt nem lépheti túl a zuhanásgátlón jelzett maximum súlyt. EN358 : 150Kg. Veszélyes lehet, ha magunk hozzuk létre a saját zuhanásgátló rendszerünket, mert minden biztonsági funkció hatással lehet egy másik biztonsági funkcióra. Az EVE bármilyen módosítása vagy kiegészítése vagy javítása a gyártó előzetes hozzájárulása, és az operációs eljárásai alkalmazása nélkül nem engedélyezett. A használati útmutatóban szereplő felhasználási területen kívül nem használható, és a használati korlátain túl sem. A gyártó nem vonható felelősségre minden direkt vagy indirekt baleset esetén, amely valamilyen módosítás vagy az útmutatóban foglaltakon kívüli használat miatt következik be. • Munkakörnyezet hőmérséklete: -20°C / +50°C. Bizonyos Egyéni Védőeszközök (EVE) 40% / 50% -val nagyobb súlykorláttal kerültek tesztelésre, mint a normatív követelményekben előírtak (140 kg / 150 kg), lásd termékjelölést. ⇔ **KOCKÁZATELEMZÉS:** EN361: Ezeket a termékeket a magasból való leesés elleni egyéni védelemre fejlesztették. A jelen egyéni védőeszközöket kizárólag szakavatott személyek használhatják, akik elvégezték a megfelelő képzést, illetve olyan személyek, akik egy szakavatott felettes közvetlen irányítása alatt működnek, ennélfogva a nem rendeltetésszerű használat a minimálisra csökken. Nincs kockázat, hogy esetleg fordítva szerelik fel, mert: 1) A hevedereink kétszínűek. (HAR11, HAR12, HAR12GILNO, HAR14, HAR22H, HAR23H, HAR24H, HAR25HA, ELARA160) 2) A testhevedereten található egy címke, amely elmagyarázza, hogyan viseljük. **VIGYÁZAT!** A beépített derékövvel rendelkező testhevederzetek esetében, a jelen kézikönyvet az EN 358 szabványra vonatkozó speciális kézikönyvvel együtt kell olvasni. • **PART 2: RECORD CARD :EVE PERIODIKUS VIZSGÁLATA:** 1/Termék cikkszám 2/Cégnév 3/Felhasználói név 4/tételszám./Sorozatszám 5/Gyártási dátum 6/Első használatba vétel dátuma 7/Vásárlás időpontja 8/Felülvizsgálat dátuma 9/Megjegyzések 10/Következő felülvizsgálat dátuma 11/Bélyegző és aláírás 12/Típus Egyéni Védőeszközök 13/ZUHANÁS ELLENI TESTHEVEDER 14/A Használónak ki kell töltenie az azonosítókértáryát a termék első használatba vétele előtt, majd rendszeresen frissítenie kell és meg kell őriznie. Az útmutatóban foglaltakon kívüli minden használat tilos. 15/Az ellenőrzések gyakorisága a nemzeti szabályozás betartása mellett történik, és minden esetben évente legalább egy alkalommal. A terméket kísérő dokumentációt a használónak meg kell őriznie. **Tárolás/Tisztítás:** • Szállítás és tárolás közben : /- tartsa a terméket a csomagolásban /- tartsa a terméket távol minden vágó, kopató tárgytól, stb... / tartsa a terméket távol: a napsugartól, a hőtől, a lángtól, a forró fémtől, az olajoktól, az olajipari termékektől, az agresszív vegyi anyagoktól, a savaktól, a színezőktől, az oldószerektől, az éles szélektől és a kis átmérőjű szerkezetektől. Eredeti csomagolásban, fénytől, nedvességtől védett helyen, szobahőmérsékleten kell tárolni. Ezek az elemek befolyásolhatják az esés-megállító szerkezet teljesítményét. Eredeti csomagolásban, fénytől, nedvességtől védett

helyen, szobahőmérsékleten kell tárolni. SZERVIZELÉS ÉS TÁROLÁS: Tisztítás vízzel és szappannal, törölje át szivaccsal, és akassza ki szellőző helyiségben, hogy magától száradjon meg, tartsa távol minden direkt lángtól és hőforrástól, és akassza ki akkor is, ha a használat során a részek átnedvednek. Hipó, agresszív tisztítószer, oldószerek, esszencia vagy színezők nem használhatóak, ezek az anyagok befolyásolják a termék teljesítményét. ▪ A fémreszket vazelinrel átítatott ronggyal lehet áttörölni. A hipó és a tisztítószer használata szigorúan tilos. ▪ A heveder kizárólag gyenge tisztítószerrel takarítható. ▪ Tárolás tisztítás után fénytől mentes, száraz és szellőző helyen. **RO CENTURĂ COMPLEXĂ DE SIGURANȚĂ ANTICĂDERE (conform EN361).**- **HAR12:** HAM ANTICĂDERE - 2 PUNCTE DE PRINDERE **HAR22H:** HAM ANTICĂDERE - 2 PUNCTE DE PRINDERE (DORSAL/STERNAL) **HAR23H:** HAM ANTICĂDERE - 3 PUNCTE DE PRINDERE **HAR24H:** HAM ANTICĂDERE CU CENTURĂ - 4 PUNCTE DE PRINDERE **HAR25HA:** HAM ANTICĂDERE CU CENTURĂ - 5 PUNCTE DE PRINDERE **ELARA160:** KIT ANTICĂDERE "CLASSIC": HAR11 + AN201200CC + 1 SAC DE DEPOZITARE **HAR11:** HAM ANTICĂDERE CU 1 PUNCT DE PRINDERE DORSAL **HAR12GILNO:** CENTURĂ COMPLEXĂ DE SIGURANȚĂ CU VESTĂ - 2 PUNCTE DE PRINDERE **HAR14:** HAM ANTICĂDERE CU CENTURĂ - 4 PUNCTE DE PRINDERE **ANATOM HAR32:** HAM ANTICĂDERE - 2 PUNCTE DE PRINDERE **EOLIEN HAR35:** HAM ANTICĂDERE CU CENTURĂ - 5 PUNCTE DE PRINDERE **EOLIEN HAR35A:** HAM ANTICĂDERE CU CENTURĂ - BUCLE AUTOMATE - 5 PUNCTE DE PRINDERE **HAR44EL:** HAM ANTICĂDERE CU CENTURĂ - 4 PUNCTE DE PRINDERE - DIELECTRIC **Instrucțiunile de utilizare:** Prodejece musî zajistit pŕeklad tĕchto pokynŭ (podle platnŭch pŕedpisŭ) do jazyka zemĕ, kde je vybavenĭ pouzĭvāno. Uzĭvatel se musĭ pŕed pouzĭtĭm OOP seznāmit s pokyny v tomto dokumentu a porozumĕt jim. Metodele de testare descrise ĭn standarde nu reprezintā condiȚiile reale de utilizare. Prin urmare, este important ca fiecare situaȚie de lucru sǎ fie studiatǎ și ca fiecare utilizator sǎ fie perfect instruit cu privire la diferitele tehnici, astfel ĭncât sǎ cunoascǎ limitele diferitelor dispozitive. Utilizarea acestui EIP este rezervatǎ persoanelor competente cu formare profesionalǎ adecvatǎ sau care lucreazǎ sub supravegherea și responsabilitatea directǎ a unui superior competent. SiguranȚa utilizatorului depinde de eficienȚa constantǎ a EIP, de rezistenȚa acestuia și de buna ĭnțelegere a instrucȚiunilor din acest manual. Utilizatorul este direct responsabil de orice utilizare a acestui EIP care nu este ĭn conformitate cu prevederile prezentului manual de instrucȚiuni și de ĭncǎlcarea mǎsurilor de securitate aplicabile acestui EIP, descrise ĭn prezentul manual. Utilizarea acestui EIP este rezervatǎ persoanelor ĭn stare bunǎ de sǎnǎtate, anumite afecȚiuni medicale putĭnd avea repercusiuni asupra siguranȚei utilizatorului, dacǎ existǎ dubii se va consulta medicul. A se respecta cu stricteȚe instrucȚiunile privind utilizarea, verificarea, ĭntreținerea și depozitarea. ■**În cazul ĭn care utilizatorul se aflǎ ĭntr-o zonǎ cu risc de cǎdere, acest produs nu poate fi utilizat singur, devine inseparabil de un sistem global anticǎdere (EN363), a cǎrui funcȚie este de a minimiza riscul de vǎtmare corporalǎ ĭn timpul cǎderilor. ■Înainte de fiecare utilizare, consultaȚi recomandǎrile privind utilizarea fiecǎrei componente a sistemului. ĭn aceste cazuri, urmaȚi instrucȚiunile din manualul de utilizare aferent fiecǎrui element. DocumentaȚia furnizatǎ cu fiecare produs trebuie sǎ fie pǎstratǎ pe termen nelimitat de cǎtre utilizator. Centura complexǎ de siguranȚǎ anticǎdere (EN361) este singurul dispozitiv de prindere a corpului care poate fi folosit ĭntr-un sistem de oprire a cǎderii. Aceasta trebuie sǎ fie conectatǎ la sistemul anticǎdere prin conectori (EN362). Centura complexǎ de siguranȚǎ poate fi echipatǎ cu: 1 punct de legǎturǎ pentru sistemul anticǎdere: dorsal, / 2 puncte de legǎturǎ pentru sistemul anticǎdere: dorsal + sternal, / Diverse tipuri de chingi bavareze PB, MB, MFB, : vezi schiȚele ⑨ ⑩ ⑪, / Aceste puncte de prindere sunt singurele adecvate pentru utilizarea cu un dispozitiv anticǎdere [absorbant de energie (EN355), sistem anticǎdere autoretractabil (EN360), sistem anticǎdere mobil (EN353-1 / EN353-2)] conform standardului EN363. Centura complexǎ de siguranȚǎ poate fi echipatǎ cu conectori (EN362), cu o centurǎ de poziȚionare ĭn timpul lucrului (EN358), frȃnghie (EN354), absorbant de șoc anticǎdere (EN355). ĭn aceste cazuri, urmaȚi instrucȚiunile descrise ĭn manualul de utilizare aferent acestora. / ĭn cazul ĭn care existǎ riscul de a cǎdea, este necesarǎ completarea acestui sistem cu un dispozitiv de reȚinere sau de protecȚie ĭmpotriva cǎderilor de la ĭnălțime, de tip colectiv sau individual (EN363). ■MONTAJ ȘI/SAU REGLAJE: Vǎ recomandǎm sǎ atribuȚiți o centurǎ complexǎ de siguranȚǎ fiecǎrui utilizator. Acest EIP poate fi utilizat de o singurǎ persoanǎ la un moment dat. ĭn cursul tuturor acestor operaȚiuni, aveȚi grijǎ sǎ nu rǎsuȚiți chingile. ĭnainte de a ĭmbrǎca echipamentul, cataramele de reglaj trebuie sǎ fie slǎbite sau deschise. ĭnchiderea și deschiderea diferitelor tipuri de catarame: REGLAJE: vezi figurile ① ② ③ ④ DesfaceȚi centura complexǎ de siguranȚǎ pentru a o pune o ĭn direcȚia corectǎ. PǎstraȚi hamul pentru corp ĭn faȚa dvs., poziȚionǎnd bretele de umǎr ĭn sus, iar bretele pentru picioare ĭn jos. LuaȚi hamul pentru corp pe spate. PrindeȚi hamul ca pe o vestǎ; fixaȚi-l bine pe umeri. ĭnchideȚi bretelea de conectare pe piept. vezi figurile ⑨ ⑩ ⑪ AsamblaȚi și ajustaȚi cele douǎ pǎrȚi ale fiecǎrei chingi pentru coapse atașǎnd cataramele. ■MONTAJ ȘI/SAU REGLAJE: AJUSTĂRI : O centurǎ complexǎ de siguranȚǎ trebuie reglatǎ pe talia utilizatorului: ajustaȚi chingile cu ajutorul cataramelor și pasajelor prevǎzute ĭn acest scop, astfel ĭncât chinga sub-fesierǎ sǎ fie la locul ei, iar placa dorsalǎ sǎ fie ĭntre omoplaȚi; reglaȚi cataramele. Centura complexǎ de siguranȚǎ trebuie sǎ fie fixatǎ cȃt mai bine pe corp, fǎrǎ a exagera, pentru a permite mișcǎrile libere ale utilizatorului. Aceste reglaje trebuie sǎ fie fǎcute doar o singurǎ datǎ și asta ĭnainte ca utilizatorul sǎ se afle ĭn zona de risc de cǎdere. Punctul de ancorare al centurii complexe de siguranȚǎ trebuie sǎ se afle deasupra utilizatorului (rezistenȚǎ minimǎ: 12 kN (EN795). Centura complexǎ de siguranȚǎ trebuie sǎ fie conectatǎ la sistemul anticǎdere prin punctul de ancorare dorsal sau sternal indicat de litera A. Punctul de ancorare sternal poate fi de 2 tipuri: de tip A/2 (2 catarame se atașeazǎ prin intermediul unui conector) sau de tip A (2 puncte de ancorare independente). PUNCTE DE PRINDERE: (a se vedea eticheta de marcaj de pe produs) Centura complexǎ de siguranȚǎ poate fi echipatǎ cu: A-EN361 : ▪1 punct de prindere dorsal care poate fi conectat cu un sistem anticǎdere. Prinderea dorsalǎ este constituitǎ dintr-un inel tip D din oȚel. ▪1 punct de prindere sternal care poate fi conectat cu un sistem anticǎdere. Prinderea sternalǎ este constituitǎ din douǎ bucle pe chingi care trebuie sǎ fie legate printr-un conector. (HAR12, HAR12GILNO, HAR14, HAR22H, HAR24H, HAR32, HAR42EL, HAR44EL doar) Aceste puncte de prindere sunt singurele adecvate pentru utilizarea cu un dispozitiv anticǎdere [absorbant de energie (EN355), sistem anticǎdere autoretractabil (EN360), sistem anticǎdere mobil (EN353-1 / EN353-2)] conform standardului EN363. ĭn timpul utilizǎrii, ĭntregul sistem nu trebuie sǎ fie ĭn contact cu: obiecte ascuȚite, margini ascuȚite și structuri de diametru mic, uleiuri, produse chimice concentrate, flacǎrǎ, metal fierbinte, toate tipurile de conductoare electrice... ĭn timpul utilizǎrii, verificaȚi cu regularitate elementele de ĭnchidere și de reglare și/sau elementele de fixare. Din motive de securitate și ĭnainte de fiecare utilizare, verificaȚi: ca conectorii (EN362) sǎ fie ĭnchiși și blocaȚi / ca instrucȚiunile de utilizare descrise pentru fiecare dintre elementele sistemului sǎ fie respectate / ca dispunerea generalǎ a situaȚiei de lucru sǎ limiteze riscul de cǎdere, ĭnălțimea de cǎdere și mișcarea pendularǎ ĭn caz de cǎdere. / ca distanȚa de siguranȚǎ (spaȚiul liber de sub picioarele utilizatorului) și niciun alt obstacol sǎ nu perturbe funcȚionarea normalǎ a sistemului de oprire a cǎderii. DistanȚa de siguranȚǎ este distanȚa de oprire H + o distanȚǎ de siguranȚǎ suplimentarǎ de 1 m. DistanȚa H este mǎsuratǎ de la poziȚia iniȚialǎ sub picioare pânǎ la poziȚia finalǎ (utilizatorul aflat ĭn echilibru dupǎ oprirea cǎderii). (a se vedea tabelul): A se prevedea o distanȚǎ de securitate faȚǎ de sol și de liniile electrice sau faȚǎ de zonele care prezintǎ un risc electric. ■SpecificaȚii privind produsul (vezi tabel de referinȚe) : -Materiale: (PART 4). Note : ELARA160 Notǎ specialǎ pentru centurile complexe de siguranȚǎ echipate ĭn punctul dorsal de prindere cu un absorbant de șoc nedetașabil cu frȃnghie. Centura complexǎ de siguranȚǎ echipatǎ ĭn punctul dorsal de prindere cu un absorbant de șoc nedetașabil cu frȃnghie (EN355) este gata pentru a fi folositǎ ca sistem de oprire a cǎderii. Nu adǎugaȚi la echipament nici absorbant de șoc, nici frȃnghie. ConsultaȚi instrucȚiunile de utilizare aferente absorbantului de șoc (EN355), și ĭn special instrucȚiunile referitoare la spaȚiul de siguranȚǎ. ELARA160: Note : ELARA160 Notǎ specialǎ pentru centurile complexe de siguranȚǎ echipate ĭn punctul dorsal de prindere cu un absorbant de șoc nedetașabil cu frȃnghie. Centura complexǎ de siguranȚǎ echipatǎ ĭn punctul dorsal de prindere cu un absorbant de șoc nedetașabil cu frȃnghie (EN355) este gata pentru a fi folositǎ ca sistem de oprire a cǎderii. Nu adǎugaȚi la echipament nici absorbant de șoc, nici frȃnghie. ConsultaȚi instrucȚiunile de utilizare aferente absorbantului de șoc (EN355), și ĭn special instrucȚiunile referitoare la spaȚiul de siguranȚǎ. **Limite de utilizare:** ▪ ĭnainte de implementarea oricǎrui EIP, stabiliȚi un plan de salvare care vǎ face faȚǎ oricǎrei situaȚii de urgenȚǎ ce ar putea apǎrea ĭn timpul funcȚionǎrii. ■ DURATA DE VIAȚĂ : Produse din material textil sau care conȚin elemente textile (centuri complexe de siguranȚǎ, centuri, absorbant de șoc, etc.): durata de viaȚǎ maximǎ de 10 ani ĭn depozit (de la data de fabricaȚie), 7 ani de la prima utilizare. Durata de viaȚǎ este datǎ cu caracter orientativ. Urmǎtorii factori pot determina schimbǎri semnificative ale duratei de viaȚǎ: - Nerespectarea instrucȚiunilor producătorului cu privire la transport, depozitare și utilizare /- Mediu de lucru «agresiv»: atmosferǎ marinǎ, chimicǎ, temperaturi extreme, margini ascuȚite... /- Utilizare extrem de intensǎ /- Șoc sau constrȃngeri importante /- Necunoașterea trecutului produsului. AtenȚie: aceșȚi factori pot provoca degradǎri insesizabile cu ochiul liber. AtenȚie: anumite condiȚii extreme poate reduce durata de viaȚǎ pânǎ la cȃteva zile. ĭn caz de**

dubii sau dacă dispozitivul a servit la oprirea unei căderi, acesta trebuie retras imediat din circulație și înapoiat fabricantului sau oricărei persoane competente și mandatate de acesta. În cazul în care există dubii, îndepărtați produsul în mod sistematic pentru: - revizie /- distrugere. Durata de viață nu înlocuiește verificarea periodică (minim anuală) care permite verificarea stării produsului. ⇨ PENTRU A AFLA CARE ESTE CENTRUL DVS. DE REVIZIE ANUALĂ, CONSULTAȚI WWW.DELTAPLUS.EU. Orice modificare sau completare sau reparare a EIP nu poate fi efectuată fără acordul prealabil al producătorului și fără a folosi modulele sale operaționale. Nu utilizați în afara sferei de utilizare definite în instrucțiunile de utilizare. Producătorul nu este responsabil pentru accidente directe sau indirecte apărute ca urmare a unei modificări sau utilizări diferite de cea prevăzută în acest manual de instrucțiuni. Nu folosiți acest echipament peste limitele sale de utilizare. Pentru a vă asigura cu privire la starea de funcționare și, astfel, la siguranța utilizatorului, produsul trebuie să fie verificat sistematic: ▪ 1 / control vizual al următoarelor puncte: Starea chingii sau a corzii: nu sunt urme de uzură, de tăieturi, nu există deteriorări vizibile la cusături, nu sunt arsuri și nici îngustări neobișnuite. / Starea cusăturilor și a elementelor de fixare: niciun prejudiciu vizibil. / Starea pieselor metalice: nu sunt semne de uzură, deformare, coroziune sau oxidare. / Starea generală: căutați orice degradare posibilă cauzată de razele ultraviolete și de alte condiții climatice / Funcționarea și blocarea corecte ale conectorilor. / Condiții speciale, cum ar fi umiditate, zăpadă, gheață, noroi, murdărie, vopsea, ulei, lipici, coroziune, uzura chingilor sau frânghiei, etc. pot reduce foarte mult funcționarea dispozitivului de oprire a căderii. ▪ 2/ În următoarele cazuri: Înainte și după utilizare / dacă aveți dubii / în cazul contactului cu substanțe chimice, solvenți sau combustibili care ar putea afecta funcționarea. / în cazul în care a fost supus unor tensiuni în timpul unei căderi anterioare. / la minim douăsprezece luni, de către producător sau un organism competent, mandatat de acesta. ⇨ EXAMINAREA PERIODICĂ A EIP Examinarea ar trebui efectuată cel puțin o dată la douăsprezece luni de către producător sau un organism competent, mandatat de acesta. Această verificare foarte importantă este legată de întreținerea și de eficiența EIP și, prin urmare, de siguranța utilizatorului. Un document scris prin care se autorizează reutilizarea trebuie obținut cu ocazia acestei verificări pentru ca EIP să fie poată fi reutilizat. Acest document va specifica că siguranța utilizatorului este legată de menținerea eficienței și de rezistența echipamentului. Înlocuiți EIP dacă este necesar. Conform reglementărilor europene, fișa de identificare trebuie să fie completată înainte de prima utilizare a produsului și apoi actualizată și păstrată cu produsul și instrucțiunile de utilizare, de către utilizator. Lizibilitatea marcatului produsului trebuie să fie verificată periodic. ■ AVERTIZĂRI: Siguranța utilizatorului depinde de eficiența constantă a EIP, de rezistența acestuia și de buna înțelegere a instrucțiunile din acest manual. Orice suprasarcină statică sau dinamică ar putea deteriora EIP. Greutatea utilizatorului inclusiv a hainelor sale și a echipamentelor nu trebuie să depășească greutatea maximă indicată pe dispozitivul anticădere. EN358 : 150Kg. Crearea propriului sistem anticădere este periculoasă, deoarece fiecare funcție de securitate poate interfera cu o altă funcție de securitate. Orice modificare sau completare sau reparare a EIP nu poate fi efectuată fără acordul scris prealabil al producătorului și fără a folosi modulele sale operaționale. Nu utilizați în afara sferei de utilizare definite în instrucțiunile de utilizare, nici peste limitele de utilizare. Producătorul nu este responsabil pentru accidente directe sau indirecte apărute ca urmare a unei modificări sau utilizări diferite de cea prevăzută în acest manual de instrucțiuni. ▪ Temperatura mediului de lucru : -20°C / +50°C. Anumite EPI au fost testate cu un efort de masă mai mare cu 40%/50% față de cerințele normative (la 140 kg/150 kg), a se vedea marcatul de pe produs. ⇨ ANALIZA RISCURILOR: EN361: Aceste produse sunt concepute pentru protecția individuală împotriva căderilor de la înălțime. Utilizarea acestor EPI este rezervată persoanelor competente care au urmat o formare corespunzătoare sau care operează sub responsabilitatea imediată a unui superior competent, prin urmare, utilizările inadecvate sunt reduse la minim. Nu există riscul montării inverse, deoarece: 1) Chingile noastre sunt bicolore. (HAR11, HAR12, HAR12GILNO, HAR14, HAR22H, HAR23H, HAR24H, HAR25HA, ELARA160) 2) pe ham există o etichetă care explică modul în care trebuie purtat. ATENȚIE! Pentru hamurile cu centură integrată, prezentul manual trebuie să fie citit împreună cu manualul specific care face referire la standardul EN 358. ▪ PART 2: RECORD CARD :EXAMINAREA PERIODICĂ A EIP 1/Referința produsului 2/Companie 3/Nume utilizator 4/număr lot./Nr. serie 5/Data primei utilizări 6/Data primei utilizări 7/Data cumpărării 8/Data inspecției 9/Comentarii 10/Data următoarei inspecții 11/Stampilă și Semnătură 12/Tip Echipamente de protecție individuală 13/HAM ANTICĂDERE 14/Cartea de identificare trebuie să fie completată de utilizator înaintea primei utilizări a produsului, apoi actualizată în mod regulat și păstrată cu grijă. Este exclusă utilizarea în orice alt scop decât cele prevăzute în instrucțiunile de utilizare a produsului. 15/Frecvența inspecțiilor trebuie să respecte reglementările naționale și, în orice caz, o inspecție trebuie să fie efectuată cel puțin o dată pe an. Documentația furnizată cu fiecare produs trebuie să fie păstrată pe termen nelimitat de către utilizator. **Instrucțiuni de stocare/curățare:** ▪ În timpul transportului și depozitării: /- păstrați produsul în ambalajul său /- țineți produsul la distanță față de orice obiect tăietor, abraziv, etc... / Țineți produsul la distanță de: razele de soare, căldură, flăcări, metal fierbinte, uleiuri, produse petroliere, produse chimice agresive, acizi, coloranți, solvenți, margini ascuțite și structuri cu diametrul mic. Stocare în loc uscat și curat, în ambalajul original, la adăpost de lumină, frig, căldură și umiditate, la temperatura ambiantă. Aceste elemente pot afecta performanțele dispozitivului de oprire a căderii. Stocare în loc uscat și curat, în ambalajul original, la adăpost de lumină, frig, căldură și umiditate, la temperatura ambiantă. REPARARE ȘI DEPOZITARE.: Curățați cu apă și săpun, ștergeți cu o cârpă și puneți-l atârnat într-un loc aerisit pentru a se usca natural și ferit de orice sursă de foc direct sau de căldură, același lucru este valabil și pentru elementele care s-au amezat în timpul utilizării. Nu utilizați înălbitor, detergenți agresivi, solvenți, benzina sau coloranți, aceste substanțe pot afecta performanțele produsului. ▪ Piese metalice vor fi șterse cu o cârpă îmbibată în vaselină. Înălbitorul și detergenții sunt strict interzise. ▪ Curățați chinga numai cu un detergent lejer. ▪ A se depozita după curățare, ferit de lumină, într-un loc uscat și aerisit. **EL ΑΟΡΤΗΡΑΣ ΠΡΟΣΤΑΣΙΑΣ ΑΠΟ ΤΗΝ ΠΤΩΣΗ (σύμφωνα με το πρότυπο EN361).- HAR12:** ΧΑΛΙΝΟΣ ΑΝΤΙΠΤΩΣΗΣ - 2 ΡΑΧΙΑΙΑ ΣΗΜΕΙΟ ΑΓΚΥΡΩΣΗΣ **HAR22H:** ΧΑΛΙΝΟΣ ΑΝΤΙΠΤΩΣΗΣ - 2 ΣΗΜΕΙΑ ΑΓΚΥΡΩΣΗΣ (ΡΑΧΙΑΙΟ/ΘΩΡΑΚΙΚΟ) **HAR23H:** ΧΑΛΙΝΟΣ ΑΝΤΙΠΤΩΣΗΣ - 3 ΣΗΜΕΙΑ ΑΓΚΥΡΩΣΗΣ **HAR24H:** ΧΑΛΙΝΟΣ ΑΝΤΙΠΤΩΣΗΣ ΜΕ ΖΩΝΗ - 4 ΣΗΜΕΙΑ ΑΓΚΥΡΩΣΗΣ **HAR25HA:** ΧΑΛΙΝΟΣ ΑΝΤΙΠΤΩΣΗΣ ΜΕ ΖΩΝΗ - 5 ΣΗΜΕΙΑ ΑΓΚΥΡΩΣΗΣ **ELARA160:** ΚΙΤ ΑΝΤΙΠΤΩΣΗΣ "CLASSIC": HAR11 + AN201200C + 1 ΣΑΚΙΔΙΟ ΤΑΚΤΟΠΟΙΗΣΗΣ **HAR11:** ΧΑΛΙΝΟΣ ΑΝΤΙΠΤΩΣΗΣ 1 ΡΑΧΙΑΙΟ ΣΗΜΕΙΟ ΑΓΚΥΡΩΣΗΣ **HAR12GILNO:** ΧΑΛΙΝΟΣ ΓΙΛΕΚΟ - 2 ΣΗΜΕΙΑ ΑΓΚΥΡΩΣΗΣ **HAR14:** ΧΑΛΙΝΟΣ ΑΝΤΙΠΤΩΣΗΣ ΜΕ ΖΩΝΗ - 4 ΣΗΜΕΙΑ ΑΓΚΥΡΩΣΗΣ **ANATOM HAR32:** ΧΑΛΙΝΟΣ ΑΝΤΙΠΤΩΣΗΣ - 2 ΣΗΜΕΙΑ ΑΓΚΥΡΩΣΗΣ **EOLIEN HAR35:** ΧΑΛΙΝΟΣ ΑΝΤΙΠΤΩΣΗΣ ΜΕ ΖΩΝΗ - 5 ΣΗΜΕΙΑ ΑΓΚΥΡΩΣΗΣ **EOLIEN HAR35A:** ΧΑΛΙΝΟΣ ΑΝΤΙΠΤΩΣΗΣ ΜΕ ΖΩΝΗ - 5 ΣΗΜΕΙΑ ΑΓΚΥΡΩΣΗΣ **HAR44EL:** ΧΑΛΙΝΟΣ ΑΝΤΙΠΤΩΣΗΣ ΜΕ ΖΩΝΗ - 4 ΣΗΜΕΙΑ ΑΓΚΥΡΩΣΗΣ - ΔΙΗΛΕΚΤΡΙΚΟΣ **Οδηγίες χρήσης:** Το φύλλο αυτό οδηγίων πρέπει να μεταφραστεί (σύμφωνα με τον ισχύοντα κανονισμό), από τον μεταπωλητή, στη γλώσσα της χώρας όπου χρησιμοποιείται o εξοπλισμός. Το φύλλο αυτό οδηγίων πρέπει να διαβαστεί και να κατανοηθεί από το χρήστη πριν από τη χρήση του Μ.Α.Π. . Οι μέθοδοι δοκιμών που περιγράφονται μέσα στα πρότυπα δεν αντιπροσωπεύουν τις πραγματικές συνθήκες χρήσης. Είναι λοιπόν σημαντικό να μελετηθεί κάθε κατάσταση εργασίας και κάθε χρήσης να έχει εκπαιδευτεί τέλεια στις διαφορετικές τεχνικές έτσι ώστε να γνωρίσει τα όρια των διαφορετικών διατάξεων. Η χρήση αυτού του Μ.Α.Π. προορίζεται για αρμόδια άτομα που έχουν κάνει μια ανάλογη εκπαίδευση κάτω από την άμεση ευθύνη ενός αρμόδιου ανώτερης βαθμίδας από αυτά. Η ασφάλεια του χρήστη εξαρτάται από τη σταθερή αποτελεσματικότητα του Μ.Α.Π., από την ανθεκτικότητά του και από την καλή κατανόηση των διαδικασιών που πρέπει να ακολουθούνται με αυτό το φύλλο οδηγίων χρήσης. Ο χρήστης είναι προσωπικά υπεύθυνος για κάθε χρήση αυτού του Μ.Α.Π. που δεν θα ήταν σύμφωνη με τις προδιαγραφές αυτού του φύλλου οδηγίων και σε περίπτωση που δεν ακολουθηθούν πιστά τα μέτρα ασφαλείας που είναι εφαρμοστέα στο Μ.Α.Π. και διατυπώνονται στο φύλλο αυτό οδηγίων. Η χρήση αυτού του Μ.Α.Π. περιορίζεται σε άτομα που έχουν καλή υγεία, καθώς ορισμένες ιατρικές καταστάσεις θα μπορούσαν να επηρεάσουν την ασφάλεια του χρήστη, σε περίπτωση αμφιβολίας ζητήστε τη συμβουλή ενός γιατρού. Ακολουθήστε αυστηρά τις οδηγίες χρήσης, επαλήθευσης, συντήρησης και αποθήκευσης. ■ Αν ο χρήστης βρίσκεται σε ζώνη κινδύνου από πτώση, το προϊόν αυτό δεν μπορεί να χρησιμοποιηθεί από μόνο του, καθίσταται αναπόσπαστο μέρος ενός πλήρους συστήματος προστασίας κατά των πτώσεων (EN363), η λειτουργία του οποίου συνίσταται στην ελαχιστοποίηση των σωματικών τραυματισμών κατά την πτώση. ■ Πριν από κάθε χρήση, ανατρέξτε στις υποδείξεις χρήσης κάθε συνιστώμενου μέρους του συστήματος. Dans ces cas, respecter les consignes décrites dans la notice d'utilisation qui leur sont propres. Η παρεχόμενη με κάθε προϊόν τεκμηρίωση πρέπει να φυλάσσεται επί άπειρον από τον χρήστη. Ο αορτήρας συγκράτησης κατά των πτώσεων (EN361) είναι ο μοναδικός μηχανισμός κατακράτησης του σώματος που επιτρέπεται να χρησιμοποιηθεί σε ένα σύστημα ανακοπής της πτώσης. Πρέπει να είναι συνδεδεμένος στο σύστημα ανακοπής της πτώσης μέσω συνδέσμων (EN362). Ο αορτήρας μπορεί να είναι εξοπλισμένος με: 1 σημείο αγκύρωσης για ανακοπή της πτώσης: Ραχιαίο, / 2 σημεία αγκύρωσης για ανακοπή της

πτώσης: Ραχιαίο + στερνικό, / Βαυαρικό PB, MB, MFB, διαφόρων τύπων: Βλέπε σχήματα ⑨ ⑩ ⑪, / Αυτά τα σημεία πρόσδεσης είναι τα μόνα που μπορούν να δεχτούν μια διάταξη ανακοπής της πτώσης (απορροφητής ενέργειας (EN355)), μια αυτόματη διάταξη ανακοπής της πτώσης (EN360), ένα κινητό σύστημα ανακοπής της πτώσης (EN353-1 / EN353-2) σύμφωνα με το πρότυπο EN363. Ο αορτήρας μπορεί να είναι εξοπλισμένος με συνδέσμους (EN362), με μια ζώνη στήριξης κατά την εργασία (EN358), με ένα χαλινό (EN354), με έναν απορροφητή ενέργειας κατά των πτώσεων (EN355). Στις περιπτώσεις αυτές, ακολουθείστε πιστά τις οδηγίες που περιγράφονται στο αντίστοιχο φύλλο οδηγιών. / Στην περίπτωση κινδύνου πτώσης, είναι αναγκαίο να συμπληρωθεί το σύστημα αυτό με μια διάταξη κατακράτησης ή προστασίας κατά των πτώσεων από ύψος συλλογικού ή ατομικού τύπου (EN363). ■ΤΟΠΟΘΕΤΗΣΗ ΚΑΙ/Η ΡΥΘΜΙΣΕΙΣ: Συνιστάται να προσαρτάται ένας ιμάντας συγκράτησης σε κάθε χρήστη. Το Μ.Α.Π. αυτό δεν μπορεί να χρησιμοποιηθεί παρά μόνο από ένα άτομο τη φορά. Κατά τη διάρκεια όλων αυτών των λειτουργιών, προσέξτε να μη τρυπήσετε τους ιμάντες. Πριν να περάσετε τον εξοπλισμό, οι θηλιές ρύθμισης πρέπει να χαλαρώσουν ή να παραμείνουν ανοιχτές. Κλείσιμο και άνοιγμα των διαφορετικών τύπων θηλιές: ΡΥΘΜΙΣΕΙΣ: βλέπε σχήματα. ①②③④ Αναδιπλώστε τον αορτήρα για να τον βάλετε στη σωστή φορά. Κρατείστε τον ιμάντα συγκράτησης μπροστά σας τοποθετώντας τις πιράνες στο πάνω μέρος και τους ιμάντες των μηρών στο κάτω μέρος. Περάστε τον ιμάντα στην πλάτη. Φορέστε τον ιμάντα συγκράτησης σαν γιλέκο, βάλτε τον καλά στη θέση του πάνω στους ώμους. Κλείστε τον βαυαρικό ζωστήρα του στερνικού μέρους (3). Βλέπε σχήματα. ⑨⑩⑪ Συναρμολογήστε και ρυθμίστε τα δύο μέρη κάθε ιμάντα μηρού συνδέοντας τις θηλιές. ■ΤΟΠΟΘΕΤΗΣΗ ΚΑΙ/Η ΡΥΘΜΙΣΕΙΣ: ΡΥΘΜΙΣΕΙΣ: Ο αορτήρας πρέπει να προσαρμόζεται στο ανάστημα του χρήστη Ρυθμίστε τους ιμάντες κάνοντάς τους να σφουγγίζουν μέσα στις θηλιές και τα περάσματα που προβλέπονται για αυτήν την περίπτωση, έτσι ώστε ο υπογλουτιαίος ιμάντας να βρίσκεται στη θέση του και η ραχιαία πλάκα να βρίσκεται ανάμεσα στις ωμοπλάτες· προσαρμόστε τις θηλιές των ρυθμίσεων. Ο αορτήρας πρέπει να δένεται σφιχτά στο σώμα, όχι όμως τόσο σφιχτά που να παρεμποδίζονται οι κινήσεις του χρήστη. Οι ρυθμίσεις αυτές πρέπει να γίνουν μονομιάς και πριν ο χρήστης να βρεθεί σε ζώνη κινδύνου πτώσης. Το σημείο αγκύρωσης του αορτήρα πρέπει να βρίσκεται πάνω από το χρήστη (ελάχιστη αντοχή: 12 kN (EN795)). Ο αορτήρας πρέπει να είναι συνδεδεμένος στο σύστημα ανακοπής της πτώσης από το σημείο ραχιαίας ή στερνικής ανάρτησης που επισημαίνεται από το γράμμα Α. Το σημείο στερνικής ανάρτησης μπορεί να είναι 2 τύπων: Τύπου A/2 (2 θηλιές για σύνδεση μέσω ενός συνδέσμου) ή τύπου Α (2 ανεξάρτητα σημεία ανάρτησης). ΣΗΜΕΙΑ ΑΝΑΡΤΗΣΗΣ : (βλέπε ετικέτα επισημάνσης πάνω στο προϊόν) Ο αορτήρας μπορεί να είναι εξοπλισμένος με: A-EN361 : *1 ραχιαίο σημείο πρόσδεσης που μπορεί να συνδεθεί με ένα σύστημα συγκράτησης της πτώσης. Η ραχιαία ανάρτηση αποτελείται από ένα χαλύβδινο κύβο. *1 στερνικό σημείο πρόσδεσης που μπορεί να συνδεθεί με ένα σύστημα ανακοπής της πτώσης. Η στερνική ανάρτηση αποτελείται από δυο αγκράφες σε ζωστήρα που πρέπει να συνδεθούν μαζί μέσω ενός συνδέσμου. (HAR12, HAR12GILNO, HAR14, HAR22H, HAR24H, HAR32, HAR42EL, HAR44EL φίλτρο) Αυτά τα σημεία πρόσδεσης είναι τα μόνα που μπορούν να δεχτούν μια διάταξη ανακοπής της πτώσης (απορροφητής ενέργειας (EN355)), μια αυτόματη διάταξη ανακοπής της πτώσης (EN360), ένα κινητό σύστημα ανακοπής της πτώσης (EN353-1 / EN353-2) σύμφωνα με το πρότυπο EN363. Κατά τη χρήση, το σύνολο της διάταξης δεν πρέπει να έρχεται σε επαφή με: Κοφτερά στοιχεία, ενεργές ακμές και δομές χαμηλής διαμέτρου, έλαια, χημικά προϊόντα με έντονη δράση, φλόγες, καυτά μέταλλα, όλους τους τύπους ηλεκτρικών αγωγών... Κατά τη διάρκεια της χρήσης, κάντε τακτικά έλεγχο καλής λειτουργίας των στοιχείων πωμάτωσης και ρύθμισης και/ή σταθεροποίησης. Για λόγους ασφαλείας και πριν από κάθε χρήση, ελέγξτε: Ότι οι σύνδεσμοι (EN362) είναι κλειστοί και κλειδωμένοι ① / Ότι οι ενδείξεις χρήσης που περιγράφονται για το καθένα από τα στοιχεία του συστήματος ακολουθούν πιστά / Ότι η γενική διάταξη της κατάστασης εργασίας περιορίζει τον κίνδυνο πτώσης, το ύψος πτώσης και την κίνηση εκκρεμούς σε περίπτωση πτώσης. / Ότι η ίσαλος γραμμή είναι επαρκής (ελεύθερος χώρος κάτω από τα πόδια του χρήστη) και ότι κανένα εμπόδιο δεν έρχεται να διαταράξει την κανονική λειτουργία του συστήματος ανακοπής της πτώσης. Η ίσαλος γραμμή είναι η απόσταση ανακοπής H + μια απόσταση συμπληρωματική ασφαλείας του 1 m. Η απόσταση H μετριέται από την αρχική θέση κάτω από τα πόδια έως την τελική θέση (ισοροπία του χρήστη μετά την ανακοπή της πτώσης του). (βλ. Πίνακα): Προβλέψτε μια απόσταση ασφαλείας ως προς το έδαφος και τις ηλεκτρικές γραμμές ή ζώνες που παρουσιάζουν κάποιον ηλεκτρικό κίνδυνο ■ Προδιαγραφές του προϊόντος (βλέπε πίνακα αναφορών) : -Υλικά: (PART 4). Παρατηρήσεις: ELARA160 Ειδική σημείωση για τους αορτήρες εξοπλισμένους στο σημείο ραχιαίας ανάρτησης με έναν απορροφητή ενέργειας αμετάθετο με χαλινό. Ο αορτήρας που είναι εξοπλισμένος στο σημείο ραχιαίας ανάρτησης με έναν αμετάθετο απορροφητή ενέργειας με χαλινό (EN355) είναι έτοιμος για χρήση ως σύστημα ανακοπής της πτώσης. Μην προσθέτετε ούτε απορροφητή ενέργειας ούτε χαλινό στον εξοπλισμό. Συμβουλευτείτε το φύλλο οδηγιών χρήσης για τον απορροφητή ενέργειας (EN355) και κυρίως τις ενδείξεις ισάλου γραμμής. ELARA160: Παρατηρήσεις: ELARA160 Ειδική σημείωση για τους αορτήρες εξοπλισμένους στο σημείο ραχιαίας ανάρτησης με έναν απορροφητή ενέργειας αμετάθετο με χαλινό. Ο αορτήρας που είναι εξοπλισμένος στο σημείο ραχιαίας ανάρτησης με έναν αμετάθετο απορροφητή ενέργειας με χαλινό (EN355) είναι έτοιμος για χρήση ως σύστημα ανακοπής της πτώσης. Μην προσθέτετε ούτε απορροφητή ενέργειας ούτε χαλινό στον εξοπλισμό. Συμβουλευτείτε το φύλλο οδηγιών χρήσης για τον απορροφητή ενέργειας (EN355) και κυρίως τις ενδείξεις ισάλου γραμμής. **Περιορισμοί χρήσης:** ▪ Πριν από κάθε λειτουργία που θέτει σε εφαρμογή ένα Μ.Α.Π., εφαρμόστε ένα σχέδιο διάσωσης έτσι ώστε να μπορείτε να αντιμετωπίσετε την οποιαδήποτε κατάσταση έκτακτης ανάγκης που θα μπορούσε να επέλθει κατά τη διάρκεια της λειτουργίας. ▪ ΔΙΑΡΚΕΙΑ ΖΩΗΣ : Προϊόντα από ύψαμα ή που περιέχουν στοιχεία υψώματος (αορτήρες, ζώνες, απορροφητήρες ενέργειας κλπ...) : Μέγιστη διάρκεια ζωής 10 έτη σε αποθήκευση (από την ημερομηνία κατασκευής), 7 έτη από την πρώτη χρήση. Η διάρκεια ζωής δίνεται ως ενδεικτικό στοιχείο. Οι κάτωθι παράγοντες μπορεί να κυμαίνονται ευρέως: - Μη πιστή τήρηση των οδηγιών του κατασκευαστή σε ό,τι αφορά τη μεταφορά, την αποθήκευση και τη χρήση /- «Αντίξοο» περιβάλλον εργασίας: Θαλάσσια, χημική, ατμοσφαιρα, ακραίες θερμοκρασίες, κοφτερές ακμές ... /- Ιδιαίτερα εντατική χρήση /- Σημαντική πρόσκρουση ή σημαντικοί περιορισμοί /- Αγνοία του παρελθόντος του προϊόντος. Προσοχή: Οι παράγοντες αυτοί μπορούν να προκαλέσουν υποβαθμίσεις αόρατες στο γυμνό μάτι. Προσοχή: Ορισμένες ακραίες συνθήκες μπορούν να μειώσουν τη διάρκεια ζωής σε μερικές ημέρες. Σε περίπτωση αμφιβολίας ή αν η διάταξη χρησιμοποιήθηκε για το σταμάτημα μιας πτώσης, πρέπει να αποσυρθεί αμέσως από την κυκλοφορία και να επιστραφεί στον κατασκευαστή ή σε οποιοδήποτε αρμόδιο ή εντεταλμένο από αυτόν άτομο. Σε περίπτωση αμφιβολίας, παραμερίστε συστηματικά το προϊόν για να το κάνετε να υποστεί έστω: - Μια αναθεώρηση /- Μια καταστροφή. Η διάρκεια ζωής δεν υποκαθίσταται στον περιοδικό έλεγχο (τουλάχιστον σε ετήσια βάση) που θα επιτρέψει να κρίνουμε την κατάσταση του προϊόντος. ⇨ ΓΙΑΝΑΓΝΩΡΙΣΕΤΕ ΤΟ ΔΙΚΟ ΣΑΣ ΚΕΝΤΡΟ ΕΤΗΣΙΑΣ ΕΠΑΝΕΞΕΤΑΣΗΣ, ΣΥΜΒΟΥΛΕΥΤΕ ΤΟ ΝΙΣΤΟ ΤΟΠΟ: WWW.DELTAPLUS.EU. Καμία τροποποίηση ή προσθήκη ή επισκευή του Μ.Α.Π. δεν μπορούν να γίνουν δίχως την πρότερη σύμφωνη γνώμη του κατασκευαστή και δίχως τη χρήση των τρόπων λειτουργίας του. Να μη χρησιμοποιείται εκτός του πλαισίου χρήσης που ορίζεται στις οδηγίες χρήσης. Ο κατασκευαστής δεν μπορεί να θεωρηθεί υπεύθυνος για κάθε ατύχημα άμεσο ή έμμεσο που επήλθε κατόπιν τροποποίησης ή χρήσης άλλης από εκείνη που προβλέπεται σε αυτό το φύλλο οδηγιών. Μη χρησιμοποιείτε αυτόν τον εξοπλισμό πέραν των ορίων του. Για να βεβαιωθείτε για την κατάσταση λειτουργίας του και συνεπώς για την ασφάλεια του χρήστη, το προϊόν πρέπει να ελέγχεται συστηματικά: ▪ 1/ Επιθεωρώντας με το μάτι τα κάτωθι σημεία: Την κατάσταση του ιμάντα ή του σχοινιού: Κανένα ξεφτισμα, κανένα ένασυμα κοπή, καμία ορατή ζημιά στις κοπές, κανένα κάψιμο και κανένα ασυνήθιστο στένεμα. / Κατάσταση των κοπών και των σταθεροποιήσεων: Καμία ορατή ζημιά. / Κατάσταση των μεταλλικών μερών Etat des parties métalliques : Καμία φθορά, καμία παραμόρφωση, καμία διάβρωση ούτε οξειδωση. / Γενική κατάσταση: Αναζήτηση κάθε ενδεχόμενης υποβάθμισης λόγω της υπερϊώδους ακτινοβολίας και άλλων κλιματικών συνθηκών / Σωστή λειτουργία και σωστό κλείδωμα των συνδέσμων. / Οι ειδικές συνθήκες όπως η υγρασία, το χιόνι, ο πάγος, η λάσπη, οι ρύποι, η μογιά, τα λάδια, η κόλλα, η διάβρωση, η φθορά του ιμάντα ή του σχοινιού, κλπ. μπορούν να μειώσουν σημαντικά τη λειτουργία της διάταξης ανακοπής της πτώσης. ▪ 2/ Στις επόμενες περιπτώσεις: Πριν και μετά τη χρήση / Σε περίπτωση αμφιβολίας / Σε περίπτωση επαφής με χημικά προϊόντα, διαλύτες ή καύσιμα που θα μπορούσαν να επηρεάσουν τη λειτουργία. / Αν έχει υποβληθεί σε περιορισμούς κατά τη διάρκεια μιας προηγούμενης πτώσης. / Τουλάχιστον κάθε δώδεκα μήνες από τον κατασκευαστή ή από έναν αρμόδιο οργανισμό, κατ' εντολή αυτού του ιδίου. ⇨ ΠΕΡΙΟΔΙΚΗ ΕΞΕΤΑΣΗ ΤΟΥ Μ.Α.Π.: Μια εξέταση πρέπει να πραγματοποιείται τουλάχιστον κάθε δώδεκα μήνες από τον κατασκευαστή ή από έναν αρμόδιο οργανισμό, κατ'εντολήν του. Αυτό ο τόσο σημαντικός έλεγχος συνδέεται με τη συντήρηση και την αποτελεσματικότητα του Μ.Α.Π. και συνεπώς με την ασφάλεια του χρήστη. Ένα γραπτό έγγραφο που να επιτρέπει την επαναχρησιμοποίηση πρέπει να ληφθεί, έτσι ώστε το Μ.Α.Π. να μπορεί να χρησιμοποιηθεί ξανά. Στο έγγραφο αυτό θα διευκρινίζεται ότι η ασφάλεια του χρήστη συνδέεται με την αποτελεσματικότητα και την αντοχή του εξοπλισμού. Αντικαταστήστε το Μ.Α.Π. εφόσον είναι αναγκαίο. Σύμφωνα με την ευρωπαϊκή νομοθεσία, το δελτίο αναγνώρισης πρέπει

να έχει συμπληρωθεί πριν από την πρώτη χρήση του προϊόντος και κατόπιν να ενημερώνεται και να φυλάσσεται μαζί με το προϊόν καθώς και ο τρόπος λειτουργίας από το χρήστη. Η αναγνωσιμότητα της ένδειξης του προϊόντος πρέπει να επαληθεύεται σε περιοδική βάση.

■ ΠΡΟΕΙΔΟΠΟΙΗΣΕΙΣ: Η ασφάλεια του χρήστη εξαρτάται από τη σταθερή αποτελεσματικότητα του Μ.Α.Π., από την ανθεκτικότητά του και από την καλή κατανόηση των διαδικασιών που πρέπει να ακολουθούνται σε αυτό το φύλλο οδηγιών χρήσης. Κάθε στατική ή δυναμική υπερφόρτωση μπορεί να επιφέρει βλάβη στο Μ.Α.Π. Το βάρος του χρήστη μαζί με τα ρούχα και τον εξοπλισμό του δεν πρέπει να υπερβαίνει το μέγιστο βάρος που υποδεικνύεται στη διάταξη ανακοπής της πτώσης. EN358 : 150Kg. Είναι επικίνδυνο να δημιουργεί κανείς το δικό του σύστημα κατακράτησης της πτώσης γιατί κάθε λειτουργία ασφαλείας μπορεί να παρεμποδίσει κάποια άλλη λειτουργία ασφαλείας. Καμία τροποποίηση ή προσθήκη ή επισκευή του Μ.Α.Π. δεν μπορούν να γίνουν δίχως την πρότερη σύμφωνη γνώμη του κατασκευαστή και δίχως τη χρήση των τρόπων λειτουργίας του. Να μη χρησιμοποιείται εκτός του πλαισίου χρήσης που ορίζεται στις οδηγίες χρήσης, ούτε πέραν των ορίων του. Ο κατασκευαστής δεν μπορεί να θεωρηθεί υπεύθυνος για κάθε ατύχημα άμεσο ή έμμεσο που επήλθε κατόπιν τροποποίησης ή χρήσης άλλης από εκείνη που προβλέπεται σε αυτό το φύλλο οδηγιών. • Θερμοκρασία περιβάλλοντος εργασίας : -20°C / +50°C. Ορισμένα Μ.Α.Π. έχουν δοκιμαστεί με καταπόνηση μάζας άνω του 40% / 50% των κανονιστικών απαιτήσεων (140 kg / 150 kg), βλέπε σήμανση προϊόντος. ⇨ **ΑΝΑΛΥΣΗ ΤΩΝ ΚΙΝΔΥΝΩΝ EN361:** Τα προϊόντα αυτά είναι σχεδιασμένα για προσωπική προστασία κατά των πτώσεων από ύψος. Η χρήση αυτών των ΜΑΠ περιορίζεται στα αρμόδια άτομα που έχουν υποβληθεί σε κατάλληλη εκπαίδευση ή λειτουργούν υπό την άμεση ευθύνη ενός αρμόδιου προϊσταμένου, οι κακές χρήσεις περιορίζονται συνεπώς στο ελάχιστο. Δεν υπάρχει κίνδυνος τοποθέτησης ανάποδα διότι: 1) Οι ζωστικές μας είναι δίχρωμοι. (HAR11, HAR12, HAR12GILNO, HAR14, HAR22H, HAR23H, HAR24H, HAR25HA, ELARA160) 2) πάνω στον χαλινό υπάρχει μια ετικέτα που εξηγεί πώς να ντυθείτε. **ΠΡΟΣΟΧΗ!** Για τους μάντες με ενσωματωμένη ζώνη, το παρόν εγχειρίδιο πρέπει να διαβάζεται σε συνδυασμό με το ειδικό εγχειρίδιο που αναφέρεται στο πρότυπο EN 358. • **PART 2: RECORD CARD :ΠΕΡΙΟΔΙΚΗ ΕΞΕΤΑΣΗ ΤΟΥ Μ.Α.Π.:** 1/Αναφορά του προϊόντος 2/Εταιρεία 3/Όνομα χρήστη 4/ο αριθμός παρτίδας,/Σειριακός Αρ. 5/Ημερομηνία παραγωγής 6/Ημερομηνία 1ης χρήσης 7/Ημερομηνία αγοράς 8/Ημερομηνία επιθεώρησης 9/Σχόλια 10/Ημερομηνία επόμενης επιθεώρησης 11/Σφραγίδα & Υπογραφή 12/Τύπος Προστατευτικά ρούχα ενάντια στο κρύο 13/ΑΟΡΤΗΡΑΣ ΑΝΑΚΟΠΗΣ ΤΗΣ ΠΤΩΣΗΣ 14/Η κάρτα εγγραφής πρέπει να συμπληρωθεί από το χρήστη πριν από την πρώτη χρήση του προϊόντος, ενημερώνεται ύστερα σε τακτική βάση και φυλάσσεται. Να χρησιμοποιείται αποκλειστικά όπως περιγράφεται στις οδηγίες του προϊόντος για το χρήστη. 15/Η συχνότητα των επιθεωρήσεων πρέπει να συμμορφώνεται με τους εθνικούς κανονισμούς και σε κάθε περίπτωση ένας έλεγχος πρέπει να πραγματοποιείται τουλάχιστον μία φορά τον χρόνο. Η παρεχόμενη με κάθε προϊόν τεκμηρίωση πρέπει να φυλάσσεται επ' άπειρον από τον χρήστη. **Οδηγίες αποθήκευσης/καθαρισμού:** • Κατά τη μεταφορά και την αποθήκευση: /- Διατηρείτε το προϊόν μέσα στη συσκευασία του /- Απομακρύνετε το προϊόν πέρα από κάθε κοφτερό, λειαντικό, κλπ... αντικείμενο. / Κρατείστε το προϊόν μακριά από: Ηλιακές ακτίνες, θερμότητα, φλόγες, καυτά μέταλλα, λάδια, προϊόντα πετρελαιοπροϊόντων, χημικά προϊόντα με έντονη δράση, οξέα, χρωστικές ουσίες, διαλύτες, ενεργές ακμές και δομές χαμηλής διαμέτρου. Αποθήκευση σε ξηρό και καθαρό μέρος, στην αρχική συσκευασία μακριά από φως, κρύο, ζέση, υγρασία, και σε θερμοκρασία περιβάλλοντος. Τα στοιχεία αυτά μπορούν να επηρεάσουν τις αποδόσεις της διάταξης ανακοπής της πτώσης. Αποθήκευση σε ξηρό και καθαρό μέρος, στην αρχική συσκευασία μακριά από φως, κρύο, ζέση, υγρασία, και σε θερμοκρασία περιβάλλοντος. ΣΕΡΒΙΣ ΚΑΙ ΑΠΟΘΗΚΕΥΣΗ: Καθαρίστε με νερό και σαπόνι, σκουπίστε με ένα πανί και κρεμάστε σε ένα αεριζόμενο μέρος ώστε να το αφήσετε να στεγνώσει φυσικά και μακριά από πρόσβαση σε άμεση φλόγα ή σε πηγή θερμότητας, το ίδιο για τα στοιχεία που υγράθηκαν κατά τη χρήση τους. Μη χρησιμοποιείτε λευκαντικά, απορρυπαντικά με έντονη δράση, διαλύτες, βενζίνη ή χρωστικές ουσίες, οι ουσίες αυτές θα μπορούσαν να επηρεάσουν την αποτελεσματικότητα του προϊόντος. • Τα μεταλλικά μέρη θα σκουπίζονται με πανί βρεμένο με λάδι βαζελίνης. Λευκαντικά και απορρυπαντικά απαγορεύονται αυστηρά. • Καθαρίστε το χαλινό μόνο με μαλακό απορρυπαντικό. • Αποθηκεύστε μετά τον καθαρισμό, μακριά από το φως σε ένα στεγνό και αεριζόμενο μέρος.

HR UPRTAČ (u skladu s EN361).- HAR12: UPRTAČ S 2 TOČKE KOPČANJA **HAR22H:** UPRTAČ - 2 TOČKE KOPČANJA (NA LEDIMA/NA PRSIMA) **HAR23H:** UPRTAČ - 3 TOČKE KOPČANJA **HAR24H:** UPRTAČ S POJASOM - 4 TOČKE KOPČANJA **HAR25HA:** UPRTAČ S POJASOM - 5 TOČKI KOPČANJA **ELARA160:** KOMPLET ZA ZAŠTITU OD PADA „CLASSIC“: HAR11 + AN201200CC + 1 TORBA ZA SPREMANJE **HAR11:** UPRTAČ S 1 TOČKOM KOPČANJA NA LEDIMA **HAR12GILNO:** UPRTAČ S INTEGRIRANIM PRSLUKOM - 2 TOČKE KOPČANJA **HAR14:** UPRTAČ S POJASOM - 4 TOČKE KOPČANJA **ANATOM HAR32:** UPRTAČ S 2 TOČKE KOPČANJA **EOLIEN HAR35:** UPRTAČ S POJASOM - 5 TOČKI KOPČANJA **EOLIEN HAR35A:** UPRTAČ S POJASOM - AUTOMATSKE KOPČE - 5 TOČKI KOPČANJA **HAR44EL:** UPRTAČ S POJASOM S 4 TOČKE KOPČANJA - DIELEKTRIČNA **Upute za upotrebu:** Prodavač treba prevesti ove upute (prema važećim propisima) na jezik zemlje u kojoj se koristi oprema. Prije uporabe osobne zaštitne opreme OZO, korisnik treba s razumijevanjem pročitati ove upute. Metode ispitivanja opisane u normama ne predstavljaju stvarne uvjete uporabe. Šhodno tome važno je proučiti svaku radnu situaciju, a svaki korisnik treba biti u potpunosti obučan za različite tehnike kako bi bio upoznat s ograničenjima različitih naprava. Ovu osobnu zaštitnu opremu OZO mogu koristiti isključivo kompetentne osobe koje su prošle prikladnu obuku ili rade pod neposrednom odgovornošću kompetentne nadređene osobe. Sigurnost korisnika ovisi o stalnoj učinkovitosti osobne zaštitne opreme, njezinoj otpornosti i dobrom razumijevanju napomena u ovim uputama za uporabu. Korisnik je osobno odgovoran za uporabu osobne zaštitne opreme OZO koja ne bi bila u skladu s ovim uputama i za nepoštivanje sigurnosnih mjera koja se trebaju primijenjivati na osobnu zaštitnu opremu iz ovih uputa. Ovu osobnu zaštitnu opremu OZO mogu koristiti isključivo osobe dobrog zdravlja jer određeni medicinski uvjeti mogu ugroziti sigurnost korisnika. Ukoliko imate nedoumica, obratite se liječniku. Strogo poštuju te upute za korištenje, provjeru, održavanje i skladištenje. ■ Ako se korisnik nalazi u području u kojem postoji rizik od pada, ovaj proizvod ne može se koristiti sam, već je nedjeljivi dio sustava za osobnu zaštitnu od pada (EN363) čija je funkcija smanjiti rizik od tjelesnih ozljeda tijekom pada na minimalno. ■ Prije svake uporabe pročitajte preporuke za uporabu svake komponente sustava. U tim slučajevima poštivati upute opisane u dotičnim uputama za uporabu. Korisnik treba trajno čuvati dokumentaciju isporučenu sa svakim proizvodom. Sigurnosni pojasevi protiv pada (EN361) jedina je naprava za hvatanje tijela koja se može koristiti u osobnoj zaštitnoj opremi protiv pada s visine. Spojena je sa zaštitnim sustavom protiv pada putem spojnih elemenata (EN362). Sigurnosni pojas može biti opremljen: 1 točkom pričvršćenja protiv pada: na leđima, / 2 točke pričvršćenja protiv pada: na leđima + na prsima, / Različitim tipovima poprečnim dodatnih pojaseva PB, MB, MFB.; vidi slike ⑨ ⑩ ⑪, / Sukladno standardima EN363, oprema za zaštitu od pada (remeni za apsorpciju energije (EN355), sustav za automatsko povlačenje od pada (EN360) i prenosivi sustav protiv pada (EN353-1 / EN353-2) mogu se pričvrstiti isključivo za ove fiksne točke. Sigurnosni pojas može biti opremljen spojnim elementima (EN362), pojasom za pridržavanje pri radu (EN358), poveznim užetom (EN 354), usporivačem pada (EN355). U tim slučajevima poštivati upute opisane u dotičnim uputama za uporabu. / U slučaju da postoji rizik od pada, sustava treba dopuniti zajedničkom ili osobnom napravom za pridržavanje ili zaštitu od pada s visine (EN363). ■ **POSTAVLJANJE I/ILI PODEŠAVANJE:** Preporučeno je da svaki korisnik ima svoj sigurnosni pojas. Ovu osobnu zaštitnu opremu u isto vrijeme smije koristiti samo jedna osoba. Tijekom svih radnji pazite da ne uvijete pojaseve. Prije stavljanja opreme kopče za podešavanje trebale otpustiti ili otvoriti. Zatvaranje i otvaranje različitih tipova kopči: **POSTAVKE:** vidi sheme. ①②③④ Odmotajte sigurnosni pojas u ispravnom smjeru. Držite uprtač ispred vas tako da su naramenice u gornjem dijelu, a trake oko bedara u donjem dijelu. Stavite uprtač preko leđa. Umetnite sigurnosni pojas kao prsluk; dobro ga postaviti na ramena. Zakopčajte prsni pojas. vidi sheme. ⑨⑩⑪ Sastavite i namjestite dva dijela svake trake oko bedara i zakopčajte kopče. ■ **POSTAVLJANJE I/ILI PODEŠAVANJE:** **PODEŠAVANJE:** Sigurnosni pojas treba podešati na veličinu korisnika: Podešite pojaseve na način da ih provucite kroz kopče i prolaze predviđene u tu svrhu i postavite pojas ispod stražnjice, a pločica na leđima treba biti smještena između lopatica; podešite kopče za namještanje. Sigurnosni pojas treba biti stegnut što je bliže tijelu, ali ne pretjerano, kako bi kretanje korisnika bile slobodne. Ta podešavanja treba izvršiti odjednom i prije nego korisnik uđe u područje rizika od pada. Točka za učvršćenje sigurnosnog pojasa treba biti iznad korisnika (minimalni otpor: 12 kN (EN795). Sigurnosni pojas treba biti spojen na zaštitni sustav protiv pada s visine putem točke pričvršćenja na leđima ili prstima označenom točkom A. Postoje 2 tipa točke pričvršćenja na prsima: tip A/2 (2 kopče koje se spajaju spojnim elementom) ILI tip A (2 neovisne točke pričvršćenja). **TOČKE PRIČVRŠĆENJA:** (vidi etiketu za označavanje na proizvodu) Sigurnosni pojas može biti opremljen: A-EN361 : • Jedna fiksna točka na leđima za koju se može priključiti sustav za sprečavanje pada. Pričvršćenje na leđima sastoji se od čeličnog osigurača. • Jedna fiksna točka za pričvršćenje prsnog koša za koju se može priključiti sustav za sprečavanje pada. Pričvršćenje na prsima sastoji se od

dvije petlje za remen koje trebaju biti međusobno spojene kopčom. (HAR12, HAR12GILNO, HAR14, HAR22H, HAR24H, HAR32, HAR42EL, HAR44EL samo) Sukladno standardima EN363, oprema za zaštitu od pada (remen za apsorpciju energije (EN355), sustav za automatsko povlačenje od pada (EN360) i prenosivi sustav protiv pada (EN353-1 / EN353-2) mogu se pričvrstiti isključivo za ove fiksne točke. Tijekom korištenja naprave ne smije biti u dodiru s: oštrim predmetima, oštrim bridovima i strukturama malog promjera, uljima, agresivnim kemijskim proizvodima, vatrom, toplim metalom, svim tipovima električnih vodiča ... Tijekom korištenja redovito provjeravati elemente za vezanje u petlju ili elemente za podešavanje i/ili pričvršćivanje. Zbog sigurnosnih razloga i prije svakog korištenja provjeriti: da su spojni elementi (EN362) zatvoreni i zaključani / da se poštuju upute za uporabu opisane za svaki od elemenata sustava / da opći raspored radne situacije ograničava rizik od pada, visinu pada i zanošenje tijekom pada. / da sigurnosna udaljenost nogu korisnika od pada bude dovoljna (slobodan prostor ispod nogu korisnika) i da nikakva prepreka ne ometa normalan rad sustava za zaustavljanje pada. Sigurnosna udaljenost od pada je udaljenost zaustavljanja H + dodatna sigurnosna udaljenost od 1 m. Udaljenost H mjeri se od početnog položaja ispod nogu do završnog položaja (ravnoteža korisnika nakon zaustavljanja pada). (vidi tabelu): Predviđeni sigurnosni udaljenosti u odnosu na tlo i strujne vodove ili područja koja predstavljaju rizik od udara struje ■ Specifikacija proizvoda (vidi tablicu s referencama) : -Materijali: (PART 4). Napomene: ELARA160 Posebna napomena za sigurnosne pojaseve opremljene točkom pričvršćenja na leđima za fiksni usporivač pada s poveznim užetom. Sigurnosni pojas opremljen točkom pričvršćenja na leđima za fiksni usporivač pada s poveznim užetom (EN355) može se koristiti kao zaštitni sustav protiv pada s visine. Opremi ne dodavati ni usporivač pada ni povežno uže. Pogledati u upute za uporabu usporivača pada (EN355), a posebno upute o sigurnosnoj udaljenosti nogu korisnika od tla. ELARA160: Napomene: ELARA160 Posebna napomena za sigurnosne pojaseve opremljene točkom pričvršćenja na leđima za fiksni usporivač pada s poveznim užetom. Sigurnosni pojas opremljen točkom pričvršćenja na leđima za fiksni usporivač pada s poveznim užetom (EN355) može se koristiti kao zaštitni sustav protiv pada s visine. Opremi ne dodavati ni usporivač pada ni povežno uže. Pogledati u upute za uporabu usporivača pada (EN355), a posebno upute o sigurnosnoj udaljenosti nogu korisnika od tla. **Ograničenja kod korištenja:** ■ Prije bilo kakve intervencije tijekom koje je potrebna osobna zaštitna oprema OZO, treba uvesti plan spašavanja u cilju suprotstavljanja svakoj situaciji nužde do koje bi moglo doći tijekom intervencije. ■ VIJEK TRAJANJA : Proizvodi od tekstila ili proizvodi koji sadrže elemente od tekstila (sigurnosni pojasevi, remeni, usporivači pada itd...): maksimalni vijek trajanja 10 godina na skladištu (od datuma proizvodnje), 7 godina od prvog korištenja. Vijek trajanja naveden je samo kao primjer. Na vijek trajanja mogu znatno utjecati sljedeći faktori: - nepoštivanje uputa proizvođača što se tiče transporta, skladištenja i korištenja /- "agresivna" radna okolina: morska, kemijska atmosfera, ekstremne temperature, oštri bridovi ... /- posebno intenzivno korištenje /- snažni udarci ili sile /- nepoznavanje prošlosti proizvoda. Pozor: ti faktori mogu uzrokovati uništavanja koja su nevidljiva ljudskom oku. Pozor: neki ekstremni uvjeti mogu smanjiti vijek trajanja na nekoliko dana. U slučaju sumnje ili ako je uređaj korišten za zaustavljanje pada, mora se odmah ukloniti iz uporabe i mora se vratiti proizvođaču ili drugoj nadležnoj osobi koju on ovlasti. U slučaju nedoumice, uklonite proizvod i dajte ga na: - pregledati /- uništiti. Vijek trajanja ne zamjenjuje periodične provjere (minimalno godišnje) koje će omogućiti da se ocijeni stanje proizvoda. ⇨ AKO ŽELITE DOZNATI SVOJ ŠERVIS ZA GODIŠNJI PREGLED, POSJETITE WWW.DELTAPLUS.EU. Nijedna promjena, dodavanje ili popravak osobne zaštitne opreme OZO ne mogu se izvršiti bez prethodnog odobranja proizvođača ili neprimjene njegovih radnih postupaka. Ne koristiti izvan područja korištenja definirano u uputama za uporabu. Proizvođač se ne može smatrati odgovornim za bilo kakvu izravnu ili neizravnu nezgodu koja se dogodila zbog promjene ili korištenja koji odstupaju od onih predviđenih u ovim uputama. Ne koristiti ovu opremu izvan njezinih ograničenja. Radi osiguranja njegove funkcionalnosti pa prema tome i sigurnosti korisnika, proizvod treba sustavno provjeravati: ■ 1/ vizualni pregled sljedećih točaka: stanje trake ili užeta: bez iščupanih niti, naznaka pucanja, vidljivih oštećenja šavova, spaljenih mjesta i neuobičajenih suženja. / stanje šavova i pričvršćenja: bez vidljivih oštećenja. / stanje metalnih dijelova: bez znakova habanja, deformacije, korozije i oksidacije. / opće stanje: potražiti eventualne znakove oštećenja zbog ultraljubičastih zraka i drugih klimatskih uvjeta / ispravan rad i zaključavanje spojnih elemenata. / Posebni uvjeti kao što su vlaga, snijeg, led, blato, prljavština, boja, ulja, ljepljivo, korozija, habanje trake ili užeta itd. mogu znatno smanjiti funkcionalnost naprave za zaustavljanje pada. ■ 2/ u sljedećim slučajevima: prije i tijekom korištenja / u slučaju nedoumice / u slučaju dodira s kemijskim proizvodima, otapalima ili gorivima koji bi mogli ugroziti njegov rad. / ako je pretrpio naprezanja tijekom prethodnog pada. / minimalno svakih 12 mjeseci od strane proizvođača ili nadležne organizacije koju je proizvođač ovlastio. ⇨ PERIODIČNA PROVJERA OSOBNE ZAŠTITNE OPREME OZO : Provjeru treba izvršiti proizvođač ili nadležna organizacija koju je on ovlastio minimalno svakih dvanaest mjeseci. Ta vrlo važna provjera vezano je uz održavanje i učinkovitost osobne zaštitne opreme pa prema tome i uz sigurnost korisnika. Da biste mogli ponovo koristiti osobnu zaštitnu opremu OZO, nakon te provjere treba dobiti pismeni dokument koji odobrava njezino ponovno korištenje. U tom dokumentu treba precizno navesti da je sigurnost korisnika vezana uz zadržavanje učinkovitosti i uz otpornost opreme. Zamijeniti osobnu zaštitnu opremu OZO ako je potrebno. U skladu s europskim propisima, prije prvog korištenja proizvoda korisnik treba ispuniti identifikacijsku karticu, zatim je ažurirati i sačuvati zajedno s proizvodom kao i upute za uporabu. Periodično treba provjeravati čitljivost oznake proizvoda. ■ NAPOMENA: Sigurnost korisnika ovisi o stalnoj učinkovitosti osobne zaštitne opreme OZO, njezinoj otpornosti i dobrom razumijevanju napomena u ovim uputama za uporabu. Svako preveliko statičko ili dinamičko opterećenje može oštetiti osobnu zaštitnu opremu OZO. Težina korisnika uključujući njegovu odjeću i opremu ne smije biti veća od maksimalne težine navedene za opremu protiv pada. EN358 : 150Kg. Opasno je stvoriti vlastiti sustav za zaštitu od pada jer svaka sigurnosna funkcija može ometati drugu sigurnosnu funkciju. Nijedna promjena, dodavanje ili popravak osobne zaštitne opreme OZO ne mogu se izvršiti bez prethodnog pismenog odobrenja proizvođača ili neprimjene njegovih radnih postupaka. Ne koristiti izvan područja korištenja definirano u uputama za uporabu ni izvan granica. Proizvođač se ne može smatrati odgovornim za bilo kakvu izravnu ili neizravnu nezgodu koja se dogodila zbog promjene ili korištenja koji odstupaju od onih predviđenih u ovim uputama. ■ Temperatura radnog okruženja : -20°C / +50°C. Neka osobna zaštitna oprema testirana je opterećenjem masom većim od 40 % / 50 % od normativnih zahtjeva (s 140 kg / 150 kg), vidi oznaku proizvoda. ⇨ ANALIZA RIZIKA: EN361: Ovi su proizvodi dizajnirani za osobnu zaštitu od pada s visine. Ovu OZO smiju upotrebljavati samo kvalificirane osobe koje su prošle prikladnu obuku ili rade pod izravnom odgovornošću ovlaštene nadležne osobe pa je pogrešna uporaba svedena minimum. Ne postoji opasnost od obrnutog stavljanja jer: 1) Naši pojasevi su dvobojni. (HAR11, HAR12, HAR12GILNO, HAR14, HAR22H, HAR23H, HAR24H, HAR25HA, ELARA160) 2) na uprtaču postoji etiketa s objašnjenjima kako se stavlja. POZOR! Za sigurnosne pojaseve s integriranim kaišem ovaj priručnik treba pročitati zajedno sa specijalnim priručnikom EN 358. ■ PART 2: RECORD CARD :PERIODIČNA PROVJERA OSOBNE ZAŠTITNE OPREME OZO : 1/Produktreferens 2/Tvrтка 3/Ime korisnika 4/broj lota,/Serijski br. 5/Datum proizvodnje 6/Datum prve uporabe 7/Datum kupnje 8/Datum pregleda 9/Komentari 10/Datum sljedećeg pregleda 11/Pečat i potpis 12/Tip Oprema za individualnu zaštitu 13/UPRTAČ PROTIV PADA 14/Prije prve uporabe proizvoda, korisnik treba ispuniti identifikacijsku karticu, zatim je redovito ažurirati i čuvati. Opremu obavezno koristiti prema uputama za uporabu. 15/Učestalost tih provjera treba biti u skladu s nacionalnim propisima, a u svakom slučaju provjeru treba obaviti barem jednom godišnje. Korisnik treba trajno čuvati dokumentaciju isporučenu sa svakim proizvodom. **Čuvanje/Čišćenje:** ■ Tijekom transporta i skladištenja: /- sačuvati proizvod u pakiranju /- udaljiti proizvod od bilo kakvog oštrog, abrazivnog predmeta itd... / držati proizvod podalje od: sunčevih zraka, topline, vatre, toplog metala, ulja, naftnih proizvoda, agresivnih kemijskih proizvoda, kiselina, boja, otapala, oštih bridova i struktura malog promjera. Ti elementi mogu negativno utjecati na performanse naprave za zaustavljanje pada. Spremiti suho i čisto, u originalnoj ambalaži, na tamno i suho mjesto, izvan utjecaja hladnoće i topline. Ti elementi mogu negativno utjecati na performanse naprave za zaustavljanje pada. Spremiti suho i čisto, u originalnoj ambalaži, na tamno i suho mjesto, izvan utjecaja hladnoće i topline. UNDERHÄLL OCH LAGRING.: Očistite vodom i sapunom, obrišite krpom i objesite u ventiliranu prostoriju da se osuši na prirodan način, podalje od svake izravne vatre ili izvora topline, što vrijedi i za elemente koji su postali vlažni tijekom njihove uporabe. Ne koristiti kromnu vodu, agresivne deterdžente, otapala, benzin ili boje jer te tvari mogu utjecati na učinkovitost proizvoda. ■ Metalni dijelovi brišu se krpom umočenom u parafinsko ulje. Kromna otopina i deterdženti su strogo zabranjeni. ■ Čistiti remen samo blagim deterdžentom. ■ Nakon čišćenja spremiti na suho i prozračno mjesto, dalje od sunčevih zraka. **UK Стрoп захисту від падіння (згідно EN361).- HAR12: СТРАХУВАЛЬНА ПРИВ'ЯЗЬ - 2 ТОЧКИ КРІПЛЕННЯ HAR22H: СТРАХУВАЛЬНА ПРИВ'ЯЗЬ - 2 ТОЧКИ КРІПЛЕННЯ (СПИНА / ГРУДИ) HAR23H: СТРАХУВАЛЬНА ПРИВ'ЯЗЬ - 3 ТОЧКИ КРІПЛЕННЯ HAR24H: СТРАХУВАЛЬНА ПРИВ'ЯЗЬ З ПОЯСОМ - 4 ТОЧКИ КРІПЛЕННЯ HAR25HA: СТРАХУВАЛЬНА ПРИВ'ЯЗЬ**

3 ПОЯСОМ - 5 ТОЧОК КРІПЛЕННЯ **ELARA160**: КОМПЛЕКТ ДЛЯ ЗАХИСТУ ВІД ПАДІННЯ "CLASSIC": HAR11 + AN201200CC + 1 МІШОК ДЛЯ ЗБЕРІГАННЯ **HAR11**: СТРАХУВАЛЬНА ПРИВ'ЯЗЬ -1 ТОЧКА КРІПЛЕННЯ НА СПИНІ **HAR12GILNO**: СТРАХУВАЛЬНИЙ ЖИЛЕТ - 2 ТОЧКИ КРІПЛЕННЯ **HAR14**: СТРАХУВАЛЬНА ПРИВ'ЯЗЬ З РЕМНЕМ - 4 ТОЧКИ КРІПЛЕННЯ **ANATOM HAR32**: СТРАХУВАЛЬНА ПРИВ'ЯЗЬ - 2 ТОЧКИ КРІПЛЕННЯ **EOLIEN HAR35**: СТРАХУВАЛЬНА ПРИВ'ЯЗЬ З РЕМНЕМ - 5 ТОЧОК КРІПЛЕННЯ **EOLIEN HAR35A**: СТРАХУВАЛЬНА ПРИВ'ЯЗЬ З РЕМНЕМ - 5 ТОЧОК КРІПЛЕННЯ **HAR44EL**: СТРАХУВАЛЬНА ПРИВ'ЯЗЬ - 2 ТОЧКИ КРІПЛЕННЯ **Інструкції з використання**: Це керівництво має бути перекладено (відповідно до правил) дилером, мовою тієї країни, де використовується обладнання. Це керівництво має бути прочитане і зрозуміле користувачем перед використанням ЗІЗ. Методи випробувань, наведені у стандартах, не відбивають реальні умови експлуатації. Отже, важливо дослідити кожну робочу ситуацію, а також навчити кожного користувача досконалому володінню різними техніками, щоб зрозуміти обмеження кожного з пристроїв. Використання цього ЗІЗ дозволене кваліфікованим особам, належним чином підготовленим або тим, що працюють під прямою відповідальністю компетентного начальника. Безпека користувача залежить від постійної ефективності ЗІЗ, їх сили, правильного розуміння інструкцій у цьому посібнику. Користувач несе особисту відповідальність за будь-яке використання даного ЗІЗ, що не відповідає вимогам цього керівництва, та в разі недотримання заходів безпеки, застосованих до ЗІЗ, передбачених цим керівництвом. Використання цього ЗІЗ обмежується особами доброю стані здоров'я, деякі медичні ускладнення можуть вплинути на безпеку користувача, у разі сумнівів зверніться до лікаря. Строго дотримуйтесь інструкцій з використання, перевірки, технічного обслуговування та зберігання. ■ Якщо користувач знаходиться в зоні ризику падіння, цей продукт не може бути використаний самостійно, він стає невіддільним від комплексної системи захисту від падіння (EN363), у функції якого входить звести до мінімуму ризик отримання травм від падіння. ■ Перед використанням, див. рекомендації для використання для кожного компонента системи. У цих випадках дотримуйтесь інструкцій, наведених у їх власному керівництві. Користувач повинен зберігати необмежений час документацію, що поставляється з кожним продуктом. Строп від падіння (EN361) є єдиним захватом тіла, що дозволяється для використання з системою захисту від падіння. Він повинен бути приєднаний до системи захисту від падіння на різні (EN362). Строп може бути оснащений: 1 точка захисту від падіння: спина / 2 точки захисту від падіння : спина + груди / Різні типи баварської РВ, МВ, МФВ, див. діаграми (9) (10) (11), / Ці точки кріплення є єдиними, які здатні вмістити пристрій для захисту від падіння (поглинач енергії (EN355), пристрій для захисту від падіння висувного типу (EN360), пересувна система захисту від падіння (EN353-1 / EN353-2) відповідно до EN363. Строп може бути оснащений різніми (EN362), підтримкою роботи ременя (EN358), шнуром (EN354) і поглиначем шоку від падіння (EN355). У такому випадку дотримуйтесь інструкцій з їх використання. / У разі ризику падіння необхідно доповнити цю систему колективним чи індивідуальним обмежувачем або пристроєм захисту від падіння з висоти (EN363). ■ **ВСТАНОВЛЕННЯ ТА/ АБО НАЛАШТУВАННЯ**: Рекомендується призначити кожного користувачеві свій строп. Цей ЗІЗ може використовуватися тільки однією людиною за один раз. Під час всіх цих операцій, будьте обережні, щоб не перекутити реміні. Перед надяганням обладнання регульовані петлі повинні бути послаблені або розімкнені. Закриття і відкриття різних типів петель: **РЕГУЛЮВАННЯ**: див. діаграми. ① ② ③ ④ Відкрити строп, щоб покласти його в правильному напрямку. Тримайте джгути перед собою, скоби вгору, а реміні стегна внизу. Проведіть джгути за спиною. Одягніть заплічні реміні як жилет; закріпити їх щільно на плечах. Застібніть баварський нагрудний ремінець див. діаграми. ⑨ ⑩ ⑪ Зберіть та відрегулюйте дві частини нижньої страхувальної системи, закріпивши петлі. ■ **ВСТАНОВЛЕННЯ ТА/ АБО НАЛАШТУВАННЯ**: **РЕГУЛЮВАННЯ**: Строп повинен бути відрегульований за розміром користувача: регулювати реміні, протягуючи їх у петлі і отвори, передбачені для цієї мети, так щоб реміні сидіння знаходився на місці і задня пластина розташована між лопатками, налаштувати за допомогою регульованих пряжок. Строп повинен бути прив'язаний якомога ближче до тіла наскільки можливо, але без надлишку, щоб дозволити користувачеві вільне пересування. Ці зміни повинні бути зроблені відразу, перш ніж користувач потрапить у зону ризику падіння. анкерні точки стропа повинні бути розташовані над користувачем (мінімальний опір: 12 kN (EN795). Строп повинен бути приєднаний до системи захисту від падіння через спинну або грудну точки кріплення, позначені літерою А. Грудні точки кріплення можуть бути 2-х типів: тип А / 2 (2 петлі, з'єднані через рознім або типу А (дві незалежні точки кріплення). **ТОЧКИ КРІПЛЕННЯ**: (див. Маркувальний ярлик виробу) Строп може бути оснащений: А-EN361 : *1 точка кріплення на задній стінці, яка може бути з'єднана з системою захисту від падіння. Кріплення на спині являє собою сталеве D-образне кільце. *1 точка кріплення на грудях, яка може бути приєднана до системи захисту від падіння. Кріплення на грудях являє собою дві пряжки на реміні, які з'єднуються разом з'єднувальною системою. (HAR12, HAR12GILNO, HAR14, HAR22H, HAR24H, HAR32, HAR42EL, HAR44EL тільки) Ці точки кріплення є єдиними, які здатні вмістити пристрій для захисту від падіння (поглинач енергії (EN355), пристрій для захисту від падіння висувного типу (EN360), пересувна система захисту від падіння (EN353-1 / EN353-2) відповідно до EN363. Під час роботи системи в цілому не повинна перебувати в контакт з: ріжучими елементами, гострими кромками і структурами малого діаметра, маслами, агресивними хімікатами, вогнем, гарячим металом, всіма видами електричних провідників ... Під час роботи регулярно перевіряйте закриття і налаштування і / або елементи кріплення. З міркувань безпеки і перед кожним використанням, перевірте: Щоб розніми (EN362) були закриті на замок / Інструкції з експлуатації описані для кожного компонента системи повинні бути виконані / Що загальне розташування робочої ситуації знижує ризик падіння, висоту падіння і маятниковий рух, у разі падіння. / Вертикальний зазор достатній (вільний простір під ногами користувача) і ніякі перешкоди не порушують нормального функціонування системи захисту від D112 Вертикальний гальмівний шлях Н + додаткове безпечну відстань 1 м. Відстань Н вимірюється від початкового положення в кінцеве положення (баланс користувача після падіння аретиру). (див. таблицю): Забезпечити безпечну відстань від землі і силових ліній або районів з небезпекою ураження електричним струмом ■ **ТЕХНІЧНІ ХАРАКТЕРИСТИКИ** (Див. посилання таблицю) : -Матеріали з теми: (PART 4). Коментарі: ELARA160 Спеціальна примітка для стропів, обладнаних на спинній точці кріплення незнімним амортизатором з шнуром. Строп встановлений на спинній точці кріплення амортизаторів з незнімним витяжним шнуром (EN355) готовий для використання страхувальної системи. Не додавайте амортизатор і шнур до обладнання. Проконсультуйтеся щодо використання амортизатора з інструкцією і зокрема (EN355). ELARA160: Коментарі: ELARA160 Спеціальна примітка для стропів, обладнаних на спинній точці кріплення незнімним амортизатором з шнуром. Строп встановлений на спинній точці кріплення амортизаторів з незнімним витяжним шнуром (EN355) готовий для використання страхувальної системи. Не додавайте амортизатор і шнур до обладнання. Проконсультуйтеся щодо використання амортизатора з інструкцією і зокрема (EN355). **Обмеження використання**: * Перед будь-якою операцією використання засобів індивідуального захисту ЗІЗ, створіть план порятунку для боротьби з будь-якої надзвичайною ситуацією, яка може виникнути під час роботи. ■ **ТЕРМІН ЕКСПЛУАТАЦІЇ** : Текстильні вироби або ті, які містять елементи текстилю (ремені безпеки, реміні, амортизатори і т.д. ..): максимальний термін зберігання 10 років у сховищі (з дати виготовлення), 7 років після першого використання. Термін придатності наведений для відома. Наступні фактори можуть призвести до його сильного скорочення: - Недотримання інструкції виробника для транспортування, зберігання і використання /- "Агресивне" робоче середовище: морська атмосфера, хімічні речовини, екстремальні температури, гострі краї ... - Особливо інтенсивне використання /- Шок або значне обмеження /- Ігнорування історії продукту елемента. Попередження: ці фактори можуть призвести до пошкоджень невидимих для неозброєного ока. Попередження: деякі екстремальні умови можуть призвести до скорочення терміну придатності на кілька днів. У разі сумнівів або якщо пристрій використовувався для зупинки падіння, він повинен бути негайно вилучений з обігу і повинен бути повернений виробнику або іншій уповноваженій нею особі. Якщо є сумніви, завжди не використовуйте продукт для того, щоб пройти або: - Огляд /- Руїнування. Термін придатності не є заміною для періодичної перевірки (мінімум раз на рік) яка буде оцінювати стан продукту. ⇨ЩОБ ЗНАЙТИ НАЙБЛИЖЧИЙ ДО ЦЕНТРУ ЩОРІЧНОГО ОГЛЯДУ, ВІДДАЙТЕ WWW.DELTAPLUS.EU. Жодні зміни або доповнення, або ремонт ЗІЗ, не можуть бути зроблені без попередньої письмової згоди від виробника без використання його процедур. Не слід виходити за рамки використання, визначені в інструкції із застосування. Виробник не несе відповідальності за будь-які прямі або непрямі аварії після модифікації або використання в іншій ніж це передбачено в цьому посібнику, спосіб. Не використовуйте це обладнання за межами його можливостей. Для забезпечення

робочого стану і, отже, безпеку користувача, продукт повинен систематично перевірятися: ▪ 1 / візуально перевірити наступні пункти: Стан ремінця або мотузки: немає зносу, немає порізів , ніяких видимих пошкоджень по швах, немає підпалів і немає незвичайного звуження. / Стан швів і кріплення: немає видимих пошкоджень. / Стан металевих частин: немає зносу, відсутність деформації, відсутність корозії і окислення. / Загальний стан: шукати будь-які можливі пошкодження в результаті ультрафіолетового випромінювання та інших кліматичних умов / Правильна робота і блокування рознімів. / Конкретні умови, такі як вологість, сніг, лід, бруд, фарби, мастило, клей, корозія, знос ременя або мотузки, і т.д. можуть значно зменшити роботу пристрою захисту від падіння. ▪ 2 / у таких випадках: Перед та під час використання; / якщо виникли сумніви / У разі контакту з хімічними речовинами, розчинниками або паливом, яке могло вплинути на роботу. / Якщо він зазнав навантаження під час попереднього падіння. / Принаймні кожні дванадцять місяців виробником або компетентною організацією, уповноваженою ним.

⇒ Періодичний огляд ЗІЗ: експертиза повинна проводитися принаймні кожні дванадцять місяців виробником або компетентною організацією, уповноваженою ним. Це дуже важлива перевірка, пов'язана з підтримкою ефективності засобів індивідуального захисту і, отже, безпекою користувача. Слід отримати письмовий документ, що дає право повторного використання ЗІЗ після цієї перевірки. Цей документ має уточнити, що безпека користувача пов'язана із збереженням ефективності та стійкістю обладнання. Замініть ЗІЗ за необхідності. Відповідно до європейських норм, до першого використання продукту повинна бути заповнена ідентифікаційна форма, а потім вона оновлюється з продуктом, а також керівництвом користувача. Читкість маркування продукції повинна періодично перевірятися. ■ ЗАСТЕРЕЖЕННЯ: Безпека користувача залежить від постійної ефективності ЗІЗ, їх сили, правильного розуміння інструкцій, викладених у цьому посібнику. Будь-яке статичне чи динамічне перевантаження може призвести до пошкодження ЗІЗ. Вага користувача, включаючи його одяг і обладнання, не повинна перевищувати максимальну вагу зазначену на механізмі зупинки падіння (тут і далі - аретир). EN358 : 150Kg. Створювати власну систему захисту від падіння небезпечно, оскільки кожна функція безпеки може впливати на іншу функцію безпеки. Жодні зміни або доповнення, або ремонт ЗІЗ, не можуть бути зроблені без попередньої письмової згоди від виробника без використання його процедур. Не слід виходити за рамки використання, визначені в інструкції із застосування. Виробник не несе відповідальності за будь-які прямі або непрямі аварії після модифікації або використання в інший ніж це передбачено в цьому посібнику, спосіб. ▪ Температура навколишнього робочого середовища : -20°C / +50°C. Деякі з цих засобів індивідуального захисту були протестовані з масовим обмеженням 40% / 50% вище, ніж стандартні вимоги (при 140 кг / 150 кг), див. маркування продукту. ⇒ АНАЛІЗ РИЗИКІВ: EN361:

Ці виробники призначені для особистого захисту від падін з висоти. Використання цих ЗІЗ обмежують компетентними особами, які пройшли відповідну підготовку або працюють під безпосередньою відповідальністю компетентного начальника, тому неправильне використання буде зведене до мінімуму. Відсутність ризику монтажу догори ногами: 1) Наші пояси двоколірні. (HAR11, HAR12, HAR12GILNO, HAR14, HAR22H, HAR23H, HAR24H, ELARA160) 2) на стропачах є ярлик, який пояснює, як одягнутися. УВАГА! Для прив'язі з вбудованими поясами цей посібник слід читати разом з спеціальним посібником з посиланням на EN 358. ▪ PART 2: RECORD CARD :Періодичний огляд ЗІЗ: 1/Артикул товару 2/Підприємство 3/Назва користувача 4/Номер партії, /серійний № 5/Дата виробництва 6/Дата його використання 7/Дата покупки: 8/Дата перевірки 9/Коментарі 10/Дата наступної перевірки 11/Печатка і підпис 12/Тип Засоби індивідуального захисту (ЗІЗ) 13/Страховальна прив'язь проти падіння 14/Ідентифікаційна картка повинна бути заповнена до першого використання продукції, потім її необхідно поновлювати, вона повинна зберігатися користувачем. Будь-яке використання крім зазначеного в інструкції виключене. 15/Періодичність перевірок повинна відповідати державній регламентації, але в будь-якому разі повинна здійснюватися принаймні одна перевірка на рік. Користувач повинен зберігати необмежений час документацію, що поставляється з кожним продуктом. **ІНСТРУКЦІЇ ЗІ ЗБЕРІГАННЯ/ОЧИЩЕННЯ:** ▪ При транспортуванні і зберіганні: /- Тримати виріб в упаковці /- Тримайте виріб далеко від усіх гострих, абразивних предметів і т.д. ... / Зберігайте пристрій подалі від сонячного світла, тепла, полум'я, гарячого металу, нафти, нафтопродуктів, агресивних хімічних речовин, кислот, барвників, розчинників, гострих країв і структур малого діаметру. Зберігати в сухому і чистому місці в оригінальній упаковці при кімнатній температурі далеко від світла, холоду, тепла і вологи. Ці елементи можуть вплинути на продуктивність страховального пристрою. Зберігати в сухому і чистому місці в оригінальній упаковці при кімнатній температурі далеко від світла, холоду, тепла і вологи. ОБСЛУГОВУВАННЯ ТА ЗБЕРІГАННЯ: Очистити водою з милом, протерти тканиною і повісити в провітрюваному приміщенні для висихання природним шляхом подалі від будь-якого прямого вогню або джерел тепла, навіть для предметів, які змокли під час використання. Не використовуйте відбілювач, агресивні миючі засоби, розчинники, бензин або барвники, ці речовини можуть вплинути на роботу пристрою пристрій. ▪ Металеві деталі протерти тканиною, змоченою у вазеліновій олії. Відбілювач і миючі засоби суворо заборонені. ▪ Чистіть ремінь тільки м'яким мийним засобом. ▪ Після чищення фартух необхідно зберігати в сухому, темному провітрюваному місці. **RU ПОЯС ПРЕДОХРАНИТЕЛЬНЫЙ ЛЯМОЧНЫЙ (соответствует EN361).- HAR12: СТРАХОВОЧНЫЕ РЕМНИ - 2 ТОЧКИ КРЕПЛЕНИЯ HAR22H: СТРАХОВОЧНЫЕ РЕМНИ - 2 ТОЧКИ КРЕПЛЕНИЯ (СПИНА/ГРУДЬ) HAR23H: СТРАХОВОЧНЫЕ РЕМНИ - 3 ТОЧКИ КРЕПЛЕНИЯ HAR24H: СТРАХОВОЧНЫЕ РЕМНИ С ПОЯСОМ - 4 ТОЧКИ КРЕПЛЕНИЯ HAR25HA: СТРАХОВОЧНЫЕ РЕМНИ С ПОЯСОМ - 5 ТОЧЕК КРЕПЛЕНИЯ ELARA160: КОМПЛЕКТ СРЕДСТВ ЗАЩИТЫ ОТ ПАДЕНИЯ С ВЫСОТЫ "КЛАССИЧЕСКИЙ": HAR11 + AN201200CC + 1 СУМКА ДЛЯ КОМПЛЕКТА HAR11: СТРАХОВОЧНЫЕ РЕМНИ - 1 ТОЧКА КРЕПЛЕНИЯ НА СПИНЕ HAR12GILNO: СТРАХОВОЧНЫЕ РЕМНИ С ЖИЛЕТОМ - 2 ТОЧКИ КРЕПЛЕНИЯ HAR14: СТРАХОВОЧНЫЕ РЕМНИ С ПОЯСОМ - 4 ТОЧКИ КРЕПЛЕНИЯ ANATOM HAR32: СТРАХОВОЧНЫЕ РЕМНИ - 2 ТОЧКИ КРЕПЛЕНИЯ EOLIEH HAR35: СТРАХОВОЧНЫЕ РЕМНИ С ПОЯСОМ - 5 ТОЧЕК КРЕПЛЕНИЯ EOLIEH HAR35A: СТРАХОВОЧНАЯ ПРИВЯЗЬ С ПОЯСОМ - АВТОМАТИЧЕСКИЕ ЗАСТЕЖКИ - 5 ТОЧЕК КРЕПЛЕНИЯ HAR44EL: СТРАХОВОЧНЫЕ РЕМНИ С ПОЯСОМ - 4 ТОЧКИ КРЕПЛЕНИЯ - ДИЭЛЕКТРИКОМ**

Інструкції по применению: Настоящая инструкция по эксплуатации должна быть переведена (согласно действующему законодательству) дилером на язык страны, в которой данное оборудование будет использоваться. Пользователь данного СИЗ должен внимательно прочитать и понять настоящую инструкцию. Методы испытаний, описываемые в стандартах, могут не отражать реальные рабочие условия. Поэтому каждая рабочая ситуация должна быть исследована, а каждый пользователь должен в совершенстве владеть техникой использования и знать пределы возможностей различных СИЗ. К использованию данного СИЗ допускаются исключительно компетентные лица, прошедшие соответствующую подготовку или работающие под непосредственным контролем и ответственностью компетентного начальника. Безопасность пользователя зависит от постоянной эффективности и прочности СИЗ, а также от четкого усвоения инструкций, излагаемых в данном руководстве по эксплуатации. Пользователь несёт личную ответственность за любое применение СИЗ, которое не соответствует предписаниям настоящего руководства по эксплуатации, и несоблюдение правил техники безопасности в отношении эксплуатации СИЗ, которые также рассматриваются в данном руководстве. К использованию настоящего СИЗ допускаются только люди с хорошим здоровьем. В ряде случаев состояние здоровья человека может не позволять ему использовать данный СИЗ (т.е., применение СИЗ может привести к тяжёлым последствиям). Если у вас возникли сомнения по этому поводу, проконсультируйтесь у врача. Необходимо строго следовать указаниям по применению, контролю рабочего состояния, уходу и хранению СИЗ. ■Если пользователь находится в зоне риска падения, данный продукт не может использоваться один. Он является неотъемлемой частью системы защиты от падения (EN363), предназначенной для сведения к минимуму риска получения телесных повреждений при падении. ■Перед каждым использованием необходимо обращаться к инструкциям по применению каждого составляющего элемента системы. В таких случаях необходимо следовать инструкциям, изложенным в соответствующем руководстве по эксплуатации. Документация, поставляемая вместе с каждым изделием, должна сохраняться пользователем неограниченно долго. Лямочный предохранительный пояс (EN361) является единственным устройством удержания тела, которое может использоваться в страховочной системе. Крепление со страховочной системой осуществляется посредством соединительных элементов (EN362). Лямочный предохранительный пояс может иметь: 1 точку закрепления для соединения со страховочным устройством (страховочным канатом): со стороны спины, / 2 точки закрепления для соединения со страховочным устройством (страховочным канатом): со стороны спины + со стороны груди, / Различные типы нагрудных лямок PB, MB, MFB.: см. схемы ⑨ ⑩ ⑪, / Только данные точки пригодны для крепления

страховочного устройства (амортизатор (EN355), страховочное устройство втягивающего типа (EN360), мобильная страховочная система (EN353-1 / EN353-2)) согласно стандарту EN363. Лямочный предохранительный пояс может снабжаться соединительными элементами (EN362), удерживающим поясом (EN358), стропом (EN354), амортизатором (абсорбером энергии) (EN355). В таких случаях необходимо следовать инструкциям, изложенным в соответствующем руководстве по эксплуатации. / В случае опасности падения данную систему необходимо дополнить устройством удержания от попадания в зону падения или средствами коллективной или индивидуальной защиты от падения с высоты (EN363). ■ УСТАНОВКА И/ИЛИ РЕГУЛИРОВКА: Каждого работающего на высоте рекомендуется снабжать лямочным предохранительным поясом. Данным СИЗ может пользоваться только один человек. Во время работы необходимо следить за тем, чтобы ремни не скручивались. Прежде чем надеть СИЗ, необходимо расстегнуть (или открыть) регулировочные пряжки. Порядок застёгивания и растёгивания различных типов пряжек: РЕГУЛИРОВКА : см. схемы. ①②③④ Разверните лямочный предохранительный пояс, чтобы его правильно надеть. Расположите страховочную привязь перед собой - наплечные лямки сверху, набедренные лямки снизу. Наденьте страховочную привязь через спину. Надевать предохранительный лямочный пояс как жилет, хорошо уложить его на плечах. Застегните нагрудный баварский ремень. см. схемы. ⑨⑩⑪ Скрепите вместе и отрегулируйте оба конца каждой набедренной лямки с помощью пряжек. ■ УСТАНОВКА И/ИЛИ РЕГУЛИРОВКА: УСТАНОВКА : Лямочный предохранительный пояс необходимо отрегулировать по размеру пользователя: отрегулируйте ремни, протягивая их сквозь пряжки и предназначенные для этого проходы, так, чтобы установить на место седельный ремень, и, чтобы спинная пластинка находилась между лопаток; отрегулируйте регулировочные пряжки. Лямочный предохранительный пояс должен плотно застёгиваться на теле, не болтаться и не затруднять движения пользователя. Такая регулировка должна производиться один раз и до выхода пользователя в зону с риском падения. Анкерная точка лямочного предохранительного пояса должна находиться на уровне выше пользователя: 12 кН (EN795). Лямочный предохранительный пояс должен подсоединяться к страховочной системе в точке закрепления со стороны спины или груди, где стоит буква А. Точка закрепления со стороны груди может быть 2 типов: тип А/2 (2 пряжки для соединения с соединительным элементом) ИЛИ тип А (2 независимые точки закрепления). ТОЧКИ КРЕПЛЕНИЯ: (см. маркировочный ярлык изделия) Лямочный предохранительный пояс может иметь: А-EN361 : *1 точкой крепления на спине, предназначенной для подсоединения к страховочной системе. Крепление на спине представляет собой стальное D-образное кольцо. *1 точкой крепления на груди, предназначенной для подсоединения к страховочной системе. Крепление на груди представляет собой две пряжки на ремне, которые соединяются вместе соединительным устройством. (HAR12, HAR12GILNO, HAR14, HAR22H, HAR24H, HAR32, HAR42EL, HAR44EL только) Только данные точки пригодны для крепления страховочного устройства (амортизатор (EN355), страховочное устройство втягивающего типа (EN360), мобильная страховочная система (EN353-1 / EN353-2)) согласно стандарту EN363. Во время использования ни одна из деталей устройства не должна входить в контакт со следующими элементами: режущие предметы, острые края и конструкции малого диаметра, масла, агрессивные химические продукты, огонь, горячий металл, любые типы проводников ... Во время использования необходимо регулярно проверять элементы крепежа и регулировки. В целях безопасности и перед каждым использованием необходимо проверять следующее: чтобы соединительные элементы (EN362) были застёгнуты и заблокированы / чтобы соблюдались правила эксплуатации, изложенные относительно каждого из элементов / чтобы обстановка на рабочем месте ограничивала риск падения, высоту падения и маятниковые движения в случае падения. / чтобы безопасная высота была достаточной (свободное пространство под ногами пользователя) и никакие предметы не затрудняли нормальное функционирование страховочной системы. Безопасная высота остановки Н + дополнительное безопасное расстояние 1 м. Расстояние Н измеряется от начального положения под ногами до конечного положения (равновесие пользователя после остановки падения). (см. таблицу): Предусмотреть безопасное расстояние относительно земли и линий электропередач или зон с опасностью поражения электрическим током. ■ Характеристика изделия (см. справочную таблицу) : -Материалы: (PART 4). Примечания: ELARA160 Особое примечание относительно лямочных предохранительных поясов, снабжённых в точке закрепления со стороны спинной части тела человека несъёмным амортизатором со стропом. Лямочный предохранительный пояс, снабжённый в точке закрепления со стороны спинной части тела человека несъёмным амортизатором (абсорбером энергии) со стропом (EN355), готов к эксплуатации в качестве системы остановки падения. Это снаряжение не следует дополнять ни амортизатором, ни стропом. См. руководство по эксплуатации соответствующего амортизатора (EN355) и, в частности, инструкции относительно безопасной высоты. ELARA160: Примечания: ELARA160 Особое примечание относительно лямочных предохранительных поясов, снабжённых в точке закрепления со стороны спинной части тела человека несъёмным амортизатором со стропом. Лямочный предохранительный пояс, снабжённый в точке закрепления со стороны спинной части тела человека несъёмным амортизатором (абсорбером энергии) со стропом (EN355), готов к эксплуатации в качестве системы остановки падения. Это снаряжение не следует дополнять ни амортизатором, ни стропом. См. руководство по эксплуатации соответствующего амортизатора (EN355) и, в частности, инструкции относительно безопасной высоты. **Ограничения в применении:** • Перед любой работой, когда используется СИЗ, необходимо установить на видном месте план эвакуации, чтобы быть готовым к любой внештатной ситуации, которая может возникнуть во время работы. ■ СРОК СЛУЖБЫ : Изделия текстильные или содержащие текстильные элементы (пояса, лямочные предохранительные пояса, амортизаторы и т.д.) : максимальный срок службы 10 лет при хранении (от даты изготовления), 7 лет после первого применения. Срок службы приводится ориентировочно. Он может значительно варьироваться в силу действия следующих факторов: - Несоблюдение инструкций производителя в отношении транспортировки, хранения и эксплуатации /- Агрессивная рабочая среда: морской воздух, химикаты, экстремальные температуры, режущие предметы и т.п. /- Особо интенсивное использование /- Сильные удары и нагрузки /- Незнание прошлого продукта. Внимание: повреждения, вызываемые этими факторами, могут быть невидимыми для невооружённого глаза. Внимание: при некоторых экстремальных условиях срок службы может сократиться до нескольких дней. В случае сомнения или, если устройство было использовано для остановки падения, его необходимо немедленно снять с эксплуатации и отправить обратно производителю или иному компетентному лицу, уполномоченному производителем. В случае сомнений продукт необходимо отправить на: - ревизию /- или уничтожение. Для определения срока службы необходимо периодически контролировать (минимум один раз в год) состояние продукта. ⇨ ИНФОРМАЦИОННО-ОПЕРАТИВНО-СЕРВИСНОМ ЦЕНТРЕ, КОТОРЫЙ ДОЛЖЕН ЕЖЕГОДНО ПРОИЗВОДИТЬ КОНТРОЛЬНЫЙ ОСМОТР, МОЖНО НАЙТИ НА САЙТЕ WWW.DELTAPLUS.EU. Любые модификации или ремонт СИЗ запрещается производить без предварительного согласия производителя, а также без использования его (производителя) методов работы. СИЗ можно использовать только в тех областях, которые указаны в руководстве по эксплуатации. Производитель не несёт ответственности за любой несчастный случай, прямо или косвенно связанный с модификацией продукта, использованием его не по назначению или при несоблюдении инструкций, изложенных в данном руководстве. Данное СИЗ нельзя использовать вне пределов его возможностей. Чтобы обеспечить идеальное функционирование СИЗ, и, как результат, безопасность пользователя, необходимо систематически контролировать его (СИЗ) состояние: * 1/ визуальный контроль следующих элементов: Состояние ремня или троса: не должно быть рваных нитей, надрезов (даже очень малых), видимых повреждений швов, ожогов и необычных сужений. / Состояние швов и креплений: не должно быть видимых повреждений. / Состояние металлических деталей: не должно быть следов износа, деформации, ни коррозии, ни окисления. / Общее состояние: необходимо исследовать устройство на предмет возможных повреждений, вызываемых действием ультрафиолетовых лучей и других климатических явлений / Корректное функционирование и фиксация соединительных элементов. / На корректность работы страховочного устройства значительное воздействие могут оказать следующие факторы: влага, снег, лёд, грязь, шлам, краска, масла, клей, коррозия, износ ремня или каната и т.п. * 2/ в следующих случаях: до и во время использования / в случае сомнений / при контакте с химическими, горючими продуктами или растворителями, которые могут повлиять на функционирование. / если устройство подвергалось нагрузкам при предыдущем падении пользователя. / как минимум каждые 12 месяцев производителем или уполномоченной им компетентной организацией. ⇨ ПЕРИОДИЧЕСКИЙ ОСМОТР СИЗ: Производитель или уполномоченная им компетентная

организация должны производить осмотр как минимум каждые 12 месяцев. Такой контроль необходим для поддержания эффективности СИЗ и, как результат, повышения безопасности пользователя. Чтобы после такой проверки СИЗ можно было снова использовать, требуется составить соответствующий документ. Этот документ утверждает, что безопасность пользователя напрямую зависит от поддержания эффективности и прочности оборудования. При необходимости замените СИЗ. В соответствии с европейскими стандартами перед первым использованием продукта пользователь должен заполнять идентификационную карточку, в дальнейшем обновлять фиксируемые в ней данные и хранить вместе с продуктом. Необходимо периодически проверять удобочитаемость маркировки продукта. ■ **ПРЕДОСТЕРЕЖЕНИЯ:** Безопасность пользователя зависит от постоянной эффективности и прочности СИЗ, а также от четкого усвоения инструкций, излагаемых в данном руководстве по эксплуатации. Любая статическая или динамическая перегрузка может привести к повреждению СИЗ. Масса пользователя, включая вес его одежды и снаряжения, не должна превышать максимально допустимую массу, на которую рассчитано страховочное устройство. EN358 : 150Kg. Опасно создавать собственную страховочную систему, поскольку действие одной функции защиты может препятствовать работе другой функции защиты. Любые модификации или ремонт СИЗ запрещается производить без предварительного письменного согласия производителя, а также без использования его (производителя) методов работы. СИЗ можно использовать только в тех областях, которые рассматриваются в руководстве по эксплуатации, и в тех пределах, на которые оно рассчитано. Производитель не несет ответственности за любой несчастный случай, прямо или косвенно связанный с модификацией продукта, использованием его не по назначению или при несоблюдении инструкций, изложенных в данном руководстве. ■ Температура окружающей рабочей среды : -20°C / +50°C. Некоторые СИЗ проходят испытания с приложением нагрузки, превышающей предусмотренную стандартами максимально допустимую нагрузку на 40 % / 50 % (при 140 кг / 150 кг), см. маркировку изделия. ⇨ **АНАЛИЗ РИСКОВ:** EN361: Настоящая продукция предназначена для индивидуальной защиты от падения с высоты. К использованию данных СИЗ допускаются только компетентные лица, прошедшие соответствующую подготовку или работающие под непосредственным наблюдением старшего компетентного сотрудника, который несет за них ответственность. Таким образом, некорректное использование сводится к минимуму. Установка в некорректном направлении полностью исключается, т.к.: 1) Лямки окрашены в два цвета. (HAR11, HAR12, HAR12GILNO, HAR14, HAR22H, HAR23H, HAR24H, HAR25HA, ELARA160) 2) страховочная привязь снабжена ярлыком с пояснениями, как надевать ремни. **ВНИМАНИЕ!** Для страховочных привязей со встроенным поясом необходимо прочитать данное руководство вместе со специальным руководством со ссылкой на стандарт EN 358. ■ **PART 2: RECORD CARD : ПЕРИОДИЧЕСКИЙ ОСМОТР СИЗ:** 1/Код изделия 2/Компания 3/Имя пользователя 4/номер партии,/№ серии 5/Дата использования 6/Дата 1-го использования 7/Дата покупки 8/Дата проверки 9/комментарии 10/дата следующей проверки 11/печатать и подписать 12/Тип Средства индивидуальной защиты 13/СТРАХОВОЧНАЯ ПРИВЯЗЬ 14/Пользователь должен заполнить учетную карточку перед первым использованием изделия, а затем хранить ее и регулярно обновлять данные. Изделие должно строго использоваться в соответствии с инструкцией по эксплуатации. 15/Периодичность контроля функциональных характеристик определяется в соответствии с национальными нормами. В любом случае проверку необходимо производить как минимум один раз в год. Документация, поставляемая вместе с каждым изделием, должна сохраняться пользователем неограниченно долго. **Хранению/Чистке:** ■ Во время транспортировки и хранения: /- продукт должен оставаться в своей оригинальной упаковке /- продукт должен храниться подальше от режущих предметов, абразивных материалов и т.п. / продукт необходимо хранить вне доступа: солнечных лучей, тепла, огня, горячего металла, масел, углеводородов, агрессивных химических продуктов, кислот, красителей, растворителей, острых кромок и конструкций малого диаметра. Хранение осуществляется в сухом и чистом месте в оригинальной упаковке при комнатной температуре вне доступа света, холода, тепла и влаги. Данные элементы могут негативно повлиять на эксплуатационные характеристики страховочного устройства. Хранение осуществляется в сухом и чистом месте в оригинальной упаковке при комнатной температуре вне доступа света, холода, тепла и влаги. **ОБСЛУЖИВАНИЕ, УХОД И ХРАНЕНИЕ:** Для чистки используют воду с мылом. После чистки изделие необходимо протереть ветошью и повесить сушиться в проветриваемом помещении вдали от открытого огня или источников тепла. То же самое касается элементов, подвергшихся во время использования воздействию влаги. Не допускается использование жавелевой воды, агрессивных моющих средств, растворителей, бензина или красителей, веществ, которые могут отрицательно воздействовать на рабочие характеристики устройства. ■ Металлические детали (для сушки) протирают ветошью, пропитанной вазелиновым маслом. Категорически запрещается использовать жавелевую воду и моющие средства. ■ Чистку ремня можно производить только с использованием мягкого моющего средства. ■ После чистки фартук необходимо хранить в сухом, проветриваемом месте, вне доступа света. **TR PARAŞÜT TİPİ EMNİYET KEMERİ (EN361 uyumludur).** - **HAR12:** DÜŞME ÖNLEYİCİ EMNİYET KEMERİ - 2 ANKRAJ NOKTALI (ÖN/ARKA) **HAR22H:** DÜŞME ÖNLEYİCİ EMNİYET KEMERİ - 2 ANKRAJ NOKTALI (ÖN/ARKA) **HAR23H:** DÜŞME ÖNLEYİCİ EMNİYET KEMERİ - 3 BAĞLANTI NOKTALI **HAR24H:** KAYIŞLI DÜŞME ÖNLEYİCİ EMNİYET KEMERİ - 4 ANKRAJ NOKTALI **HAR25HA:** KAYIŞLI DÜŞME ÖNLEYİCİ EMNİYET KEMERİ - 5 ANKRAJ NOKTALI **ELARA160:** "CLASSIC" DÜŞME ÖNLEYİCİ SET: HAR 11+AN201200CC+ 1 SAKLAMA ÇANTASI **HAR11:** SIRTAN TEK ANKRAJ NOKTALI DÜŞME ÖNLEYİCİ EMNİYET KEMERİ **HAR12GILNO:** YELEKLİ DÜŞME ÖNLEYİCİ EMNİYET KEMERİ - 2 ANKRAJ NOKTALI (ÖN/ARKA) **HAR14:** KAYIŞLI DÜŞME ÖNLEYİCİ EMNİYET KEMERİ - 4 ANKRAJ NOKTALI **ANATOM HAR32:** DÜŞME ÖNLEYİCİ EMNİYET KEMERİ - 2 ANKRAJ NOKTASI (ÖN/ARKA) **EOLIN HAR35:** KAYIŞLI DÜŞME ÖNLEYİCİ EMNİYET KEMERİ - 5 ANKRAJ NOKTALI **EOLIN HAR35A:** KAYIŞLI DÜŞME ÖNLEYİCİ EMNİYET KEMERİ - OTOMATİK TOKALAR - 5 BAĞLANTI NOKTASI **HAR44EL:** KAYIŞLI DÜŞME ÖNLEYİCİ EMNİYET KEMERİ - 4 ANKRAJ NOKTASI - YALITKAN

Kullanım şartları: Bu kılavuz (yürürlükte bulunan düzenlemeye göre) satıcı tarafından donanımın kullanıldığı ülkenin diline çevrilmiştir. Bu kılavuz koruyucu donanımlar kullanılmadan önce kullanıcı tarafından okunmuş ve anlaşılmalı olmalıdır. Normlarda yer alan test yöntemleri gerçek kullanım koşullarını yansıtmamaktadır. Bu nedenle bu farklı sistemlerinin sınırlarının bilinmesi için her kullanıcının farklı tekniklerle kusursuz eğitim görmüş olması ve her iş durumu üzerinde çalışılması önemlidir. Bu koruyucu donanım uygun eğitim almış, konusunda uzman kişiler veya bir üst görevlinin doğrudan sorumluluğu altında çalışan kişiler tarafından kullanılabilir. Kullanıcının emniyeti koruyucu donanımın somut etkisine, direncine ve bu kullanım kitapçığının talimatlarının iyi anlaşılması olmasına bağlıdır. Kullanıcı bu koruyucu donanımın bu kullanım kitapçığında verilen bilgilere uygun olmayan şekilde ve bu kullanım kitapçığında belirtilen koruyucu donanımlara ilişkin güvenlik tedbirlerine uyulmadan kullanılmamasından bizzat sorumludur. KKD kullanımı, sağlık durumu iyi olan kişilerle kısıtlanmıştır. Bazı tıbbi koşullar kullanıcının güvenliğini etkileyebilir. Şüphelenmeniz durumunda bir hekime başvurun. Kullanım, doğrulama, bakım ve saklama talimatlarına kesinlikle uyun. ■ Kullanıcı düşme riski arz eden alan içinde bulunuyorsa, bu ürün tek başına kullanılamaz; bedensel yaralanma risklerinin minimum seviyede tutulması fonksiyonuna sahip, global düşme önleyici sistemin (EN363) parçası durumunu alır. ■ Herhangi bir kullanımdan önce, sistemin her bir bileşeninin kullanımına yönelik tavsiyelere bakın. Bu durumlarda, her sistemin kendisine özel kullanım kitapçığında verilen talimatları uyun. Her bir ürünle birlikte sunulan belgeler kullanıcı tarafından sürekli olarak saklanmalıdır. Paraşüt tipi emniyet kemeri (EN361) bir düşme frenleme sisteminde kullanılmasına izin verilen tek beden kavrama sistemidir. Kancalar yardımıyla (EN362) ani düşme önleyici sisteme bağlanmalıdır. Paraşüt tipi emniyet kemeri aşağıdakilerle donatılmıştır: 1 adet ani düşme önleme asma noktası: Sirt kısmında / 2 adet ani düşme önleme asma noktası: Sirt kısmında + göğüs kısmında / Farklı Baviera tipleri PB, MB, MFB; Bkz. şema 9 10 11, / Bu bağlantı noktaları EN 363 uyarınca bir düşme önleme cihazı (enerji sönmüleyici EN355), otomatik geri sarımlı düşme önleyici (EN360), mobil düşme önleyici sistemi (EN353-1 / EN353-2) takılabilecek yegane noktalar. Paraşüt tipi emniyet kemeri kancalar (EN362), bir çalışma pozisyonu koruma kemeri (EN358), bir şok absorbarlı (EN355) ani düşme önleme halatı (EN354) ile donatılabilir. Bu durumda kendisine ait kullanım kılavuzundaki talimatlara uyun. / Düşme tehlikesi bulunduğu anda, bu sistemin bir tutucu sistem ve toplu veya bireysel tipte bir yüksekten düşme önleyici sistemi tamamlanması gereklidir (EN363). ■ **KULLANIMA AÇMA VE/VEYA AYARLAR:** Her kullanıcıya bir paraşüt tipi kemer atanması tavsiye edilir. Bu bireysel korunma donanımı aynı anda ancak bir kişi tarafından kullanılabilir. Tüm operasyonlar sırasında kayışların dolanmalarına dikkat edin. Donanımı takmadan önce ayar tokalarının gevşetilmesi ya da açılması gereklidir. Farklı tipte tokaların kapanması ve açılması: **AYARLAMA:** Şemalara bakın. ①②③④ Doğru yöne getirmek için paraşüt tipi kemeri açın. Askı kayışlarını

üste, bacak kayışlarını alta yerleştirerek, emniyet kemerini önden gösterin. Emniyet kemerini sırta geçirin. Kemer, omuzlara doğru güvenli bir şekilde çekerek, bir ceket gibi kuşanın. Bavera göğüs kayışını kapatın. Şemalara bakın. ⑨⑩⑪ Tokaları tutturarak her bir kalça kayışının iki parçasını takın ve ayarlayın. ■KULLANIMA AÇMA VE/VEYA AYARLAR: AYARLAMA LAR: Bir paraşüt tipi kemer kullanıcının bedenine göre ayarlanmalıdır: Kayışları tokalar ve bu amaca yönelik olarak tasarlanmış geçişler içinde kaydırarak ayarlayın. Böylece kalça altındaki kayışın yerine oturmasını, sırt levhasının kürek kemikleri üzerine gelmesini sağlayın, ayar tokalarını ayarlayın. Paraşüt tipi kemer bedene obaldığından yakın, çok fazla sıkılmadan, kullanıcının hareketlerine engel olmayacak şekilde ayarlanmalıdır. Bu ayarların yalnızca bir defa ve kullanıcının düşme riski bulunan alanda bulunmasından önce gerçekleştirilmesi gerekir. Paraşüt tipi kemerin kancalama noktası kullanıcının üzerinde olmalıdır (minimum direnç: 12 kN (EN795)). Paraşüt tipi emniyet kemeri A harfi ile gösterilen ön ve arka asma noktası ile ani düşme önleyici sistem bağlanmalıdır. Ön asma noktası 2 tipte olabilir: A/2 tipi (bir kanca ile bağlanacak 2 yoka) VEYA A tipi (2 bağımsız asma noktası). ASKI NOKTALARI : (ürün üzerindeki işaret etiketine bakın) Paraşüt tipi emniyet kemeri aşağıdakilerle donatılmıştır: A-EN361 : •Sırtta bir düşme önleme sistemine bağlanabilir 1 bağlantı noktası. Sırt askısı bir çelik yüksükten meydana gelir. •Göğüste bir düşme önleme sistemine bağlanabilir 1 bağlantı noktası. Strenal askısı bir soketle birbirine bağlanması gereken iki kolon tokasından meydana gelir. (HAR12, HAR12GILNO, HAR14, HAR22H, HAR24H, HAR32, HAR42EL, HAR44EL sadece) Bu bağlantı noktaları EN 363 uyarınca bir düşme önleme cihazı (enerji sönmüleyici EN355), otomatik geri sarımlı düşme önleyici (EN360), mobil düşme önleyici sistemi (EN353-1 / EN353-2) takılabilecek yegane noktalarıdır. Kullanım sırasında, sistemin tamamının şunlarla temas etmemesi gerekir: Keskin elemanlar, sivri köşeler, düşük çaplı yapılar, yağlar, şiddetli kimyasallar, alevler, sıcak metaller, her türlü elektrik sistemleri... Kullanım sırasında, tokalama ve ayar ve/veya tespit elemanlarını düzenli olarak kontrol edin. Güvenlik nedeniyle ve her kullanım öncesinde kontrol edin: Kancaların (EN362) kapalı ve kilittli olduklarını / Sistemin her elemanı için tanımlanan kullanım talimatlarına uyulduğunu / Çalışma durumunun genel yapısının düşme tehlikelerini, düşme yüksekliğini ve düşme halinde yalpalanmaları indirgediğini. / Düşme yüksekliğinin yeterli olduğunu (kullanıcının ayakları altındaki serbest alan) ve düşme frenleme sisteminin normal işleyişinin herhangi bir nesne tarafından engellenmediğini. Düşme yüksekliği bir durma mesafesi + 1 metre ek emniyet mesafesine karşılık gelen H mesafesidir. H mesafesi ayakların altından nihai pozisyona dek olan arada ölçüdür (düşmeyi takiben kullanıcının dengesini bulması). (tabloya bakınız): Zeminden ve elektrik hatlarından veya elektrik tehlikesine sahip alanlardan güvenli bir mesafede durun. ■ Özellikler (referanslar tablosuna bakın) : -Malzemeler: (PART 4). Açıklamalar: ELARA160 Asma noktasında, halatlı hareketsiz şok absorbarı donatılmış paraşüt tipi kemerler için özel not. Sırt asma noktasında halatlı (EN355) bir hareketsiz şok absorbarı ile donatılmış paraşüt tipi kemer düşme frenleyici sistem olarak kullanım için hazır olarak teslim edilir. Donanım şok absorbarı veya halat eklemeyin. Şok absorbarının (EN355) kendisine ait kullanım kılavuzunu ve bilhassa da yüksekliğe ilişkin talimatları inceleyin. ELARA160: Açıklamalar: ELARA160 Asma noktasında, halatlı hareketsiz şok absorbarı donatılmış paraşüt tipi kemerler için özel not. Sırt asma noktasında halatlı (EN355) bir hareketsiz şok absorbarı ile donatılmış paraşüt tipi kemer düşme frenleyici sistem olarak kullanım için hazır olarak teslim edilir. Donanım şok absorbarı veya halat eklemeyin. Şok absorbarının (EN355) kendisine ait kullanım kılavuzunu ve bilhassa da yüksekliğe ilişkin talimatları inceleyin. **Kullanım sınırları:** • Herhangi bir operasyondan önce, operasyon sırasında meydana gelebilecek her türlü acil durumla başa çıkabilmek amacıyla, bir bireysel korunma donanımını ve kurtarma planını kullanımında sunun. ■ ÖMÜR : Tekstil ürünler veya tekstil içeren ürünler (paraşüt tipi emniyet kemerleri, şok adsorberleri vb.): depoda maksimum 10 yıl (imalat tarihinden itibaren). / İlk kullanımdan itibaren 7 yıl. Verilen kullanım ömrü bilgi amaçlıdır. Kullanım ömrü aşağıdaki faktörlere göre farklılık gösterir: - İmalatçının nakliye, depolama ve kullanıma yönelik talimatlarına uyulmaması /- "Zorlu" çalışma ortamı: Deniz ortamı, kimyasallar, uç sıcaklıklar, keskin köşeler /- Yoğun kullanım /- Önemli darbe ve zorlamalar /- Ürünün geçmişinin bilinmemesi. Dikkat: Bu faktörler çıplak gözle görülemeyen hasarlara neden olabilirler. Dikkat: Bazı uç koşullar kullanım ömrünün birkaç gün kısalmasına neden olabilir. İkilemede kaldığınızda ya da cihaz bir düşmeyi durdurmak için kullanılıyorsa hemen kullanımdan çıkarılmalıdır ve üreticiye ya da üretici tarafından atanmış yetkin kişiye iade edilmelidir. Tereddüde düşmeniz durumunda, aşağıdakileri gerçekleştirmek üzere ürünü sistematik olarak kullanım dışına alın: - Revizyon /- İmha. Kullanım ömrü ürünün durumu hakkında bir değerlendirme yapılması açısından periyodik kontrolün yerine geçmez (minimum yılda bir). ⇨YILLIK REVİZYON MERKEZİNİZİ ÖĞRENMEK İÇİN, WWW.DELTAPLUS.EU ADRESİNİ İNCELEYİN. Bireysel korunma donanımında yapılacak her türlü değişiklik, ekleme veya onarım müdahalesi için önceden imalatçının izninin ve uygulama talimatlarının alınması gerekir. Yukarıdaki talimatlar kapsamında belirlenen kullanım amacı dışında bir amaçla kullanmayın. İmalatçı ürünün bu kılavuzda öngörülen amaçlar dışında bir amaçla kullanılması veya değiştirilmesine bağlı olarak dolaylı veya doğrudan meydana gelebilecek kazalardan sorumlu tutulamaz. Bu donanımı kapasitesi üzerinde kullanmayın. Ürünün düzgün işleyişine ve dolayısıyla kullanıcının emniyetinin sağlandığından emin olunması için, ürünün düzenli olarak kontrol edilmesi gerekir: • 1/ Aşağıdaki hususların görsel kontrolünü gerçekleştirin: Kayışın veya kordonun durumu: İplik çıkması yok, kesik yok, dikişlerde görünür bir bozulma yok, yanık yok, normal olmayan bir inceleme yok. / Dikişlerin ve sabitleme sistemlerinin durumu: Görünür hasar yok. / Metal kısımların durumu: Aşınma yok, deformasyon yok, korozyon veya paslanma yok. / Genel durum: Ultraviyole ışınlarına ve diğer hava koşullarına bağlı herhangi bir bozulma veya hasar bulunmadığını kontrol edin / Kancaların doğru olarak kilittlenmesi ve çalışması. / Rutubet, kar, çamur, kir, boya, yağ, yapıştırıcı, korozyon, kayışın veya kablounun aşınması gibi özel koşullar, düşme frenleme sisteminin işleyişini ciddi şekilde etkileyebilir. • 2/ Aşağıdaki durumlarda: Kullanım öncesinde ve kullanım sırasında / Tereddüt halinde / İşleyiş olumsuz yönde etkileyecek şekilde kimyasallarla, çözücü veya yanıcı özellikteki maddelerle temas halinde. / Önceki bir düşme sırasında zorlamaya maruz kalmışsa. / İmalatçı veya imalatçı tarafından görevlendirilmiş, konusunda uzman bir kuruluş tarafından en az her on iki ayda bir. ⇨ BİREYSEL KORUNMA DONANIMININ PERİYODİK KONTROLÜ: En az her on iki ayda bir imalatçı veya imalatçı tarafından görevlendirilmiş, konusunda uzman bir kuruluş tarafından sistemin muayene edilmesi gerekir. Oldukça önemli olan bu inceleme bireysel korunma donanımının durumunun ve dolayısıyla kullanıcının emniyetinin kontrol edilmesini sağlar. Bireysel korunma donanımının yeniden kullanılabilmesi için, bu kontrol sırasında yeniden kullanıma izin veren yazılı bir iznin elde edilmesi gerekir. Bu belgede kullanıcının emniyetinin donanımın direncine, etkisine ve durumuna bağlı olarak belirtilecektir. Bireysel korunma donanımını gerekirse değiştirin. Bireysel korunma donanımını gerekirse değiştirin. Avrupa düzenlemesine uygun olarak, ürün fişinin ürünün her kullanımından önce doldurulması, güncellenmesi ve ürüne, kullanıcı kılavuzu ile birlikte muhafaza edilmesi gerekir. Ürünün etiket bilgisinin okunabilirliği periyodik olarak kontrol edilmelidir. ■ UYARILAR: Kullanıcının emniyeti korunma donanımının somut etkisine, direncine ve bu kullanım kitapçığının talimatlarının iyi anlaşılması olmasına bağlıdır. Herhangi bir statik veya dinamik aşırı yüklenme bireysel korunma donanımına zarar verebilir. Kullanıcının kıyafetleriyle ve donanımla birlikte ağırlığı ani düşme önleyici sistem üzerinde gösterilen maksimum ağırlığı geçmemelidir. EN358 : 150KG. Her bir güvenlik işlevi diğer bir işlevi engelleyebileceği için kendi kişisel düşme önleyici sisteminizi yapmanız tehlikelidir. Bireysel korunma donanımında yapılacak her türlü değişiklik, ekleme veya onarım müdahalesi için önceden imalatçının izninin ve uygulama talimatlarının alınması gerekir. Kullanım kitapçığında belirlenen kullanım amacı dışında bir amaç ve kapasitesi üzerinde kullanmayın. İmalatçı ürünün bu kılavuzda öngörülen amaçlar dışında bir amaçla kullanılması veya değiştirilmesine bağlı olarak dolaylı veya doğrudan meydana gelebilecek kazalardan sorumlu tutulamaz. • Çalışma ortamı sıcaklığı : - 20°C / +50°C. Bu kişisel koruyucu ekipmanların bazıları standart gereksinimlerden (140 kg / 150 kg) %40 / %50 daha fazla kütle zorlamasına göre test edilmiştir. ⇨ RİSK ANALİZİ: EN361: Bu ürünler, yüksekte düşmeye karşı kişisel koruma amaçlı tasarlanmıştır. Bu KKD ürünleri, uygun eğitimi almış ehil kişiler ya da ehil bir denetçinin sorumluluğu altında çalışan kişiler tarafından kullanılmalıdır. Bu sayede yanlış kullanımlar en aza indirilmiştir. Şu sebeplerden dolayı ters montaj yapıldığında herhangi bir risk oluşmaz: 1) Kayışlarımız iki renklidir. (HAR11, HAR12, HAR12GILNO, HAR14, HAR22H, HAR23H, HAR24H, HAR25HA, ELARA160) 2) Emniyet kemeri üzerinde nasıl giyileceğini açıklayan bir etiket bulunur. UYARI! Entegre kemere sahip emniyet kemerleri için mevcut kullanıcı kılavuzu, EN358 standardı referansına sahip kullanıcı kılavuzu ile birlikte okunmalıdır. • PART 2: RECORD CARD :BİREYSEL KORUNMA DONANIMININ PERİYODİK KONTROLÜ: 1/Ürün referansı 2/Şirket 3/Kullanıcı adı 4/Parti numarası./Seri N° 5/Üretim tarihi 6/İlk kullanım tarihi 7/Satın alma tarihi 8/Aprikojuma veids 9/Yorumlar 10/Bir sonraki kontrol tarihi 11/Kaşe ve imza 12/Tip Kişisel koruyucu ekipmanlar 13/TAM VÜCUT EMNİYET KEMERİ 14/Kimlik fişinin ürünün ilk kullanımından önce kullanıcı tarafından doldurulması, daha sonra güncellenmesi ve muhafaza edilmesi gerekmektedir. Ürün, kılavuz içinde belirtilen kullanımlar dışında kullanılmamalıdır. 15/Kontrol aralıklarının, yerel düzenlemelere uygun olması gerekmektedir. Her halükarda, yılda en az bir kontrol

gerçekleştirilmelidir. Her bir ürünle birlikte sunulan belgeler kullanıcı tarafından sürekli olarak saklanmalıdır. **Saklama/Temizleme koşulları:** ▪ Nakliye ve depolama sırasında: /- Ürünü ambalajında muhafaza edin /- Her türlü kesici ve aşındırıcı vb. nesnelere uzak tutun... / Ürünü güneş ışınlarından, sıcaklıktan, alevlerden, sıcak metalde, yağlardan, petrol ürünlerinden, agresif özellikli kimyasal ürünlerden, asitlerden, renklendiricilerden, çözücü özellikteki maddelerden, keskin köşelerden, düşük çaplı yapılardan uzak tutun. Kuru ve temiz, ışıktan ve dondan, rutubetten, sıcaktan ve soğuktan muhafazalı bir ortamda, orijinal ambalajında muhafaza edin. Bu parçalar düşme durdurma donanımının performansını etkileyebilir. Kuru ve temiz, ışıktan ve dondan, rutubetten, sıcaktan ve soğuktan muhafazalı bir ortamda, orijinal ambalajında muhafaza edin. **BAKIM VE DEPOLAMA:** Su ve sabunla temizleyin, bir bezle silin ve doğal yolla, herhangi bir alev veya sıcaklık kaynağından uzakta kuruması için açık havada asın. Aynı durumun kullanım sırasında rutubete maruz kalan ürünler için de geçerlidir. Çamaşır suyu, aşındırıcı özellikli deterjanlar, çözücü maddeler, esans veya renklendiriciler kullanmayın; bu maddeler sisteminin performanslarını olumsuz yönde etkileyebilir. ▪ Metal kısımlar yüzeyin yağına batırılmış bir bez ile silinebilirler. Çamaşır suyu ve deterjan kullanılması kesinlikle yasaktır. ▪ Kayışı yalnızca yumuşak özellikli bir deterjan ile temizleyin. ▪ Temizlikten sonra, ışıktan uzakta, kuru ve havalandırılmış bir yerde muhafaza edin. **ZH 防坠安全带 (符合EN361标准) .- 5.01.012:** 双挂点安全带 **HAR22H:** 双挂点安全带 **HAR23H:** 双调三挂点安全带 **5.01.024:** 防坠落安全带 (配腰带) - 4个挂钩点 **HAR25HA:** 防坠落安全带 (配腰带) -5个挂钩点 **ELARA160:** 防坠组合 "CLASSIC": HAR11 + AN201200CC + 1 储物袋 **5.01.011:** 1个背部挂钩防坠落安全带 **5.01.015:** 安全背心-2 个挂钩 **5.01.014:** 带定位腰带安全带 **ANATOM HAR32:** 防坠落安全带-2个挂钩 **5.01.110:** 防坠落有腰带安全带-5个挂钩 **EOLIEN HAR35A:** 防坠落有腰带安全带-自动环-5个挂钩 **HAR44EL:** 防坠落安全带-4个挂钩 **使用说明:** 此说明书应由经销商翻译 (按规定) 为装备使用地所在国家语言。在使用此个人防护设备前, 使用者需阅读和理解此说明书中的内容。 在标准中说明的测试方法并不面向所有的现场实际条件。对工作环境的考量并且每个使用者都需要充分培训以了解所有不同技术和不同设备的局限, 这两点非常重要。 此个人防护设备的使用者必须是已接受培训的人士或者是被有资格的人士直接指导的人。使用者的安全取决于此个人防护装备的持续有效性、耐久性和使用者对此说明书中指令的充分了解。 如不按此说明书中说明使用此个人防护装备或者不遵守说明书中个人防护措施的, 由使用者承担全部责任。 这些设备的使用仅限于健康人士, 某些医疗条件可能会影响用户的安全, 如有疑问, 请联系医生。 严格遵守使用, 验证, 维护及存储指示。 ■如果使用者在有坠落风险的区域, 此产品不能独立使用, 它需要和一个防坠系统同时使用 (符合EN363标准), 它的作用是将坠落受伤的风险降到最低。 ■在使用前, 请参阅系统中每个部件的使用建议。 在这些情况下, 请遵守它们自身的使用说明书中与其相关的说明进行操作。 用户应永久保存每件产品提供的文件。 防坠背带 (符合EN361标准) 是唯一可以在一个止坠系统里用来夹住身体的工具。它们之间一定要用连接器 (符合EN362标准) 相连。 背带配有: 1个防坠挂钩点: 背部, / 2个防坠挂钩点: 背部+胸前, / 巴伐利亚式卡带PM、MB、MFB: 如图⑨⑩⑪, / 这些固定点是唯一可以容纳防坠装置的地方 (能量吸收器 (EN355), 速差自控器 (EN360), 可移动防坠落系统 (EN353-1 / EN353-2)), 符合欧洲标准EN363。 背带可配备连接器 (符合EN362标准)、工作定位腰带 (符合EN358标准)、安全绳 (符合EN354标准)、防坠吸能装置 (符合EN355标准)。 在这些情况下, 请遵守它们自身使用说明书中与其相关的说明进行操作。 / 当有坠落风险时, 有必要在此系统之上加上牵挂装置或者集体或个人高空坠落防护装置 (根据EN363标准) ■使用和/或设置: 建议每位使用者都要有背带。 该个人防护设备每次只能给一个人使用。 在所有操作中, 不要扭曲安全带。 在佩戴设备之前, 必须松开或打开调节环。 关闭或打开所有类型的带扣。 调节装置: 看图。①②③④ 将背带方向调正。 通过在顶部放置绳带和在底部放置护具, 从而露出背带装置。 将背带置于背后。 如穿背心一般的穿上安全带; 固定好肩部位置并确保穿戴正确。 锁紧胸前的巴伐利亚带。 看图。⑨⑩⑪ 通过连接环来组装和调节每个大腿带的两个部分。 ■使用和/或设置: 调整: 安全带的尺寸应该适合使用者: 将安全带从扣孔中划过并穿过为此预留的开口, 使背带于臀下定位并使背板位于肩胛骨之间; 调节带扣。安全带必须尽可能贴着身体绑定, 不留余地, 这是为了让使用者活动自由。该装置应该在使用者进入危险区域前一次调整好。安全带的锚固点必须位于使用的上方 (最小强度: 12千牛 (符合EN795标准))。 安全带必须通过背部或胸骨锚固点 (以字母A表示) 连接至防坠落系统。胸骨锚固点有两种类型: A/2型 (2个带扣由连接器相连) 或A型 (2个独立的锚固点)。 扣环: (产品上标有标签) 背带配有: A-EN361: ▪1个可与防坠落系统连接的背部固定点。 背部扣环为钢制D型环。 ▪1个可与防坠落系统连接的胸部固定点。胸部扣环包括两个带扣, 通过一个连接器连接。 (HAR12, HAR12GILNO, HAR14, HAR22H, HAR24H, HAR32, HAR42EL, HAR44EL 只用于滤) 这些固定点是唯一可以容纳防坠装置的地方 (能量吸收器 (EN355), 速差自控器 (EN360), 可移动防坠落系统 (EN353-1 / EN353-2)), 符合欧洲标准EN363。 在使用过程中, 整个装置严禁接触到: 切割元件、有锋利的边角且直径过小的结构、油类、腐蚀性化学物质、火焰、热金属、各类电导体..... 在使用过程中, 请定期检查带扣元件以及调节元件和/或固定元件。 为了安全起见在每次使用前, 请检查: 连接器 (EN362) 关闭并上锁 / 系统中的每个元素的使用操作说明都符合 / 工作情况的总体布局限制了坠落的风险, 坠落的高度和坠落情况下的单摆运动。 / -足够的垂直间隙 (使用者脚下的空间) 以及没有任何妨碍防坠落系统正常运行的障碍物。垂直间隙的制动距离H+额外的安全距离为1米。距离H是从脚下初始位置到最终位置 (停止坠落后用户处于平衡状态) 测得的距离。 (见表): 预留一个相对于地面和电气线路或电气危险区的安全距离。 ■技术规格 (见参照表): -材料: (PART 4). 备注: ELARA160 特别注意那些在背部挂钩点配备带有安全绳的不可移动吸能器的背带。 在背部挂钩点配备带有安全绳 (符合EN355标准) 的不可移动吸能器的背带可以当做防坠系统使用。请勿添加吸能器也不要添加安全绳。参阅吸能器 (符合EN355标准) 的自身使用说明书特别时净空高度的说明。 ELARA160: 备注: ELARA160 特别注意那些在背部挂钩点配备带有安全绳的不可移动吸能器的背带。 在背部挂钩点配备带有安全绳 (符合EN355标准) 的不可移动吸能器的背带可以当做防坠系统使用。请勿添加吸能器也不要添加安全绳。参阅吸能器 (符合EN355标准) 的自身使用说明书特别时净空高度的说明。 **使用限制:** ▪ 在使用个人防护设备前, 要做救援计划以应对操作时的意外和紧急情况。 ■使用寿命: 纺织物产品或者含有纺织物的原件 (背心, 安全带, 吸能器等等.....): 最长除尘年限10年 (从生产之日起), 从第一次使用开始7年。 产品寿命是参考值。以下因素会让该参考值相差非常大: -不遵守厂商说明的运输, 储存和使用 /-有“威胁”的工作环境: 海上气候, 化学制品, 极端温度, 锐利的边沿..... /-特别集约的使用 /-强冲击或挤压 /-对该工具过去使用状况的不了解。 注意: 这些因素会造成不可视的损坏。 注意: 一些极端条件会减少使用寿命为数天。 如有疑问或设备曾用于停止坠落, 必须立即将其撤出使用, 并且必须退还给制造商或其授权的任何其他有关人员。 当有疑问时, 一定不要使用并执行: -检验 /-销毁。保证期并不能代替周期性的检查 (至少年检), 这样的检查可以判断该产品的状态。 ⇨想知道您的年度维护中心, 请查阅WWW.DELTAPLUS.EU。 所有的对于此个人防护设备的修改或维护不能在未经过厂家同意下进行。 不要用在说明书没有指定的方面。 如将此装备修改或用于非说

说明书指定的使用方式，厂家不承担任何直接或间接的责任。不要超出使用说明书定义的范围或极限。为了保证它的功能和使用者的安全，该产品应检查。

- 1/目视检查以下事项：固定环状态：没有磨损，连接缝完好，无可视损坏，没有燃烧和不寻常的收缩。/ 接缝和固定件的状态：无可件损伤。/ 机械部分状态：无磨损，无变形，无生锈和氧化。/ 正常情况：找寻因紫外线辐射和天气原因造成的损坏。/ 连接器的正确使用和锁定。/ 当潮湿、下雪、结冰、泥浆、污垢、油漆、油剂、粘合剂、锈、安全带磨损等情况时，止坠器的功能会受到影响。
- 2/当如下情况时：在使用前和使用时 / 当有怀疑时 / 当与化学试剂，溶剂或者可燃物接触后可能会影响功能。/ 在一次坠落发生后此限制生效。/ 最少每12个月需要由厂家或有能力的委托机构检查。

⇨ 个人防护设备的周期性检查 检查应该在最少12个月检查一次，应由厂家或者有资质的委托机构进行。这个检查非常的有必要，它和个人防护设备的维护与性能相关，也与使用者的安全相关。一个允许个人防护设备再次使用的文件必须在经过这样的检验之后发放。这个文件将讲解使用者安全和维护设备性能与设备牢固程度的关系。更换个人防护设备。为符合欧盟标准，使用者应该将身份文件在第一次使用时填写并一直更新，与该工具以及工具说明书保存在一起。文件应周期性的检查是否可读。

■ 重要提示：使用者的安全取决于个人安全防护装备的性能，牢固程度和对说明书的良好理解。所有的静重量和动重量都会逐渐损坏个人防护装备。使用者的体重加上他的着装以及他的工具的总重量不应大于止坠器的最大止坠重量。EN358：150Kg。自建防坠系统是危险的，因为各个安全功能可能会干扰另一个安全功能。所有的对于此个人防护设备的修改或维护不能在未经过厂家同意下进行。不要超出使用说明书定义的范围或极限。如将此装备修改或使用于非说明书指定的使用方式，厂家不承担任何直接或间接的责任。

- 工作环境温度：-20°C / +50°C。某些个人防护用品已经超过规范要求40%/50%的重量应力（达到140kg/150kg）测试，可参看产品标记。

⇨ 风险分析：EN361：该产品专为防护个人高空坠落而设计。这些个人防护装备的使用仅限于经过适当培训的合格人员，或在合格直接主管的负责下进行作业，以便将不当使用的情况降至最低。无倒挂风险，得益于：1) 我们的吊带是双色的。(HAR11, HAR12, HAR12GILNO, HAR14, HAR22H, HAR23H, HAR24H, HAR25HA, ELARA160) 2) 护具上带有标签，解释了如何穿戴。请注意！对于腰带与安全带一体的产品，使用者必须阅读本使用说明及涉及欧洲标准EN358的特殊说明。

▪ PART 2: RECORD CARD :个人防护设备的周期性检查 1/产品引用 2/公司 3/用户名 4/批号, /序列号 5/生产日期 6/首次使用日期 7/购买日期 8/检验日期 9/评论 10/下一检验日期 11/盖章及签名 12/型号 个人防护用品 13/防坠安全带 14/产品首次使用前需完整填写好此记录卡，及时对此更新并由使用者来进行妥善保管。本司对使用者执行说明书规定以外的任何违规行为所造成的伤害概不负责。

15/质控频率必须遵守国家相关规定，在任何情况下必须进行每年至少一次的检查。用户应永久保存每件产品提供的文件。

存放说明/清洗:

- 在运输和储存时：/- 保存产品于他们的包装内 /- 远离尖锐物体、磨料等产品，等等..... / 将产品远离于：阳光、热源、火焰、热金属、油脂、石油产品、腐蚀性化学物、酸性化学物、溶剂、尖锐的边缘和直径细小的结构中。将服装置于原始包装中，避光防潮保存 这些元件可能会影响防坠落装置的性能。将服装置于原始包装中，避光防潮保存 服务及贮存：用肥皂水清洗，用海绵吸干挂在通风处自然晾干，远离火源和热源，对于在使用时沾水后也要这样处理。请勿使用漂白水、强性清洁剂、溶剂、汽油或着色剂，它们会影响装置的性能。
- 金属部件用蘸有凡士林油的抹布擦拭。严格禁止使用漂白水 and 清洁剂。
- 清洁安全绳需使用柔性清洁剂。
- 清洗后，存放在阴凉，干燥，通风处。

SL PAS ZA ZAŠČITO PROTI PADCEM (ustreza EN361).- HAR12: VAROVALNI PAS ZA ZAUSTAVITEV PADCA -2 VAROVALNI TOČKI HAR22H: VAROVALNI PAS - 2 VAROVALNI TOČKI (HRBET/SPREDAJ) HAR23H: VAROVALNI PAS - 3 VAROVALNE TOČKE HAR24H: VAROVALNO POZICIJSKI PAS - 4 VAROVALNE TOČKE HAR25HA: VAROVALNO POZICIJSKI PAS - 5 VAROVALNIH TOČEK ELARA160: KOMPLET ZA PREPREČEVANJE PADCEV "CLASSIC": HAR11 + AN201200CC + 1 VREČA HAR11: VAROVALNI PAS ZA ZAUSTAVITEV PADCA 1 VAROVALNA TOČKA NA HRBTU HAR12GILNO: VAROVALNI JOPIČ - 2 VAROVALNI TOČKI HAR14: VAROVALNO POZICIJSKI PAS - 4 VAROVALNE TOČKE ANATOM HAR32: VAROVALNI PAS ZA ZAUSTAVITEV PADCA -2 VAROVALNI TOČKI EOLIEN HAR35: VAROVALNO POZICIJSKI PAS - 5 VAROVALNIH TOČEK EOLIEN HAR35A: VAROVALNO POZICIJSKI PAS - SAMODEJNA ZAPONKA - 5 VAROVALNIH TOČEK HAR44EL: VAROVALNI PAS - 4 VAROVALNE TOČKE - DIELEKTRIČEN

Navodila za uporabo: Prevod (če obstaja) navodil v jezik države, kjer se uporablja naprava, zagotovi prodajalec. Vsak uporabnik mora pred uporabo prebrati navodila. Testne metode, opisane v standardih, ne predstavljajo dejanske pogoje uporabe. Zato je pomembno, da se preuči vsaka delovna situacija in da je vsak uporabnik v celoti usposobljen za različne tehnike in da pozna omejitve različnih naprav. Uporaba opreme je omejena na usposobljene osebe, ki so ustrezno usposobljene ali ki delujejo pod neposrednim nadzorom pristojnega nadrejenega. Varnost uporabnika je odvisna od stalne učinkovitosti opreme in od pravilnega razumevanju navodil za uporabo. Uporabnik je osebno odgovoren za kakršno koli uporabo takšne opreme, ki ni v skladu z zahtevami iz tega priročnika in v primeru neupoštevanja varnostno zaščitnih ukrepov iz tega priročnika. Zaščitno opremo lahko uporabljajo samo zdrave osebe, ker lahko določeni zdravstveni problemi ogrožajo varnost uporabnikov. Če niste prepričani, se obrnite na svojega zdravnika. Strogo upoštevajte navodila za uporabo, preverjanje, vzdrževanje in shranjevanje opreme.

■ Če je uporabnik na območju nevarnosti padca, se tega izdelka ne sme uporabljati samostojno, saj je neločljiv del celovitega sistema za zaščito pred padci (EN363), katerega naloga je, da čim bolj zmanjša nevarnost poškodb zaradi padcev.

■ Pred uporabo se seznanite s priporočili za uporabo vsakega sestavnega dela sistema. Sledite navodilom, opisanim v priročniku za uporabnike. Priloženo dokumentacijo mora uporabnik hraniti na neomejen čas. Pas za preprečevanje padcev (EN361) je edino sredstvo za preprečevanje padcev, ki ga lahko uporabljate. Pas mora biti povezan s sistemom za preprečevanje padcev s veznimi elementi (EN362). Zaščitni pas je lahko opremljen z: 1 točka za pritrditev proti padcem: na hrbtu / 2 točki za pritrditev proti padcem: na hrbtu in prsih / Različne vrste bavarskih pritrditev: PB, MB, MFB, glejte diagrame ⑨ ⑩ ⑪, / Te pritrdilne točke so edine, na katere se lahko pritrdi sistem za zaustavitev padca (sistem za absorpcijo energije (EN355), sistem za samodejno zaustavljanje padca (EN360), mobilni sistem za zaustavljanje padca (EN353-1 / EN353-2)) v skladu z EN363. Pas je lahko opremljen s veznim elementom (EN362), podporo za pas pri delu (EN358), vrvjo ali trakom (EN354) z blažilnikom energije padca (EN355). Sledite navodilom, opisanim v priročniku za uporabnike. / V primeru nevarnosti padca se obvezno uporablja skupaj z zadrževalnim sredstvom. Obvezna je uporaba zaščitne opreme pred padci z višine skupaj ali posamično (EN363).

■ NASTAVITEV I/ALI POPRAVKI: Priporoča se, da ima vsak uporabnik svojo opremo. En kos opreme lahko uporablja samo ena oseba. V vseh teh operacijah, bodite previdni, da ne zvijete trakov. Pred namestitvijo opreme je treba nastavitvene zaponke sprostiti oziroma odpeti. Zapenjanje in odpenjanje različnih vrst zank: NASTAVITVE: glej shemo.①②③④ Razporediti pas za namestitve v pravo smer. Predstavite si obraz jermena tako, da na vrhu položite trakove in spodnje hlače. Namestite jermen na zadnji del. Namestite si pas kot telovnik. Na ramenih ga dobro poravnajte. Zaprite sterilni bavarski pas. glej shemo.⑨⑩⑪ Sestavite in prilagodite oba dela obeh stegenskih pasov tako, da pritrdite zaponke. ■ NASTAVITEV I/ALI POPRAVKI: UPORABA: Jermen mora biti nastavljen glede na velikost uporabnika; nastavite vrv s pomočjo drsečih vozlov in prehodov, predvidenih za vozle tako, da bo vrv pod sedežem na svojem mestu, prav tako tudi ploščica na hrbtu. Na koncu nastavite sponke za pritrdjevanje. Pas mora biti privezan na telo ali v bližini telesa, ne preveč napet, da je omogočeno prosto premikanje uporabnika. Te nastavitve se obvezno nastavijo enkrat, preden se uporabnik najde v območju nevarnosti padca. Mesto za pritrditev jermena mora biti pod uporabnikom (minimalen upor : 12 kN (EN795). Jermen mora biti povezan z napravo za preprečevanje padca s pomočjo sidrne točke na hrbtu ali prsih z oznako A. Prsno sidrišče je lahko: tip A/2 (2 sponki, povezani s priključkom) ali tip A (2 neodvisni pritrdilni točki). TOČKE ZA PRIPENJANJE: (glejte etiketo na izdelku) Zaščitni pas je lahko opremljen z: A-EN361 : •1 pritrdilna točka na hrbtni strani, ki jo je mogoče povezati s sistemom

za preprečevanje padca. Točko za pripenjanje na hrbtu predstavlja jekleni obroč. ■1 pritrdilna točka na prsnem košu, ki jo je mogoče povezati s sistemom za preprečevanje padca. Točko za pripenjanje na prsih sestavlja dve zanki iz trakov, ki jih je treba med seboj povezati s spojnim elementom. (HAR12, HAR12GILNO, HAR14, HAR22H, HAR24H, HAR32, HAR42EL, HAR44EL samo) Te pritrtilne točke so edine, na katere se lahko pritrdi sistem za zaustavitev padca (sistem za absorpcijo energije (EN355), sistem za samodejno zaustavljanje padca (EN360), mobilni sistem za zaustavljanje padca (EN353-1 / EN353-2)) v skladu z EN363. Med uporabo celotni sistem ne sme biti v stiku z naslednjim: ostri elementi, ostri robovi in strukture majhnega premera, olje, agresivne kemikalije, plamen, vroče kovine, vse vrste električnih vodnikov ... Med delom redno preverjajte elemente za pritrđitev in prilagoditev, zanke in / ali fiksirane elemente. Zaradi varnostnih razlogov in pred vsako uporabo preverite: da so vezni elementi (EN362) zaprti in zaklenjeni / da so upoštevana navodila za delo, navedena za vsak element sistema / Splošna razporeditev delovnega položaja omejuje tveganje padca, višino padca in nihanje v primeru padca. / ali je dovolj prostega prostora (pod nogami uporabnika) in da ni nikakršnih ovir za normalno funkcioniranje sistema za preprečevanje padcev z višine. Prost prostor za zaustavljanje H + dodaten varnostni odmik 1m. Oddaljenost H se meri od začetnega položaja pod stopali do končnega položaja (ravnotežje uporabnika po zaustavljanju pri padcu). (glej tabelo): Zagotoviti varno razdaljo od tal in električnih vodov ali območja z električno nevarnostjo. ■ Specifikacije proizvoda (glej tablico referenc) : -Materiali: (PART 4). Opombe: ELARA160 Posebna opomba za opremo za pritrđevanje na hrbet s pomočjo nepremičnim blažilnikom energije z vrvo. Jermen s sidno točko na hrbtu, na kateri se nahaja nepremični blažilnik energije z vrvo (EN355) se lahko uporablja kot sistem za preprečevanje padcev. Ne dodajte blažilnika energije ali vrvi na opremo. Upoštevajte navodila za uporabo blažilnika energije padca (EN355), vključno z navodili za uporabo višine. ELARA160: Opombe: ELARA160 Posebna opomba za opremo za pritrđevanje na hrbet s pomočjo nepremičnim blažilnikom energije z vrvo. Jermen s sidno točko na hrbtu, na kateri se nahaja nepremični blažilnik energije z vrvo (EN355) se lahko uporablja kot sistem za preprečevanje padcev. Ne dodajte blažilnika energije ali vrvi na opremo. Upoštevajte navodila za uporabo blažilnika energije padca (EN355), vključno z navodili za uporabo višine. **Omejitev pri uporabi:** ■ Pred vsako uporabo opreme za reševanje izdelati reševalni načrt za reševanje v nujnih primerih, do katerih lahko pride med delom. ■ ROK TRAJANJA MASKE : Tekstilni izdelki in izdelki, ki vsebujejo elemente iz tekstila (pasovi, vrvi, blažilniki energije itd ...) : - življenjska doba: največ 10 let v skladišču (od datuma proizvodnje), 7 let po prvi uporabi. Rok trajanja je samo okvirno naveden. Naslednji dejavniki so lahko zelo različni: - Neskladnost z navodili proizvajalca za promet, skladiščenje in uporabo /- Delovno okolje je "agresivno", morsko okolje, kemikalije, temperaturni ekstremi, ostri robovi ... /- Zelo intenzivna uporaba /- Udarci ali pomembne omejitve pri uporabi /- Ni podatkov o predhodni uporabi. Opozorilo: ti dejavniki lahko povzročijo neopazne poškodbe oči. Opozorilo: ekstremni pogoji lahko skrajšajo življenjsko dobo izdelka na nekaj dni. V primeru dvoma ali če je bila naprava uporabljena za zaustavitev padca, jo je treba takoj odvzeti iz uporabe in vrniti proizvajalcu ali kateri koli drugi osebi, ki jo je proizvajalec pooblastil. Če ste v dvomih, vedno zavrzite izdelek in opravite naslednje: - pregled /- uničenje neustrezne opreme. Med uporabo oprema ni bila periodično preverjana (minimum 1. letno), zato ne morete oceniti stanje opreme. ⇨ **PODATKI O LOKALNIH CENTRIH ZA LETNI PREGLED V WWW.DELTAPLUS.EU.** Vsaka sprememba, dodatek ali popravilo zaščitne opreme so prepovedani brez predhodnega pisnega soglasja proizvajalca, brez dovoljenja za uporabo lastnih postopkov. Ne uporabljajte zunaj svojega področja uporabe, določenega v navodilih. Proizvajalec ne more biti odgovoren za nikakršno neposredno ali posredno nesrečo po spremembi ali uporabi opreme, razen kot je določeno v tem priročniku. Opreme ne uporabljati mimo njenih omejitev. Da boste zagotovili, da oprema pravilno funkcionira in zaradi varnosti uporabnika je treba izdelek sistematično preverjati: ■ 1/ z vizualnim pregledom naslednjih delov: Stanje vrvi in jermena: brez poškodb, obrabljenosti, vrezov, brez vidnih poškodb na šivih, brez opeklin in nenavadnega potegovanja vrvi. / Stanje šivov in delov za pritrđevanje brez vidnih poškodb. / Stanje kovinskih delov brez poškodb, obrabljenosti, deformacij, korozije in oksidiranosti. / Splošno stanje: poiskati vse poškodbe zaradi ultravijoličnih žarkov in drugih klimatskih pogojev. / Funkcioniranje i pravilno zapiranje veznih elementov. / Posebni pogoji, na primer vlaga, sneg, led, blato, meгла, umazanija, barve, olja, lepila, korozija, obrabljenost vrvi ali jermena in pod. lahko pomembno zmanjšajo funkcionalnost naprave za preprečevanje padcev. ■ 2/ v naslednjih primerih: pred uporabo ali med njo / V primeru dvoma / Naprave ne uporabljajte, če je bila v stiku s kemikalijami, topli ali vnetljivimi snovmi, ki bi utegnile vplivati na njeno delovanje. / mora se sistemsko preveriti v primeru dvoma glede njegove korektnosti, v primeru padca. / ter vsaki 12 mesecev. Preverjanje lahko opravi proizvajalec ali pooblaščen oseba, da boste popolnoma gotovi, da je varna za uporabo. ⇨ **PERIODIČNI PREGLED ZAŠČITNE OPREME:** Pregled obvezno vsaki 12 mesecev. Preverjanje lahko opravi proizvajalec ali pooblaščen oseba, da boste popolnoma gotovi, da je zaščitna oprema varna za uporabo. Le pisani dokument dovoljuje ponovno uporabo zaščitne opreme. Po potrebi zamenjati zaščitno opremo. Po potrebi zamenjati zaščitno opremo. Identifikacijski obrazec je treba v skladu z evropskimi normami pred prvo uporabo izdelka zamenjati, nato pa posodobiti in shraniti skupaj z izdelkom ves čas uporabe naprave. Redno je treba preverjati razpoznavnost označb na izdelku. ■ **OPOMBA:** Varnost uporabnika je odvisna od stalne učinkovitosti opreme in od pravičnega razumevanju navodil za uporabo. Vsaka statična ali dinamična preobremenitev lahko poškoduje osebno varovalno opremo. Teža uporabnika, vključno z oblačili in opremo, ne sme presegati največje mase, navedene za preprečevanja padca. EN358 : 150Kg. Nevarno je ustvariti edinstvene sisteme za zaščito pred padci, saj lahko vsaka varnostna funkcija onemogoči neko drugo varnostno funkcijo. Vsaka sprememba ali dodatek ali popravilo PPE so prepovedani brez predhodnega pisnega soglasja proizvajalca, brez dovoljenja za uporabo lastnih postopkov. Ne uporabljajte zunaj svojega področja uporabe, določenega v navodilih. Proizvajalec ne more biti odgovoren za nikakršno neposredno ali posredno nesrečo po spremembi ali uporabi opreme, razen kot je določeno v tem priročniku. ■ Temperatura delovnega okolja : -20°C / +50°C. Nekatero osebno zaščitno opremo so testirane. Ta zaščitna oprema je bila preizkušena s številnimi omejitvami, ki so 40 % do 50 % višje od zahtevanih normativnih omejitev (140/150 kg), glej oznako izdelka. ⇨ **ANALIZA TVEGANJA:** EN361: Izdelki so zasnovani za osebno varovanje pred padci z višine. Opreme lahko uporabljajo le osebe, ki so za to ustrezno usposobljene ali katere pri uporabi nadzoruje ustrezno usposobljen nadrejeni, s čimer se možnost nepravilne uporabe opreme zmanjša, kolikor je to mogoče. Pasu ni mogoče obleči obrnjenega narobe, saj: 1) Naši trakovi so dvobarvni. (HAR11, HAR12, HAR12GILNO, HAR14, HAR22H, HAR23H, HAR24H, HAR25HA, ELARA160) 2) je na pasu oznaka, ki prikazuje pravičen način oblačenja. **OPOZORILO!** Pri varovalnih pasovih z integriranim pasom se ta priročnik bere skupaj s posebnim navodilom s sklicem na standard EN 358. ■ PART 2: RECORD CARD :PERIODIČNI PREGLED ZAŠČITNE OPREME: 1/Referenca proizvoda 2/Podjetje 3/Ime uporabnika 4/številka serije./Serijska št 5/Datum uporabe 6/Datum 1. uporabe 7/Datum nakupa 8/Datum inšpekcijskega pregleda 9/Komentarji 10/Datum naslednjega pregleda 11/žig in podpis 12/Tip Osebna zaščitna oprema 13/VAROVALNI PAS ZA ZAŠČITO PRED PADCEM 14/Evidenčno kartico mora izpolniti uporabnik preden se proizvod prvič uporabi, potem se redno posodablja in hrani. Proizvod se izključno uporablja, kot je opisano v navodilih uporabniku izdelka. 15/Redne kontrole se mora opraviti v skladu z nacionalnimi zakoni. V vsakem primeru pa je potrebna kontrola vsaj enkrat na leto. Priloženo dokumentacijo mora uporabnik hraniti na neomejen čas. **Hrambo/Ciščenje:** ■ Med prevozom in skladiščenjem: /- Izdelek hranite v embalaži /- Izdelek hranite ločeno od ostrih in abrazivnih predmetov, itd ... / Izdelek hranite zavarovano pred sončno svetlobo, toploto, ognjem, vročimi kovinami, nafto, naftnimi derivati, kemikalijami, kislinami, barvili, topili, ostrimi robovi in objekti z majhnim premerom. Hranite na suhem in čistem mestu, v originalnem omotu, zavarovano pred svetlobo, mrazom, toploto in vlago, pri sobni temperaturi. Ti predmeti lahko vplivajo na učinkovitost naprave za zaustavitev padanja. Hranite na suhem in čistem mestu, v originalnem omotu, zavarovano pred svetlobo, mrazom, toploto in vlago, pri sobni temperaturi. **SERVISIRANJE IN SHRANJEVANJE:** Očistite z vodo, obrišite s krpico in obesite na zračnem mestu, kjer se bo naprava posušila na naraven način, ločeno od varjenja ali toplotnih virov. To velja tudi za druge dele, ki so se namočili med uporabo. Ne uporabljajte belil, agresivnih čistil, topil, bencina ali barv, ker te snovi lahko vplivajo na delovanje naprave. ■ Kovinske dele morate obrisati s krpico, namočeno v vazelinsko olje. Strogo so prepovedana abrazivna čistila in detergenti. ■ Vrvi in jermen čistiti le z blago milnico. ■ Skladiščenje po čiščenju, stran od luči, v suhem in zračnem prostoru. **ET KUKKUMISKAITSERIHMAAD (vastavad standardile EN361).- HAR12: KUKKUMISKAITSE KERERAKMED - 2 KINNITUSPUNKTI HAR22H: KUKKUMISKAITSE KERERAKMED - 2 KINNITUSPUNKTI (SELJAL/RINNAL) HAR23H: KUKKUMISKAITSE KERERAKMED - 3 KINNITUSPUNKTI HAR24H: VÖÖGA KUKKUMISKAITSE KERERAKMED - 4 KINNITUSPUNKTI HAR25HA: VÖÖGA KUKKUMISKAITSE KERERAKMED - 5 KINNITUSPUNKTI ELARA160: KUKKUMISKAITSEKOMPLEKT "CLASSIC": HAR11 + AN201200CC + 1 HOIUKOTT HAR11: KUKKUMISKAITSE KERERAKMED 1 KINNITUSPUNKT SELJAL HAR12GILNO: KERERAKMETEGA VEST - 2 KINNITUSPUNKTI HAR14: VÖÖGA KUKKUMISKAITSE**

KERERAKMED - 4 KINNITUSPUNKTI **ANATOM HAR32**: KUKKUMISKAITSE KERERAKMED - 2 KINNITUSPUNKTI **EOLIEN HAR35**: VÖÖGA KUKKUMISKAITSE KERERAKMED - 5 KINNITUSPUNKTI **EOLIEN HAR35A**: VÖÖGA KUKKUMISKAITSE KERERAKMED - AUTOMAATPANDLAD - 5 KINNITUSPUNKTI **HAR44EL**: VÖÖGA KERERAKMED - 4 KINNITUSPUNKTI - DIELEKTRILISED

Kasutusjuhised: Edasimüüjal tuleb käesolev juhend (kehtivate eeskirjade kohaselt) tõlkida selle riigi keelde, kus varustust kasutatakse. Kasutaja peab enne isikukaitsevahendi kasutamist käesoleva teabelehe läbi lugema ja sellest aru saama. Standardites kirjeldatud katsemeetodid ei kujuta tegelikke kasutusjuhtumisi. Sel juhul on oluline uurida iga tööolukorda eraldi ja ei iga kasutaja saaks täieliku väljaõppe erinevates tehnikates, et ta tunneks eri seadmete piiranguid. Seda isikukaitsevahendit on õigus kasutada ainult pädevatel isikutel, kes on läbinud asjakohase väljaõppe või tegutsevad pädeva järelevalvaja vahetus vastutusel. Kasutaja ohutus sõltub isikukaitsevahendi pidevast tõhususest, vastupidavusest ja käesoleva kasutusjuhendi eeskirjade õigesti mõistmisest. Kasutaja on isiklikult vastutav kõikide käesoleva isikukaitsevahendi kasutuste eest, mis ei vasta käesoleva kasutusjuhendi ettekirjutustele, ja käesolevas kasutusjuhendis isikukaitsevahendi kohta sätestatud ohutusmeetmete mitte järgimise korral. Seda isikukaitsevahendit on õigus kasutada ainult inimestel, kes on terved. Teatud tervislikud seisundid võivad kahjustada kasutaja ohutust. Kahtluse korral võtta ühendust arstiga. Järgida rangelt kasutus-, kontrollimis-, hooldus- ja hoidmiseeskirju. ■ Kui kasutaja asub kukkumisohtu korral, ei saa seda toodet kasutada üksi, vaid see on terve kukkumiskaitseüsteemi lahutamatu osa (EN363), mille ülesanne on minimeerida kehavigastuste ohtu kukkumise korral. ■ Kontrollige enne iga kasutuskorda süsteemi iga komponendi kasutussoovitusi. Sel juhul järgida kasutusjuhendis nende kohta kirjeldatud eeskirju. Kasutaja peab tootega tarnimise ajal kaasasolevaid dokumente määratama ajaks alles hoidma. Kukumiskaitse turvarakmed (EN361) on ainus keha külge kinnitatuva seade, mida on lubatud kasutada kukkumise peatamise süsteemis. Turvarakmed tuleb ühendada kukkumiskaitseüsteemiga ühendusklaamrite (EN362) abil. Turvarakmetel võib olla: 1 kukkumiskaitse kinnituspunkt: seljapealne, / 2 kukkumiskaitse kinnituspunkti: seljapealne + rinnapealne, / Eri tüüpi pandlad PB, MB, MFB: vt skeemid ⑨ ⑩ ⑪, / Vastavalt standardile EN363 võib kukkumiskaitsevahendit (julgestusamortisaator (EN355), automaatse tagasitõmbamisega kukkumiskaitsevahendit (EN360), liikuvat kukkumiskaitseüsteemi (EN353-1 / EN353-2)) kinnitada ainult nendesse kinnituskohtadesse. Turvarakmed võivad olla varustatud ühendusklaamritega (EN362), tööasendi positsioonivööga (EN358), ohutusrihmaga (EN354), julgestusamortisaatoriga (EN355). Sel juhul järgida kasutusjuhendis nende kohta kirjeldatud eeskirju. / Kukumisohtu korral on vaja seda süsteemi täiendada turvaseadmega või kollektiivse või individuaalse kõrgelt kukkumise vastase kaitseadmega (EN363). ■ PAIGALDAMINE JAVÕI SEADISTUSED: Soovitav on anda igale kasutajale oma turvarakmed. Seda isikukaitsevahendit võib korraga kasutada ainult üks inimene. Jälgida kõikide nende toimingute ajal, et rihtmud ei läheks keerdu. Enne kaitsevahendi pealepanemist tuleb reguleerimispannlad lödvaks lasta või lahti teha. Eri tüüpi pannalde kinnitamine ja lahitlegemine: SEADISTUSED: vt skeemid ①②③④ Laotage turvarakmed laiali, et panna need õigesti peale. Asetage turvarakmed, esikülge ettepoole, endale ette, nii et traksid on üleval ja istmikurihmad all. Pange turvarakmed selga. Pange turvarakmed selga nagu vest; asetage see korralikult õlgadele paigale. Kinnitage rinnaesisel asuv rihtmapp. vt skeemid ⑨⑩⑪ Pange iga istmikurihma kaks osa kokku ja reguleerige pannlaid kinni pannes parajaks. ■ PAIGALDAMINE JAVÕI SEADISTUSED: REGULEERIMINE: Turvarakmed tuleb reguleerida kasutaja kasvule parajaks: reguleerida rinnaesil, libistades need pannaldesse ja selleks ettenähtud avadesse, nii et istumisalune rihtmud on paigas ja seljaplaad asetseb korralikult abaluude vahel; reguleerida seadistuspandlaid parajaks. Turvarakmete rihtmud tuleb liibuvat keha vastu tõmmata, mitte liiga pingule nii, et kasutaja saaks ennast vabalt liigutada. Need seadistused tuleb teha ühe korraga ja enne seda, kui kasutaja satub kukkumisohtu. Turvarakmete ankrupunkt peab asuma kasutajast kõrgemal (minimaalne vastupidavus: 12 kN (EN795). Turvarakmed tuleb ühendada kukkumiskaitseüsteemiga selja- või rinnapealse kinnituspunkti kaudu, mis on tähistatud tähega A. Rinnapealne kinnituspunkt võib olla kahte tüüpi: tüüp A/2 (2 pannalt, mis ühendatakse ühendusklaamri abil) VÕI tüüp A (2 sõltumatut kinnituspunkti). KINNITUSPUNKTID: (vt toote märgistusetiketti) Turvarakmetel võib olla: A-EN361 : *1 seljapealne kinnituspunkt, mida saab ühendada kukkumiskaitseüsteemiga. Seljapealne kinnitus koosneb teraskuubikust. *1 rinnapealne kinnituspunkt, mida saab ühendada kukkumiskaitseüsteemiga. Seljapealne kinnituspunkt koosneb kahest rihtmaga pandlad, mis tuleb kokku ühendada ühendusklaamriga. (HAR12, HAR12GILNO, HAR14, HAR22H, HAR24H, HAR32, HAR42EL, HAR44EL ainult) Vastavalt standardile EN363 võib kukkumiskaitsevahendit (julgestusamortisaator (EN355), automaatse tagasitõmbamisega kukkumiskaitsevahendit (EN360), liikuvat kukkumiskaitseüsteemi (EN353-1 / EN353-2)) kinnitada ainult nendesse kinnituskohtadesse. Kasutamise ajal ei tohi kogu seade puutuda vastu: löikavaid elemente, teravaid servi või väikese läbimõõduga struktuure, õlisid, agressiivseid kemikaale, leeki, tulist metalli, igat tüüpi elektrijuhte ... Kasutamise ajal kontrollida regulaarselt pandlakinnitusi ning reguleerimis- ja/või kinnituselemente. Ohutuse huvides ja iga kord enne kasutamist kontrollida: et ühendusklaamrid (EN362) on kinni ja lukustatud / et süsteemi iga elemendi kohta kirjeldatud kasutuseeskirjadest peetakse kinni / et tööolukorra üldine asetus piirab kukkumisohtu, kukkumiskõrgust ja pendelliikumist võimaliku kukkumise korral. / et vajalik vaba ruum oleks piisav (kasutaja jalge alt maani) ja et ükski takistus ei segaks kukkumise peatamise süsteemi normaalset tööd. Vajalik vaba ruum on peatamisvahemaa H + täiendav ohutuskaugus 1 m. Vahekaugust H mõõdetakse lähtekohast kasutaja jalge alt kuni lõppasendini (kasutaja tasakaal pärast kukkumise peatamist). (vt. tabel): Tuleb ette näha ohutuskaugus maapinnast ja elektriliinidest või elektriõhu kujudest kaitsevahendite suhtes. ■ Tootespetsifikatsioon (vt viitkoodide tabel) : -Materjalid: (PART 4). Märkused: ELARA160 Erimärkus turvarakmete kohta, mis on seljapealse kinnituspunkti varustatud äravõetava ohutusrihmaga varustatud äravõetava julgestusamortisaatoriga. Turvarakmed, mis on seljapealse kinnituspunkti varustatud ohutusrihmaga äravõetava julgestusamortisaatoriga (EN355), on valmis kasutamiseks kukkumise peatamise süsteemina. Ärge lisage sellele varustusele julgestusamortisaatorit ega ohutusrihma. Vaadake julgestusamortisaatori (EN355) spetsiaalset kasutusjuhendit ja eelkõige eeskirju kasutaja jalgadest maani vajaliku vaba ruumi kohta. ELARA160: Märkused: ELARA160 Erimärkus turvarakmete kohta, mis on seljapealse kinnituspunkti varustatud äravõetava ohutusrihmaga varustatud äravõetava julgestusamortisaatoriga. Turvarakmed, mis on seljapealse kinnituspunkti varustatud ohutusrihmaga äravõetava julgestusamortisaatoriga (EN355), on valmis kasutamiseks kukkumise peatamise süsteemina. Ärge lisage sellele varustusele julgestusamortisaatorit ega ohutusrihma. Vaadake julgestusamortisaatori (EN355) spetsiaalset kasutusjuhendit ja eelkõige eeskirju kasutaja jalgadest maani vajaliku vaba ruumi kohta. **Kasutuspiirangud:** - Enne igasuguseid töid, kus kasutatakse isikukaitsevahendit, tuleb koostada päästeplaan, kuidas toimida hädaolukorras, mis võib töö ajal tekkida. ■ KASUTUSIGA : Tekstiiltoodet või tekstiilist elemente sisaldavad tooted (turvarakmed, vööd, julgestusamortisaatorid jne...): maksimaalne kasutusiga hoidmisel 10 aastat (alates tootmiskuupäevast), 7 aastat alates esimesest kasutuskorrast. Kasutusiga on antud indikaatsivalt. Seda võivad tugevalt muuta järgmised tegurid: - ei järgita tootja juhiseid toote transportimiseks, hoidmiseks ja kasutamiseks /-töökeskkond on agressiivne: mereõhk, keemiline keskkond, äärmuslikud temperatuurid, löikavad servad ... /- eriti intensiivne kasutus /- tugevad löögid või pinged /- ei tunta toote varasemat asutust. Hoiatus: need tegurid võivad põhjustada kahjustusi, mis ei ole palja silmaga nähtavad. Hoiatus: teatud äärmuslikud tingimused võivad vähendada toote kasutusiga vaid mõne päevani. Kahtluse korral või kui vahendit on juba kasutatud kukkumise peatamiseks, tuleb see kohe kasutusest kõrvaldada ja tagastada tootjale või pädevale isikule või tootja või pädeva isiku volitatud isikule. Kahtluse korral jätta toode süstemaatiliselt kasutusest kõrvale selleks, et lasta toode: - üle vaadata /- hävitada. Tootte kasutusiga ei asenda perioodilist kontrolli (vähemalt kord aastas), mis võimaldab otsustada toote seisukorra üle. ⇨IGA- AASTAST ÜLEVAATUST TEOSTAVA ÜLEVAATUSKESKUSE KONTAKTID ON VEEBISAILIL WWW.DELTAPLUS.EU. Igasugune isikukaitsevahendi muutmine või täiendamine või parandamine on ilma tootja eelneva loata ja ilma tema töömeetodeid kasutamata keelatud. Mitte kasutada väljaspool käesolevas juhendis määratletud kasutusala. Tootja ei vastuta otseste või kaudsete õnnetuste eest, mis on juhtunud toote muutmise või käesolevas kasutusjuhendist ettenähtust erineval otstarbel kasutamise tagajärjel. Mitte kasutada käesolevat varustust väljaspool selle kasutuspiiranguid. Selleks et tagada toote töökorras seisukord ja seega kasutaja turvalisus, tuleb toodet süstemaatiliselt kontrollida: ■ 1/ kontrollides visuaalselt järgmisi punkte: Rihma või kõie seisukord: et ei narmendaks, ei oleks sisselõikeid, nähtavaid kahjustusi õmblustel, põletusi ja ebanormaalseid kokkutõmbamisi. / Õmbluste ja kinnituste seisukord: et ei oleks nähtavaid kahjustusi. / Metallosade seisukord: et ei oleks kulumun, deformeerunud, söövitatud ega roostetanud. / Üldseisukord: otsida võimalikke ultraviolettkiirgusest ja muudest ilmastikuoludest tingitud kahjustuse märke / Ühendusklaamrite õige töötamine ja lukustumine. / Eritingimused, nagu niiskus, lumi, jää, pori, mustus, värvid, õlid, liim, söövitus, rihma või kõie kulumine jne, võivad kukkumise peatamise seadme tööjõudlust märkimisväärselt vähendada. ■ 2/ järgmistel juhtudel: enne kasutamist ja kasutamise ajal /

kahtluse korral / kokkupuute korral kemikaalide, lahustite või kütustega, mis võiksid töömoadusi kahjustada. / kui varustus on kannatada saanud varasemas kukkumises. / vähemalt iga kaheistkümneme kuu tagant tootja poolt või tootja volitatud pädeva organisatsiooni poolt.

⇒ ISIKUKAITSEVAHENDI PERIOODILINE KONTROLLIMINE: Vahendit peab kontrollima vähemalt kord iga kaheistkümneme kuu tagant tootja ise või tema volitatud pädev organisatsioon. See väga tähtis kontrollimine on seotud isikukaitsevahendi hooldamise ja tõhususega ning seega kasutaja turvalisusega. Selleks et isikukaitsevahendit uuesti kasutada, on vaja vahendi uuesti kasutamiseks kirjalikku luba, mis väljastatakse kontrolli tulemusel. Selles dokumendis täpsustatakse, et kasutaja turvalisus on seotud vahendi tõhususe ja vastupidavuse säilimisega. Vajaduse korral tuleb isikukaitsevahendit vahetada. Vastavalt Euroopa õigusnormidele tuleb enne toote esmakordset kasutamist täita andmekarta, mida tuleb seejärel ajakohastada ja hoida koos tootega, samamoodi nagu kasutusjuhendit kasutaja poolt. Toote märgistuse loetavust tuleb regulaarselt kontrollida. ■ HOIATUSED: Kasutaja ohutus sõltub isikukaitsevahendi pidevast tõhususest, vastupidavusest ja käesoleva kasutusjuhendi eeskirjade õigesti mõistmisest. Igasugune staatiline või dünaamiline laeng võib isikukaitsevahendit kahjustada. Kasutaja kaal koos riietega ja varustusega ei või ületada kukkumiskaitsevahendil märgitud maksimaalset kaalu. EN358 : 150Kg. Oma enda kukkumisevastase süsteemi loomine on ohtlik, sest selles võib iga ohutusfunktsioon teist ohutusfunktsiooni segada. Igasugune isikukaitsevahendi muutmise või täiendamine või parandamine on ilma tootja eelneva kirjaliku loata ja ilma tema töömeetodeid kasutamata keelatud. Mitte kasutada väljaspool käesolevas juhendis määratletud kasutusala ega väljaspool kasutuspiiranguid. Tootja ei vastuta otseste või kaudsete õnnetuste eest, mis on juhtunud toote muutmise või käesolevas kasutusjuhendis ettenähtust erinevalt otstarbel kasutamise tagajärjel. ▪ Töökoha temperatuur : -20°C / +50°C. Mõned isikukaitsevahendid on testitud massipiiranguga, mis on 40 % / 50 % võrra suurem standardites nõutud piirangust (massiga 140 kg / 150 kg), vt toote märgistus. ⇒ RISKIANALÜÜS EN361: Need tooted on mõeldud individuaalseks kasutuseks kõrgusest kukkumise kaitse vahendina. Neid isikukaitsevahendeid on õigus kasutada ainult pädevatel isikutel, kes on läbinud asjakohase väljaõppe või tegutsevad pädeva isiku järelevalve all ja vahetul vastutusel, mis tagab, et vales kasutuse võimalused on minimaalsed. Puudub tagurpidi paigaldamise risk, sest: 1) Meie riidad on kahevärviisid. (HAR11, HAR12, HAR12GILNO, HAR14, HAR22H, HAR23H, HAR24H, HAR25HA, ELARA160) 2) turvarakmetel on siilt, mis selgitab, kuidas rakmeid selga panna. TÄHELEPANU! Integreeritud võõga turvarakmete puhul tuleb käesolev juhend läbi lugeda koos spetsiaalse juhendiga, milles on viidatud standardile EN 358. ▪ PART 2: RECORD CARD :ISIKUKAITSEVAHENDI PERIOODILINE KONTROLLIMINE: 1/Tootekood 2/Ettevõtte 3/Kasutaja nimi 4/partiinumber./Seeria nr 5/Kasutuse kuupäev 6/1. kasutuse kuupäev 7/Ostukuupäev 8/Ülevaatuse kuupäev 9/Märkused 10/Järgmise ülevaatuse kuupäev 11/Tempel & allkiri 12/Tüüp Isikukaitsevahendid 13/KUKKUMISKAITSE KERERAKMED 14/Kasutaja peab andmekardi täitma enne toote esimest kasutuskorda, seda seejärel ajakohastama ja alles hoidma. Kasutamine muul otstarbel peale käesoleval teabelehel kirjeldatute on keelatud. 15/Kontrollide väljad peavad olema kooskõlas riikliku seadusandlusega, ent kontrollile tuleb teha vähemalt kord aastas. Kasutaja peab tootega tarnimise ajal kaasasolevad dokumendid määramata ajaks alles hoidma. **Ladustamine/Puhastus:** ▪ Transportimise ja hoidmise ajal: /- hoida toodet selle pakendis /- hoida toodet eemal igasugustest lõikavatest, abrasiivsetest jne esemetest... / hoida toodet eemal: päikesekiirgusest, kuumusest, leegist, toomast metallist, õlidest, naftatoodetest, agressiivsetest kemikaalidest, hapetest, värvainetest, lahustitest, teravatest servadest ja väikese läbimõõduga struktuuridest. Hoidke varustust kuivas ja puhtas kohas originaalpakendis, päikese, külma, kuumuse ja niiskuse eest kaitsuna. Kukkumise peatamise seadme tulemusnäitajaid võivad mõjutada need asjaolud. Hoidke varustust kuivas ja puhtas kohas originaalpakendis, päikese, külma, kuumuse ja niiskuse eest kaitsuna. TEHNOHOOLDUS JA HOIDMINE: Puhastada vee ja seebiga, kuivatada lapiga ja riputada õhutatud kohta, et lasta kuivada loomulikult ja eemal lahtisest leegist või soojusallikast. Sama kehtib elementide kohta, mis on kasutuse käigus niiskeks saanud. Mitte kasutada Javelle'i vett, agressiivseid puhastusvahendeid, lahusteid, bensiini või värvaineid, aineid, mis võivad seadme töömoadusi kahjustada. ▪ Metallosad pühitakse puhtaks vaseliiniõliga immutatud lapiga. Javelle'i vesi ja puhastusvahendid on rangelt keelatud. ▪ Puhastada rihma ainult õrna puhastusvahendiga. ▪ Hoida puhastatult valgu eest kaitsult kuivas ja õhutatud kohas. **LV KRITIENA AIZTURĒŠANAS IEJŪGS (atbilst EN361).- HAR12:** KRITIENA BLOKATORA DROŠĪBAS JOSTA - 2 STIPRINĀJUMA PUNKTI **HAR22H:** KRITIENA BLOKATORA DROŠĪBAS JOSTA - 2 STIPRINĀJUMA PUNKTI (MUGURAS/KRŪŠU KURVJA) **HAR23H:** KRITIENA BLOKATORA DROŠĪBAS JOSTA - 3 STIPRINĀJUMA PUNKTI **HAR24H:** KRITIENA BLOKATORA DROŠĪBAS JOSTA AR SIKSNU - 4 STIPRINĀJUMA PUNKTI **HAR25HA:** KRITIENA BLOKATORA DROŠĪBAS JOSTA AR SIKSNU - 5 STIPRINĀJUMA PUNKTI **ELARA160:** KRITIENA BLOKATORA KOMPLEKTS "CLASSIC": HAR11 + AN201200CC + 1 GLABĀŠANAS SOMA **HAR11:** KRITIENA BLOKATORA DROŠĪBAS JOSTA AR 1 MUGURAS STIPRINĀJUMA PUNKTU **HAR12GILNO:** DROŠĪBAS JOSTA AR VESTI - 2 STIPRINĀJUMA PUNKTI **HAR14:** KRITIENA BLOKATORA DROŠĪBAS JOSTA AR SIKSNU - 4 STIPRINĀJUMA PUNKTI **ANATOM HAR32:** KRITIENA BLOKATORA DROŠĪBAS JOSTA - 2 STIPRINĀJUMA PUNKTI **EOLIEN HAR35:** KRITIENA BLOKATORA DROŠĪBAS JOSTA AR SIKSNU - 5 STIPRINĀJUMA PUNKTI **EOLIEN HAR35A:** KRITIENU BLOKATORA DROŠĪBAS JOSTA AR SIKSNU - AUTOMĀTISKĀS CILPAS - 5 STIPRINĀJUMA PUNKTI **HAR44EL:** KRITIENU BLOKATORA DROŠĪBAS JOSTA - 4 STIPRINĀJUMA PUNKTI - DIELEKTRISKS **Lietošanas instrukcija:** Šīs instrukcijas tulkojumu tās valsts valodā, kurā aprīkojums tiek lietots, nodrošina tā izplatītājs atbilstoši spēkā esošajai likumdošanai. Nepieciešams, lai individuālās aizsardzības līdzekļa lietotājs izlasītu un saprastu šo instrukciju pirms aprīkojuma izmantošanas. Standartos aprakstītās izmēģinājumu metodes neatspoguļo reālos aprīkojuma izmantošanas apstākļus. Ir svarīgi izpētīt katru konkrētu darba situāciju, kā arī lai katrs aprīkojuma lietotājs būtu apguvis dažādu tehniku izmantošanu un būtu informēts par dažādu līdzekļu izmantošanas ierobežojumiem. Šo individuālās aizsardzības līdzekli drīkst lietot kompetentas personas, kuras ir saņēmušas atbilstošu apmācību, kā arī personas, kuras darbojas augstākstāvošu kompetentu personu tiešā atbildībā. Aprīkojuma lietotāja drošība ir atkarīga no individuālās aizsardzības līdzekļa nemainīgas efektivitātes, no tā pretestības un atbilstošas šajā lietošanas instrukcijā sniegto norādījumu izpratnes. Aprīkojuma lietotājs ir personīgi atbildīgs par jebkuru šī individuālās aizsardzības līdzekļa izmantošanu, kura nav saskaņā ar šajā instrukcijā sniegtajām norādēm, kā arī par instrukcijā sniegto drošības pasākumu, kas attiecas uz individuālās aizsardzības līdzekli, neievērošanu. Šo individuālo aizsardzības līdzekli drīkst lietot labā veselības stāvoklī esošas personas. Daži medicīniskie faktori var ietekmēt lietotāja drošību. Šaubu gadījumā konsultējieties ar ārstu. Rūpīgi ievērojiet lietošanas, pārbaudes, tehniskās apkopes un uzglabāšanas noteikumus. ■Ja aprīkojuma lietotājs atrodas kritiena riska zonā, šo aprīkojumu nedrīkst izmantot vienu pašu. Tas ir neatdalāms no vispārējās kritienu novēršanas sistēmas (EN363), kuras funkcija ir mazināt miesas bojājumu risku kritienu laikā. ■Pirms katras aprīkojuma izmantošanas reizes pārlasiet katra sistēmas komponenta lietošanas instrukcijā sniegtos ieteikumus. Šādos gadījumos jāievēro norādījumi, kas sniegti aprīkojumam pievienotajās lietošanas instrukcijās. Katra produkta dokumentācija lietotājam jāsaņem nenoteiktu laiku. Kritiena aizturēšanas ierīģis (EN361) ir vienīgais ķermeņa satveršanas līdzeklis, kuru atļauts izmantot kritiena apturēšanas sistēmā. Tam jābūt savienotam ar kritienu novēršanas sistēmu ar savienojošo elementu (EN362) palīdzību. Kritiena aizturēšanas ierīģis var būt aprīkots ar: 1 kritienu novēršanai paredzētu pieākēšanas punktu aizmugurē; / 2 kritienu novēršanai paredzētiem pieākēšanas punktiem aizmugurē un priekšpusē; / Dažādiem sprādzēšanas veidiem, piemēram, PB, MB, MFB: skatīt shēmas ⑨ ⑩ ⑪; / Šie stiprinājuma punkti ir vienīģie, ko var izmantot ar pretkrišanas sistēmu (enerģijas absorbētājs (EN355), pretkrišanas sistēma ar automātisko apturēšanu (EN360)), mobilā pretkrišanas sistēma (EN353-1 / EN353-2)) saskaņā ar normu EN363. Kritiena aizturēšanas ierīģis var būt aprīkots ar savienojošajiem elementiem (EN362), ar darba jostu ar stiprinājumiem (EN358), ar drošības stiprinājumu sistēmu (EN354), ar kritienu novēršanas sistēmas triecienu enerģijas absorbētāju (EN355). Šādos gadījumos ievērojiet norādījumus, kas sniegti aprīkojumam pievienotajā lietošanas instrukcijā. / Kritiena riska gadījumā, nepieciešams šo sistēmu papildināt ar aizākēšanas līdzekli vai kolektīvā vai individuālā veida līdzekli, kas paredzēts aizsardzībai pret kritieniem no augstuma (EN363) ■UZSTĀDĪŠANA UN/VAI NOREGULĒŠANA: Ieteicams izsniegt kritiena aizturēšanas ierīģu katram lietotājam. Šo individuālās aizsardzības līdzekli vienlaicīgi drīkst lietot tikai viena persona. Visu šo operāciju veikšanas laikā jāraugās, lai siksnas nesagrieztos. Pirms aprīkojuma uzvilkšanas, regulēšanas cilpas ir jāatlaiz vai jāatver. Aizdarīšana un atvēršana ar dažādiem sprāzdu veidiem: REGULĒŠANAS: skatīt shēmas.①②③④ Kritiena aizturēšanas ierīģis jāatloka, lai to varētu pareizi uzvilkt. Uzrādīet priekšējo stiprinājumu, siksnas ievietojot augšpusē un šortus apakšpusē. Uzlieciet stiprinājumu uz muguras. Uzvelciet ierīģu kā jaku, pārlietot to ērti pāri pleciem. Aiztaisiet siksnas slēģus. skatīt shēmas.⑨⑩⑪ Savienojiet un noregulējiet abas augšstilba siksnas daļas, piestiprinot cilpas. ■UZSTĀDĪŠANA UN/VAI NOREGULĒŠANA: NOREGULĒŠANA Ierīģis jāpielāgo tā lietotāja augumam: noregulēt siksnas, slidinot tās sprāzdu

atvērumos un veicot citus pielāgojumus tam paredzētajās vietās tā, lai sikсна, kam jāatrodas zem gūžu muskuļiem, atrastos tai paredzētajā vietā un lai aizmugures plāksne atrastos starp iejūga lietotāja lāpstiņām; noregulēt pielāgošanas sprādzes. Iejūgam jābūt sasprādzētam iespējami tuvu tā lietotāja ķermenim, tomēr bez pārmērībām, lai neierobežotu lietotāja kustības. Visas noregulēšanas darbības veicamas vienā paņēmienā, tas jādara pirms iejūga lietotājs nonāk kritiena riska zonā. Iejūga pieāķēšanās punktam jāatrodas virs tā lietotāja (minimālā pretestība: 12 kN (EN795)). Iejūgam jābūt pievienotam kritieni novēršanas sistēmā pie aizāķēšanās punkta, kas atrodas mugurpusē vai priekšpusē un ir apzīmēts ar burtu A. Priekšpusē esošais aizāķēšanās punkts var būt 2 veidu: A/2 veida (2 sprādzes, kuras jāsavieno ar savienojošo elementu) VAI A veida (2 neatkarīgi aizāķēšanās punkti). STIPRINĀJUMA PUNKTI: (skatīt marķējuma etiķeti uz produkta) Kritiena aizturēšanas iejūgs var būt aprīkots ar: A-EN361 : *1 muguras stiprinājuma punktu, ko var savienot ar pretkrišanas sistēmu. Muguras stiprinājuma punktu veido tērauda kauliņš. *1 krūšu stiprinājuma punktu, ko var savienot ar pretkrišanas sistēmu. Krūšu stiprinājuma punktu veido divas sprādzes siksnā, kuras kopā jāsavieno ar konektoru. (HAR12, HAR12GILNO, HAR14, HAR22H, HAR24H, HAR32, HAR42EL, HAR44EL tikai) Šie stiprinājuma punkti ir vienīgie, ko var izmantot ar pretkrišanas sistēmu (enerģijas absorbētājs (EN355), pretkrišanas sistēma ar automātisko apturēšanu (EN360), mobila pretkrišanas sistēma (EN353-1 / EN353-2)) saskaņā ar normu EN363. Izmantošanas laikā līdzekļu kopums nedrīkst nonākt kontaktā ar: griezīgiem priekšmetiem, asām dzegām un maza diametra objektiem, eļļām, agresīviem ķīmiskiem produktiem, liesmu, karstu metālu, visu veidu elektrības vadītājiem... Izmantošanas laikā regulāri jāpārbauda sprādzēšanas un noregulēšanas, un/vai fiksēšanas elementi. Drošības apsvērumu dēļ pirms katras aprīkojuma izmantošanas reizes jāpārliedzina: vai savienojošie elementi (EN362) ir noslēgti un bloķēti / vai ir ievēroti attiecībā uz katru sistēmas elementu sniegtie lietošanas norādījumi / vai darba situācijas vispārējie apstākļi ierobežo kritiena risku, kritiena augstumu un svārstveida kustību kritiena gadījumā. / vai brīvā gaisa telpa (attālums zem aprīkojuma lietotāja kājām līdz zemei) ir pietiekama un vai nav šķēršļu, kuri varētu traucēt kritiena apturēšanas sistēmas normālai funkcionēšanai. Brīvā gaisa telpa ir apstāšanās distānce H + 1 m papildus drošībai. Distānci H mēra no aprīkojuma lietotāja pedālu sākmpozīcijā līdz tā pedālu beigu pozīcijā (kad pēc kritiena beigām ir atgūts līdzsvars un ir notikusi pilnīga apstāšanās). (skatīt tabulu): Paredzēt drošības distānci attiecībā pret zemi un elektroinīnijām vai zonām ar elektrorisku. ■ Gaminio specifikācijas (skatīt atsauču tabulu) : -Medžiagos: (PART 4). Piezīmes: ELARA160 Īpaša piezīme attiecībā uz kritiena aizturēšanas iejūgu, kas aprīkots, ar nenonējamu drošības stiprinājumu sistēmu vai ar nenonējamu triecienu enerģijas absorbētāju kopā ar drošības stiprinājumu sistēmu. Kritiena aizturēšanas iejūgs ir aprīkots ar aizmugurē esošu pieāķēšanās punktu, un ar nenonējamu triecienu enerģijas absorbētāju kopā ar drošības stiprinājumu sistēmu (EN355) ir gatavs lietošanai kā kritiena apturēšanas sistēma. Šim aprīkojumam nav nepieciešams pievienot ne triecienu enerģijas absorbētāju, ne citu drošības stiprinājumu sistēmu. Skatīt triecienu enerģijas absorbētāja (EN 355) lietošanas instrukciju, īpaši norādījumus, kuri attiecas uz attālumu starp šī līdzekļa lietotāju un zemi. ELARA160: Piezīmes: ELARA160 Īpaša piezīme attiecībā uz kritiena aizturēšanas iejūgu, kas aprīkots, ar nenonējamu drošības stiprinājumu sistēmu vai ar nenonējamu triecienu enerģijas absorbētāju kopā ar drošības stiprinājumu sistēmu. Kritiena aizturēšanas iejūgs ir aprīkots ar aizmugurē esošu pieāķēšanās punktu, un ar nenonējamu triecienu enerģijas absorbētāju kopā ar drošības stiprinājumu sistēmu (EN355) ir gatavs lietošanai kā kritiena apturēšanas sistēma. Šim aprīkojumam nav nepieciešams pievienot ne triecienu enerģijas absorbētāju, ne citu drošības stiprinājumu sistēmu. Skatīt triecienu enerģijas absorbētāja (EN 355) lietošanas instrukciju, īpaši norādījumus, kuri attiecas uz attālumu starp šī līdzekļa lietotāju un zemi. **Lietošanas termiņi:** ■ Pirms katras operācijas, kas paredz kāda individuālas aizsardzības līdzekļa izmantošanu, jāizstrādā iespējamais glābšanas plāns, lai spētu operatīvi rīkoties ikvienā ārkārtas gadījumā, ja rastos tāda nepieciešamība. ■ KALPOŠANAS ILGUMS : No auduma izgatavoti elementi vai elementi, kuri satur auduma elementus (iejūgs, jostas, triecienu enerģijas absorbētāji utt.): maksimālais kalpošanas ilgums ir 10 gadi uzglabāšanā (skaitot no ražošanas datuma), 7 gadi, skaitot no pirmās lietošanas reizes. Norādītais aprīkojuma kalpošanas ilgums ir aptuvenš. To var ievērojami ietekmēt šādi faktori: - transportēšanas, uzglabāšanas un lietošanas instrukciju neievērošana / - "agresīva" darba vide, apstākļi: darbs jūrā, darbs ar ķīmiskiem produktiem, galējās temperatūras, asas dzegas... / - īpaši intensīva lietošana / - ievērojams trieciens vai spiediens / - zināšanu trūkums par aprīkojuma iepriekšējiem lietošanas apstākļiem. Uzmanību: šie faktori var izraisīt ar neapbruņotu aci neredzamus bojājumus. Uzmanību: daži ekstrēmi apstākļi var saīsināt aprīkojuma kalpošanas laiku līdz dažām dienām. Šaubu gadījumā vai ja ierīce ir apturējusi kritieni, nekavējoties to ir jāpārtrauc lietot un jāatdod atpakaļ ražotājam vai jebkurai atbildīgai personai, kas ir pilnvarota. Šaubu gadījumā aprīkojums jāizklāj visā tā garumā un tas jāpakļauj: - pārbaudei vai / - iznīcināšanai. Noteiktais aprīkojuma kalpošanas ilgums neaizstāj periodiskas pārbaudes (minimāli 1 reizi gadā), kas ļauj spriest par aprīkojuma stāvokli. ⇨ LAI UZZINĀTU, KUR ATRODAS TUVAKAIS APRIKOJUMA IKGADĒJAS PARBAUDES CENTRS, APMEKLEJIET WWW.DELTAPLUS.EU. Jebkāda individuālas aizsardzības līdzekļa pārveidošana, tā pievienošana vai labošana nedrīkst tikt veikta bez iepriekšējas saskaņošanas ar ražotāju. Minētās manipulācijas jāveic ražotāja atļautā operatīvā veidā. Neizmantojot ārpus tam paredzētās izmantošanas jomas, kas noteikta lietošanas instrukcijā. Ražotājs nav atbildīgs par tiešu vai netiešu nelaimes gadījumu, kas noticis pēc aprīkojuma modificēšanas vai pēc citādas tā izmantošanas, nekā noteikts instrukcijā. Neizmantojot šo aprīkojumu, pārsniedzot tā lietošanas ierobežojumus. Lai pārliecinātos par aprīkojuma funkcionēšanas stāvokli un līdz ar to garantētu tā lietotāja drošību, aprīkojums sistemātiski jāpārbauda: ■ 1/ vizuāli apskatot šādus punktus: Siksnas vai virves stāvokli: vai tās nav spurainas, vai uz tām nav iegriezumu pazīmju, redzamu šuvju bojājumu, apdegumu, vai nav vērojama neparasta to saraušanās. / Šuvju un fiksācijas elementu stāvoklis: vai nav redzamu bojājumu. / Metāla detaļu stāvoklis: vai nav vērojamas nodiluma, deformēšanās, korozijas vai oksidēšanās pazīmes. / Vispārējais stāvoklis: meklēt jebkurus bojājumus, kuras radījis ultravioletais starojums vai citi klimatiskie apstākļi. / Savienojošo elementu pareiza funkcionēšana un bloķēšana. / Īpaši apstākļi, piemēram, mitrums, sniegs, apledojums, dubļi, neīrūmi, krāsa, eļļa, līme, korozija, siksnas vai virves nolietotāšanās utt., var ievērojami samazināt kritiena apturēšanas līdzekļa funkcionēšanas efektivitāti. ■ 2/ šādos gadījumos: pirms lietošanas un tās laikā; / šaubu gadījumā; / gadījumā, ja noticis kontakts ar ķīmiskiem produktiem, šķīdinātājiem vai degvielām, kuri var ietekmēt līdzekļa funkcionēšanu; / ja aprīkojums ticis pakļauts spiedienam iepriekš notikušā kritiena laikā; / ražotājam vai ražotāja pilnvarotai, kompetentai organizācijai vismaz reizi divpadsmit mēnešos. ⇨ INDIVIDUĀLĀS AIZSARDZĪBAS LĪDZEKĻA PERIODISKA PĀRBAUDE. Ražotājam vai ražotāja pilnvarotai, kompetentai organizācijai vismaz reizi divpadsmit mēnešos jāveic pārbaude. Šī pārbaude ir ļoti svarīga un ir saistīta ar individuālas aizsardzības līdzekļa efektivitāti un tād ar tā lietotāja drošību. Lai individuālas aizsardzības līdzekļi drīkstētu izmantot atkārtoti, šīs pārbaudes laikā nepieciešams iegūt rakstisku dokumentu, kas atļauj šo līdzekļu atkārtotu izmantošanu. Šis dokuments precizēs to, ka lietotāja drošība ir saistīta ar aprīkojuma efektivitātes un pretestības uzturēšanu. Aizvietot individuālas aizsardzības līdzekļi, ja nepieciešams. Saskaņā ar Eiropas likumdošanas prasībām lietotājam jāaizpilda produkta identifikācijas karte pirms produkta pirmās lietošanas reizes, ieraksti tajā regulāri jāatjauno un karte jāuzglabā kopā ar lietošanas instrukciju. Periodiski jāpārbauda uz produkta esošā marķējuma salasāmība. ■ [SPEJĪMAL: Lietotāja drošība atkarīga no individuālas aizsardzības līdzekļa nemainīgas efektivitātes, no tā pretestības un atbilstošās šajā lietošanas instrukcijā sniegto norādījumu izpratnes. Jebkura statiska vai dinamiska pārslodze var sabojāt individuālas aizsardzības līdzekļi. Lietotāja svārs, ieskaitot viņa apģērbu un aprīkojumu, nedrīkst pārsniegt uz kritiena novēršanas līdzekļa norādīto maksimālo svaru. EN358 : 150Kg. Bīstami ir izveidot savu personīgo kritiena aizsardzības sistēmu, jo katra drošības funkcija var traucēt citu drošības funkciju. Jebkāda individuālas aizsardzības līdzekļa modificēšana, tā pievienošana vai labošana nedrīkst tikt veikta bez iepriekšējas saskaņošanas ar ražotāju. Minētās manipulācijas jāveic ražotāja atļautajā operatīvajā veidā. Neizmantojot ārpus lietošanas instrukcijā noteiktās izmantošanas jomas, kā arī nepārsniedzot aprīkojuma izmantošanas ierobežojumus. Ražotājs nav atbildīgs par tiešu vai netiešu nelaimes gadījumu, kas noticis pēc aprīkojuma modificēšanas vai pēc citādas tā izmantošanas, nekā noteikts instrukcijā. ■ Darba vides temperatūra : -20°C / +50°C. Daži individuālie aizsarglīdzekļi ir testēti ar masas spiedienu, kas par 40 % / 50 % lielāks par standarta prasībām (140 kg / 150 kg), skatīt produkta marķējumu. ⇨ RISKU ANALĪZE: EN361: Šīs preces ir paredzētas individuālai aizsardzībai pret kritieniem no augstuma. Šo IAL izmantošana ir paredzēta kompetentām personām, kas ir izgājušas atbilstošās apmācības vai darbojas atbildīgās kompetentās personas vadībā, tādēļ nepareiza lietošana tiek samazināta līdz minimumam. Nav riska uzstādīt otrādi, jo: 1) Mūsu sprādzēm ir divas krāsas. (HAR11, HAR12, HAR12GILNO, HAR14, HAR22H, HAR23H, HAR24H, HAR25HA, ELARA160) 2) uz jostas ir marķējums, kurā paskaidrota lietošana. UZMANĪBU! Lai izmantotu četrpunktu drošības jostu ar jostu, jāizlasa šī lietošanas pamācība kopā ar specifisko lietošanas pamācību, kas attiecas uz normu EN 358. ■ PART 2: RECORD CARD :INDIVIDUĀLĀS AIZSARDZĪBAS LĪDZEKĻA

PERIODISKA PĀRBAUDE. 1/Izstrādājuma atsauces numurs 2/Uzņēmums 3/Lietotāja vārds 4/partijas numurs./Sērijas Nr. 5/Ražošanas datums 6/1. lietošanas datums 7/Pirkuma datums 8/Pārbaudes datums 9/Komentāri 10/Nākamās pārbaudes datums 11/Zīmogs un paraksts 12/Tips Individuālie aizsarglīdzekļi 13/PRETKRĪŠANAS ČETRPUNKTU DROŠĪBAS JOSTA 14/Lietotājam jāaizpilda ierakstu karte pirms pirmās izstrādājuma lietošanas reizes, pēc tam tā regulāri jāatjaunina un jāuztur. Lietot tikai tā, kā aprakstīts izstrādājuma lietošanas instrukcijā. 15/Pārbauzu biežumu nosaka valstī spēkā esošie noteikumi, tomēr jebkurā gadījumā pārbaude veicama vismaz reizi gadā. Katra produkta dokumentācija lietotājam jāsauglabā nenoteiktu laiku. **Glabāšanas/Tīrīšanas:** - Transportēšanas un uzglabāšanas laikā: / - uzglabāt aprikojumu tā oriģinālajā iepakojumā; / - nepieļaut aprikojuma kontaktu ar jebkuru grieztīgu, abrazīvu utt.; / sargāt aprikojumu no saules stariem, karstuma, liesmām, karsta metāla, eļļām, naftas produktiem, agresīviem ķīmiskiem produktiem, skābēm, krāsvielām, šķīdinātājiem, asām dzegām un no maza diametra struktūrām. Uzglabājiet aprikojumu sausā un tīrā vietā tā oriģinālajā iepakojumā, un nepakļaujiet gaismas, aukstuma, karstuma un mitruma iedarbībai. Sie priekšmeti var ietekmēt kritiena drošības sistēmas darbību. Uzglabājiet aprikojumu sausā un tīrā vietā tā oriģinālajā iepakojumā, un nepakļaujiet gaismas, aukstuma, karstuma un mitruma iedarbībai. **KOPŠANA UN UZGLABĀŠANA:** Tīrīt ar ūdeni un ziepēm, noslaucīt ar auduma lupatu un izkārt labi vēdināmā telpā, lai ļautu izžūt dabiski, ievērojot attālumu no jebkura tieša uguns vai karstuma avota. Šīs norādes attiecas arī uz elementiem, kuri to lietošanas laikā ir samirkuši. Neizmantot hlōrūdeni, agresīvu traipu tīrītājus, šķīdinātājus, benzīnu vai krāsvielas. Šīs vielas var ietekmēt apturēšanas līdzekļa tehniskos rādītājus. • Metāla detaļas jānoslauka eļļā vai vazelinā samitrinātā drāniņā. Hlōrūdens un traipu tīrītāju izmantošana ir kategoriski aizliegta. • Siksnu tīrīt vienīgi ar maigas iedarbības traipu tīrītāju. • Pēc tīrīšanas uzglabāt tumšā, sausā un vēdinātā vietā. **LT KŪNO SAUGOS DIRŽAI (pagal EN361).- HAR12: APSAUGOS NUO KRITIMO RINKINYS SU 2 TVIRTINIMO TAŠKAIS HAR22H: APSAUGOS NUO KRITIMO - 2 TVIRTINIMO TAŠKAI (NUGAROS/KRŪTINKAULIO) HAR23H: APSAUGOS NUO KRITIMO - 3 TVIRTINIMO TAŠKAI HAR24H: APSAUGOS NUO KRITIMO SU DIRŽAIS - 4 TVIRTINIMO TAŠKAI HAR25HA: APSAUGOS NUO KRITIMO SU DIRŽAIS - 5 TVIRTINIMO TAŠKAI ELARA160: APSAUGŲ SAUGANČIŲ NUO KRITIMO RINKINYS "CLASSIC": HAR11 + AN201200CC + 1 LAIKYMO KREPŠYS HAR11: APSAUGOS NUO KRITIMO RINKINYS SU 1 TVIRTINIMO TAŠKU NUGAROJE HAR12GILNO: APSAUGINĒ LIEMENĒ - 2 TVIRTINIMO TAŠKAI HAR14: APSAUGOS NUO KRITIMO SU DIRŽAIS - 4 TVIRTINIMO TAŠKAI ANATOM HAR32: APSAUGOS NUO KRITIMO - 2 TVIRTINIMO TAŠKAI EOLIEN HAR35: APSAUGOS NUO KRITIMO SU DIRŽAIS - 5 TVIRTINIMO TAŠKAI EOLIEN HAR35A: APSAUGOS NUO KRITIMO SU DIRŽAIS - AUTOMATINĒS SAGTYS - 5 TVIRTINIMO TAŠKAI HAR44EL: APSAUGOS NUO KRITIMO - 4 TVIRTINIMO TAŠKAI - DIALEKTRINĒS **Naudojimo instrukcija:** Pardavējas privalo parengti šios naudojimo instrukcijas vertimą (pagal galiojantį reglamentą) šalies, kurioje ši įranga bus naudojama, oficialia kalba. Prieš naudojant AAP naudotojas privalo įdėmiai perskaityti šią instrukciją. Kad užtikrintumėte savo saugumą, griežtai laikykitės naudojimo, patikros, priežiūros ir laikymo instrukcijų. Šia AAP gali naudotis tik kompetentingi, atitinkamai apmokyti asmenys bei asmenys, prižiūrimi už juos atsakingo kompetentingo žmogaus. Naudotojo saugumas priklauso nuo pastovaus AAP efektyvumo, atsparumo ir puikaus šios naudojimo instrukcijos nurodymų supratimo. Naudotojas yra asmeniškai atsakingas už neatitinkantį šios instrukcijos nuostatų AAP naudojimą bei instrukcijoje išvardytų saugumo priemonių nesilaikymą. Šios asmeninės apsaugos priemonės (AAP) skirtos naudoti sveikiems žmonėms, kai kurios medicininės sąlygos gali įtakoti naudotojo saugumą. Jei kyla abejoniu, kreipkitės į gydytoją. Griežtai laikykitės instrukcijos, kontrolės, priežiūros ir sandėliavimo nurodymų ■Jei naudojotas yra kritimo rizikos zonoje, jis gali naudoti šį produktą tik bendros kritimo sulaiikymo sistemos sudėtyje (EN 363), tokiu būdu sumažinant kūno sužalojimų riziką kritimo metu. ■Prieš naudojimą yra būtina susipažinti su visų sistemos sudedamųjų komponentų naudojimo instrukcijomis. Tokiais atvejais yra būtina laikytis naudojimo instrukcijoje aprašytų atitinkamų nurodymų. Visi dokumentai, gauti kartu su gaminiu, turi būti saugomi naudotojo neribotą laiką. Kūno saugos diržai (EN361) yra vienintelis kūno palaikymo įrenginys, kurį leidžiama naudoti kritimo sulaiikymo sistemoje. Jie turi būti sujungti jungtimis (EN362) su kritimo sulaiikymo sistema. Kūno saugos diržai gali būti aprūpinti: viena tvirtinimo pozicija: nugaros srityje; / dviem tvirtinimo pozicijomis: nugaros ir krūtinės srityse; / skirtingų tipų PB, MB, MFB krūtinės dirželiais: žr. schemas 9 10 11; / Šie tvirtinimo taškai yra vieninteliai, galintys prisitaikyti prie kritimo blokavimo priemonės (energijos absorberis (EN355), automatinis kritimo blokatorius (EN360), mobili kritimo sustabdymo sistema (EN353-1 / EN353-2) pagal EN363 standartą. Kūno saugos diržai gali būti aprūpinti jungtimis (EN362), darbo padėties nustatymo diržu (EN358), lynu (EN354), energijos sugėrikliu (EN355). Tokiais atvejais yra būtina laikytis naudojimo instrukcijoje aprašytų atitinkamų nurodymų. / Esant kritimo rizikai yra būtina papildomai pasirūpinti tvirtinimo arba apsaugos nuo kritimo iš aukščio kolektyvinėmis arba asmeninėmis priemonėmis (EN363). ■INSTALIACIJA IR/ARBA REGULIAVIMAS: Rekomenduojama aprūpinti kūno saugos diržais kiekvieną naudotoją. Ši AAP gali būti vienu metu naudojama tik vieno naudotojo. Visų operacijų metų stebėkite, kad juostos nesusisuktų. Prieš užsidėdami įrangą, reguliavimo kilpos turi būti atlaisvintos arba atsegtos. Skirtingo tipo sagčių atsegimas ir užsegimas: NUSTATYMAI : žr/ schemas.1 2 3 4 Būtina išskeisti kūno saugos diržus, kad užsidėti juos tinkama kryptimi. Laikykite diržą prieš save, petnešomis į viršų, o sėdimąjį diržą į apačią. Užsidėkite diržą per nugarą. Užsivilkite kūno diržus kaip liemenę; tvirtai užtraukite ant pečių. Užsekite bavariską krūtinės diržą. žr/ schemas.9 10 11 Sujunkite ir sureguliuokite abiejų šlaunų aprašų dalis, pritvirtindami kilpomis. ■INSTALIACIJA IR/ARBA REGULIAVIMAS: PRITAIKYMAI: Kūno saugos diržai turi būti pritaikyti naudotojo kūno dydžiui: reikia sureguliuoti juostas praleidžiant jas pro sagtis ir tam pritaikytas kilpas taip, kad posėdmeninė juosta atsirastų savo vietoje ir kad nugaros plokštė būtų tarp menčių; sureguliuoti reguliavimo kilpas. Kūno saugos diržai turi būti kiek įmanoma arčiau kūno, bet nevaržyti naudotojo judėjimo laisvės. Sureguliuojami turi būti atlikti per vieną kartą ir iki naudotojui atsiduriant kritimo rizikos zonoje. Kūno saugos diržų tvirtinimo pozicija turi būti virš naudotojo (minimalus atsparumas: 12 kN (EN795). Krūtinės arba nugaros srityje esantys kūno saugos diržų tvirtinimai, žymimi raide A, turi būti jungiami prie kritimo sulaiikymo sistemos. Krūtinės srityje esantys tvirtinimas gali būti dviejų tipų: A/2 tipas (dvi jungtimi sujungiamos kilpos) ARBA A tipas (du atskiri tvirtinimai). REGULIAVIMO TAŠKAI : (žr. žymėjimą ant produkto) Kūno saugos diržai gali būti aprūpinti: A-EN361 : •1 tvirtinimo tašką ant nugaros, kurį galima sujungti su kritimo stabdymo sistema. Plieninis „D“ - žiedas skirtas tvirtinimui ant nugaros. •1 tvirtinimo taškas ant krūtinės, kurį galima prijungti prie kritimo sustabdymo sistemos. Tvirtinimą ant krūtinės sudaro dvi sagtys dirže, kurios turi būti sujungtos viena jungtimi. (HAR12, HAR12GILNO, HAR14, HAR22H, HAR24H, HAR32, HAR42EL, HAR44EL tik) Šie tvirtinimo taškai yra vieninteliai, galintys prisitaikyti prie kritimo blokavimo priemonės (energijos absorberis (EN355), automatinis kritimo blokatorius (EN360), mobili kritimo sustabdymo sistema (EN353-1 / EN353-2) pagal EN363 standartą. Naudojimo metu įrenginiai neturi liestis su: aštriais elementais, aštriais kampais/briaunomis ir mažo diametro struktūromis, aliejais, stipriais cheminiais produktais, ugnimi, karštu metalu, visų tipų elektriniais laidais. Naudojimo metu reguliariai tikrinti sujungimo, reguliavimo ir/arba fiksavimo elementus. Saugumo smetimais prieš kiekvieną naudojimą būtina patikrinti: Kad jungtys (EN362) yra užsegtos ir užblokuotos / Kad yra laikomasi visų sistemos elementų naudojimo instrukcijos nuorodų / Kad bendras darbo sąlygų išplanavimas riboja kritimo riziką, kritimo aukštį bei švytuoklės efekto riziką kritimo atveju. / Kad yra užtikrintas saugus aukštis (laisvo oro erdvė po naudotojo pėdomis) ir kad jokios kliūtys nesutrukdydys normalaus kritimo sulaiikymo sistemos veikimo. Saugus aukštis yra kritimo sulaiikymo atstumas H + papildomas 1 m saugumo atstumas. Atstumas H yra matuojamas nuo pradinės iki galutinės pėdų pozicijos (naudotojo pusiausvyrą po kritimo sulaiikymo). (žr.lentelę): Laikytis saugaus atstumo nuo žemės ir nuo elektros laidų arba nuo zonų, kuriose yra nutrenkimo elektra pavojus. ■ Produkta specifikacija (žr. Nuorodų lentelę) : -Materiāli: (PART 4). Komentarai: ELARA160 Pastabos kūno saugos diržams, aprūpintiems nugaros tvirtinimo vietoje nejudančiu energijos sugėrikliu su lynu. Kūno saugos diržai, aprūpinti nugaros tvirtinimo vietoje nejudančiu energijos sugėrikliu su lynu (EN355), gali būti naudojami kritimo sulaiikymui. Nereikia papildomai naudoti nei energijos sugėriklio nei lyno. Susipažinkite su energijos sugėriklio (EN355) naudojimo instrukcija, atkreipiant dėmesį į saugaus aukščio nurodymus. ELARA160: Komentarai: ELARA160 Pastabos kūno saugos diržams, aprūpintiems nugaros tvirtinimo vietoje nejudančiu energijos sugėrikliu su lynu. Kūno saugos diržai, aprūpinti nugaros tvirtinimo vietoje nejudančiu energijos sugėrikliu su lynu (EN355), gali būti naudojami kritimo sulaiikymui. Nereikia papildomai naudoti nei energijos sugėriklio nei lyno. Susipažinkite su energijos sugėriklio (EN355) naudojimo instrukcija, atkreipiant dėmesį į saugaus aukščio nurodymus. **Naudojimo apribojimai:** • Prieš kiekvieną operaciją, kurioje yra naudojama AAP, būtina turėti gelbėjimo planą, siekiant tinkamai pasiruošti bet kokiems nenumatytiems įvykiams. ■ GALIOJIMO TRUKMĖ : Tekstilės gaminiai arba sudėtyje turintys tekstilės elementų (kūno saugos diržai, juosmens diržai, energijos sugėrikliai ir kt.): maksimalus galiojimo laikas sandėliuojant – 10 metų (nuo pagaminimo datos), 7 metai – nuo pirmo panaudojimo. Galiojimo laikas yra informacinio pobūdžio. Jis**

gali keistis priklausomai nuo šių veiksnų: - Gaminiojo instrukcijų nesilaikymas, transportuojant, sandėliuojant ir naudojant gaminį. /- Nepalanki darbo aplinka: jūrinis klimatas, chemija, kritinės temperatūros, aštrūs kampai... /- Ypatingai intensyvus naudojimas /- Didelės apkrovos ar smūgiai /- Gaminio praeities nežinojimas. Dėmesio: šie veiksniai gali sukelti akiai nematomus pažeidimus. Dėmesio: tam tikros ekstremalios sąlygos gali sutrumpinti galiojimą laiką keliomis dienomis. Kilus abejonėms arba tuo atveju, jei prietaisas buvo naudojamas kritimui sustabdyti, jo naudojimas turi būti nedelsiant nutrauktas ir jis turi būti gražintas gamintojui ar kitam jo įgaliotam kompetentingam asmeniui. Abejonių atveju būtina reguliariai išimti gaminį iš naudojimo ir atlikti: - jo patikrinimą /- jo naikinimą. Galiojimo laikas neatleidžia nuo būtino periodinio patikrinimo (mažiausiai kartą/metus), suteikiančio galimybę spręsti apie gaminio būklę. ⇨ KAD SUSIPAZINTUMETE SU METINIO PATIKRINIMO CENTRU, ZR. WWW.DELTAPLUS.EU Bet koks AAP pakeitimas, prijungimas arba taisymas negali būti atliktas be išankstinio gamintojo sutikimo ir be jo darbo metodų panaudojimo. Draudžiama naudoti už naudojimo zonos ribų, nustatytų instrukcijoje. Gamintojas nėra atsakingas už bet kokį nelaimingą atsitikimą, tiesiogiai ar netiesiogiai susijusį dėl šioje instrukcijoje nenumatytų modifikacijų ar naudojimo. Nenaudoti šios įrangos už leistiną ribų. Siekiant užtikrinti saugų gaminio veikimą ir naudotojo saugumą, būtina reguliariai atlikti produkto patikrinimus:

- 1/ vizualiai tikrinant šiuos įrenginius ir jų dalis: Diržo ar virvės būklė: nėra pluošto irimo požymių, plyšių, matomų siūlių pažeidimų, nudegusių vietų, neįprasto susiaurėjimo. / Siūlių ir fiksatorių būklė: nėra matomų pažeidimų. / Metalinių dalių būklė: nėra nusidėvėjimo, deformacijų, korozijos ir oksidacijos požymių. / Bendra būklė: stebėkite bet kokius pažeidimus, kilusius dėl ultra-violetinio spinduliavimo bei kitų klimatinėms sąlygoms. / Tinkamas karabinų veikimas ir užsiblokavimas. / Ypatingos sąlygos: drėgmė, sniegas, ledas, purvas, nešvarumas, dažai, aliejai, klajai, korozija, susidėvėję diržas ar virvė, kt. gali ženkliai įtakoti kritimo sulaikymo sistemos veikimą.
- 2/ šiais atvejais: iki ir naudojimo metu / abejonių atveju / sąlyčio su cheminiais tirpikliais ar kuru, kurie galėtų paveikti veikimą, atveju / jei buvo patirtos apkrovos anksčiau vykusio kritimo metu. / mažiausiai kartą per dvyliką mėnesių gamintojo ar gamintojo įgaliotos kompetentingos organizacijos pastangomis. ⇨ PERIODINIS AAP PATIKRINIMAS: Patikrinimas turi būti atliktas mažiausiai kartą per dvyliką mėnesių gamintojo ar gamintojo įgaliotos kompetentingos organizacijos pastangomis. Šis labai svarbus patikrinimas yra susijęs su AAP efektyvumu ir, atitinkamai, su naudotojo saugumu. Patikrinimo pasėkoje yra išduodamas raštinis leidimas tęsti AAP naudojimą. Šiame dokumente pabrėžiama, kad naudotojo saugumas priklauso nuo AAP efektyvumo bei įrangos atsparumo. Jei reikia, būtina pakeisti AAP. Pagal Europos reglamentą, identifikacinė kortelė turi būti užpildyta prieš pirmąjį gaminio naudojimą, po to atnaujinama ir laikoma kartu su gaminiu bei jo naudojimo instrukcija. Gaminio žymėjimo įskaitomumas turi būti periodiškai tikrinamas.
 - Brūdinājumi: Naudojoto saugumas priklauso nuo nuolatinio AAP efektyvumo, atsparumo et gero šios naudojimo instrukcijos nuorodų supratimo. Bet kokia papildoma statiška arba dinamiška apkrova gali sukelti AAP pažeidimus. Naudotojo svoris kartu su rūbais ir įranga negali viršyti ant kritimo sulaikymo įrenginio nurodyto maksimalaus svorio. EN358 : 150Kg. Pavojiinga suformuoti nuosavą kritimo stabdymo sistemą, nes kiekviena saugos funkcija gali trukdyti kitais saugos funkcijai. Bet koks AAP pakeitimas, prijungimas arba taisymas negali būti atliktas be išankstinio raštinio gamintojo sutikimo ir be jo darbo metodų panaudojimo. Draudžiama naudoti ne pagal paskirtį bei peršengiant instrukcijoje nustatytas leistinas ribas. Gamintojas nėra atsakingas už bet kokį nelaimingą atsitikimą, tiesiogiai ar netiesiogiai susijusį dėl šioje instrukcijoje nenumatytų modifikacijų ar naudojimo.
 - Darbo aplinkos temperatūra : -20°C / +50°C. Kai kurios asmeninės apsaugos priemonės (AAP) buvo išbandytos su 40% - 50% didesne mase nei reikalauja standartai (iki 140 - 150 kg svorio). Žiūrėkite gaminio ženklinį. ⇨ RIZIKOS ANALIZĖ: EN361: Šie produktai yra skirti asmeninei apsaugai nuo kritimo iš aukščio. Šių AAP naudojimas yra skirtas kvalifikuotiems asmenims, kurie buvo apmokyti arba arba už kurių darbą tiesiogiai atsakingas kompetentingas prižiūrėtojas, dėl šios priežasties neteisingo naudojimo pasekmės yra sumažintos iki minimumo. Nėra pavojaus sumontuoti atvirksčiai, kadangi:
 - 1) Mūsų juostos yra dvių spalvų. (HAR11, HAR12, HAR12GILNO, HAR14, HAR22H, HAR23H, HAR24H, HAR25HA, ELARA160)
 - 2) ant diržo yra etiketė, paaiškinanti, kaip jį užsidėti. ĮSPĖJIMAS! Apraišams su integruotu diržu ši instrukcija turi būti taikoma kartu su konkrečia instrukcija pagal standartą EN 358.
 - PART 2: RECORD CARD :PERIODINIS AAP PATIKRINIMAS: 1/Gaminio kodas 2/Įmonė 3/Naudojoto vardas 4/partijos numeris,/Serijos Nr. 5/Naudojimo data 6/1-ojo naudojimo data 7/Pirkimo data 8/Patikros data 9/Pastabos 10/kitos patikros data 11/Antspaudas ir parašas 12/Tipas Asmeninės apsaugos priemonės 13/KŪNO SAUGOS DIRŽAI 14/Prieš naudojant gaminį pirmą kartą, būtina užpildyti identifikacijos lapą, paskui reguliariai atnaujinti ir saugoti. Naudoti tik gaminio naudojimo instrukcijose nurodytai paskirčiai. 15/Patikrinimų dažnumas turi būti atliktas laikantis nacionalinių taisyklių. Bet kokių atveju, per metus turi būti atliktas vienas patikrinimas. Visi dokumentai, gauti kartu su gaminiu, turi būti saugomi naudotojo neribotą laiką.
 - Laikymo/Valymo:
 - Transportuojant ir sandėliuojant būtina: /- laikyti gaminį supakuotą /- laikyti gaminį toliau nuo bet kokių aštrių, šurkščių daiktų... / laikyti gaminį toliau nuo: saulės spindulių, karščio, ugnies, karšto metalo, alieju, naftos produktų, stiprių chemijos produktų, rūgšties, dažiklių, tirpiklių, aštrių kampų ir silpno diametro struktūrų. Švarų ir sausą produktą laikyti originalioje pakuotėje, saugant nuo šviesos, šalčio, karščio ir drėgmės bei aplinkos temperatūros. Šie elementai gali pakenkti geram kritimo stabdymo prietaiso veikimui. Švarų ir sausą produktą laikyti originalioje pakuotėje, saugant nuo šviesos, šalčio, karščio ir drėgmės bei aplinkos temperatūroje. TAISYMAS IR LAIKYMAS: Valyti muilu ir vandeniui, nušluostyti su šluoste ir pakabinti gerai vėdinamoje patalpoje, kad džiūtų natūraliai bei tinkamu atstumu nuo ugnies ar karščio šaltinio. Ta pati tvarka taikoma sudrėkusiems elementams jų naudojimo metu. Draudžiama naudoti balinimo priemones, stiprius ploviklius, tirpiklius, esencijas arba dažiklius: šios priemonės gali paveikti kritimo įrenginio efektyvumą.
 - Metalinės dalys yra nušluostomos su vazelino aliejumi sudrėkinta šluoste. Griežtai draudžiama naudoti balinimo priemones ir ploviklius.
 - Diržą valyti tik su švelniu plovikliu.
 - Nuvalius laikyti nuo šviesos apsaugotoje, sausoje ir gerai vėdinamoje vietoje.

SV FALLSKYDDSSSELE (i överensstämmelse med EN361).- HAR12: FALLSKYDDSSSELE - 2 FÄSTPUNKTER HAR22H: FALLSKYDDSSSELE - 2 FÄSTPUNKTER (RYGG/BRÖST) HAR23H: FALLSKYDDSSSELE - 3 FÄSTPUNKTER HAR24H: FALLSKYDDSSSELE MED BÄLTE - 4 FÄSTPUNKTER HAR25HA: FALLSKYDDSSSELE MED BÄLTE - 5 FÄSTPUNKTER ELARA160: FALLSKYDDSSKIT "CLASSIC": HAR11 + AN201200CC + 1 FÖRVARINGSVÅSKA HAR11: FALLSKYDDSSSELE - 1 FÄSTPUNKT RYGG HAR12GILNO: SELE FÖR VÅST - 2 FÄSTPUNKTER HAR14: FALLSKYDDSSSELE MED BÄLTE - 4 FÄSTPUNKTER ANATOM HAR32: FALLSKYDDSSSELE - 2 FÄSTPUNKTER EOLIEN HAR35: FALLSKYDDSSSELE MED BÄLTE - 5 FÄSTPUNKTER EOLIEN HAR35A: FALLSKYDDSSSELE MED BÄLTE - AUTOMATISKT SPÄNNE - 5 FÄSTPUNKTER HAR44EL: FALLSKYDDSSSELE - 4 FÄSTPUNKTER - DIELEKTRISKT

Användning: Återförsäljaren måste läta denna broschyr översättas (enligt gällande bestämmelser) till språket för det land där utrustningen används. Användaren måste läsa och förstå denna broschyr före användning av utrustningen. De testmetoder som beskrivs i standarderna representerar inte verkliga användningsförhållanden. Det är viktigt att analysera varje arbetssituation och att varje användare är riktigt utbildad i de olika teknikerna för att känna till gränserna för de olika enheterna. Denna personliga skyddsutrustning bör endast användas av utbildade och behöriga personer eller under uppsikt av en utbildad och behörig person. Användarens säkerhet beror på utrustningens kontinuerliga effektivitet och hållbarhet, samt användarens förståelse av instruktionerna i denna broschyr. Denna personliga skyddsutrustning bör endast användas av utbildade och behöriga personer eller under uppsikt av en utbildad och behörig person. Användarens säkerhet beror på utrustningens kontinuerliga effektivitet och hållbarhet, samt användarens förståelse av instruktionerna i denna broschyr. Denna personliga skyddsutrustning skall endast användas av personer i god hälsa; vissa hälso- eller sjukdomstillstånd kan påverka säkerheten hos användaren, i tveksamma fall kontakta en läkare. Följ noggrant instruktionerna för användning, kontroll, underhåll och förvaring.
 - Om användaren befinner sig i ett fallriskområde, måste denna produkt enbart användas som oskikligt del av ett fallskyddssystem (EN363), vars funktion är att minimera risken för skador vid fall.
 - Före användning, se användningsrekommendationer för varje komponent i systemet. I dessa fall följ instruktionerna angivna i användningsbroschyren för varje komponent. Användaren ska spara dokumentationen som medföljer produkten. En fallskyddssystem (EN361) är den enda fallskyddsanordningen för kroppen som det är tillåtet att använda i ett fallstoppssystem. Den måste kopplas till fallskyddssystemet med hjälp av kopplingsenheter (EN362). Selen kan vara utrustad med: 1 fästpunkt för fallskyddet: rygg / 2 fästpunkter för fallskyddet: rygg + sternum, / olika typer av bröstremmar PB, MB, MFB,: se illustrationer ⑨ ⑩ ⑪, / Dessa förankringspunkter är de enda som får användas för en fallskyddsanordning (energiabsorberare (EN355), fallskydd med automatisk upprullning (EN360), mobil fallskyddssystem (EN353-1 / EN353-2)) i överensstämmelse med standarden EN363. Selen kan var utrustad med kopplingsenheter (EN362), ett stödbälte (EN358), en lina (EN354), en falldämpare (EN355). I dessa fall, följ instruktionerna i användningsbroschyren till varje komponent. / I händelse av fallrisk är det nödvändigt att komplettera detta system med en kvarhållningsanordning ou en fallskyddsanordning, kollektiv or personlig (EN363).

■FASTSÄTTNING OCH/ELLER JUSTERINGAR: Det rekommenderas att tilldela en sele för varje användare. Denna personliga skyddsutrustning kan endast användas av en person åt gången. Under alla dessa operationer, se till att inte vrida remmarna. Innan du tar på dig utrustningen måste justeringsspännena vara frigjorda eller öppna. Låsning och öppning av de olika låsspännena: REGLAGE: se illustrationer. ①②③④ Håll selen i rätt håll. Håll selen framför dig med spännena högst upp och lårremmar längst ned. Sätt selen på ryggen. Sätt på selen som en väst; se till placera den korrekt på axlarna. Stäng bröstremmen. se illustrationer. ⑨⑩⑪ Montera och justera två delar av varje lårrem genom att spänna åt spännena. ■FASTSÄTTNING OCH/ELLER JUSTERINGAR: JUSTERING: En sele måste justeras till användarens storlek: justera remmarna genom spännena och andra avsedda delar, så att benremmen sitter på plats och att ryggstycket befinner sig mellan skulderbladen; justera med spännena. Selen måste spännas åt runt kroppen men utan överdrift, för att inte hindra användarens rörelser. Dessa justeringar görs i en enda gång och innan användaren befinner sig i ett fallriskområde. Sels föränkringspunkt måste placeras ovanför användaren (minimal motståndskraft: 12 kN (EN795)). Selen ska kopplas till skyddfällsordningen med hjälp av fästpunkten på sternum eller rygg märkt med bokstav A. Fästpunkten vid sternum kan vara av 2 typer: typ A/2 (2 spännena som ska kopplas med hjälp av en kopplingsenhet) ELLER typ A (2 oberoende fästpunkter). Fästningspunkter: (se etiketten på produkten) Selen kan vara utrustad med: A-EN361: •1 föränkringspunkt i ryggen som kan kopplas till ett fallskyddssystem. Rygganordningen består av en tärning av stål •1 föränkringspunkt i bröstet som kan kopplas till ett fallskyddssystem. Bröstanordningen består av två spännena som ska kopplas tillsammans med en kopplingsenhet (HAR12, HAR12GILNO, HAR14, HAR22H, HAR24H, HAR32, HAR42EL, HAR44EL endast) Dessa föränkringspunkter är de enda som får användas för en fallskyddsanordning (energiabsorberare (EN355), fallskydd med automatisk upprullning (EN360), mobilt fallskyddssystem (EN353-1 / EN353-2)) i överensstämmelse med standarden EN363. Under användningen, ska andorningen inte komma i kontakt med: vassa föremål, vassa kanter och strukturer med små diameter, oljor, starka kemikalier, lågor, varma metaller, alla typer av elektriska ledare... Under användningen, kontrollera regelbundet spännena och komponenterna för justering eller/och fixering. Av säkerhetsskäl och före varje användning, kontrollera: att kopplingsenheterna (EN362) är stängda och låsta / att användningsinstruktionerna som anges för varje systemkomponent, följs noga / att den allmänna dispositionen för arbetssituationen begränsar fallrisk, fallhöjd och pendelrörelsen i händelse av fall. / att fri höjd är tillräckligt (friutrymme under användarens fötter) och att inga föremål kan hindra fallstoppsystemets normala funktion. Fri höjd är avståndet för stopp H + ett extra säkerhetsavstånd på 1 m. Avståndet H räknas från den ursprungliga positionen under fötterna till den slutliga positionen (användarens balans efter det stoppade fallet). (se tabell): Se till att behålla ett säkert avstånd från marken och elledningar samt områden där det finns elrisker. ■TEKNISKA EGENSKAPER (se referenstabell): -Anordning: (PART 4). Anm: ELARA160 Särskild anmärkning för selar som är utrustade med en fast falldämpare med lina vid fästpunkten på ryggen. En sele som är utrustad med en fast falldämpare med lina (EN355) är klar för att användas som fallstoppsystem. Ingen falldämpare eller lina får tilläggas utrustningen. Se användningsbroschyren till falldämparen (EN355) och särskilt instruktionerna om fri höjd. ELARA160: Anm: ELARA160 Särskild anmärkning för selar som är utrustade med en fast falldämpare med lina vid fästpunkten på ryggen. En sele som är utrustad med en fast falldämpare med lina (EN355) är klar för att användas som fallstoppsystem. Ingen falldämpare eller lina får tilläggas utrustningen. Se användningsbroschyren till falldämparen (EN355) och särskilt instruktionerna om fri höjd. **Begränsningar:** • Före arbeten som kräver användningen av en personlig skyddsutrustning, är det viktigt att ha en räddningsplan i händelse av nödsituationer som kan uppstå under operationerna. ■LIVSLÄNGD: Produkter i tyg eller med komponenter i tyg (sele, bälte, falldämpare etc...): max livslängd 10 år i förvaring (från tillverkningsdatumet), 7 år från och med den första användningen. Livslängden anges som en indikation och kan variera beroende på: - Underlåtenhet att följa tillverkarens instruktioner om transport, förvaring och användning / - "Aggressiva" arbetsmiljöer: havsområden, kemiska miljöer, extrema temperaturer, skarpa kanter... / - Särskilt intensiv användning / - Rejåla stötar eller påfrestningar / - Brist på information om produktens tidigare användning. Varning: Dessa faktorer kan orsaka skador som är osynliga för blöta ögat. Varning: Vissa extrema förhållanden kan minska livslängden till endast några dagar. Om du är osäker på om enheten har använts för att stoppa ett fall, måste den omgående tas ur användning och returneras till tillverkaren eller en behörig person. vid tveksamhet, ta produkten ur bruk och genomföra: - en kontroll / - en förstörelse. Livslängden ersätter inte en regelbunden kontroll (minst årlig) som ger möjlighet att bedöma utrustningens skick. ⇨ FÖR ATT HITTA DITT LOKALA KONTROLLSTÄLLE FÖR DEN ÅRLIGA BESIKTNINGEN, GÅ TILL WWW.DELTAPLUS.EU. Ingen modifiering, borttagning, tillägg eller reparation på den personliga skyddsutrustningen ska utföras utan samråd med tillverkaren. Får inte användas utanför dess användningsområde, som anges i användningsinstruktionerna. Tillverkaren kan inte hållas ansvarig för någon direkt eller indirekt olycka som följd av en användning som inte anges i denna broschyr eller en ändring på utrustningen. Använd inte utrustningen utanför dess begränsningar. För att säkerställa dess funktionsduglighet och därmed säkerheten för användaren, måste produkten kontrolleras systematiskt: • 1/ genom att visuellt inspektera följande punkter: remmen eller repets skick: inga skadade trådar, början på bristning, inga synliga skador vid sömmar, ingen brännskada och ingen ovanlig krympning. / Skick för sömmar och fästen: inga synliga skador. / skick för de metalliska delarna: ingen slitage, formförändring, korrosion eller oxidering. / Allmänt skick: leta efter eventuella försämringar orsakade av solljus eller andra klimatförhållanden / Korrekt funktion och låsning av kopplingsenheterna. / Särskilda förhållanden som fukt, snö, is, lera, smuts, färg, olja, lim, korrosion, slitage av rem eller rep, etc. kan kraftigt minska fallstoppsanordningens funktion och prestanda. • 2/ I följande fall: före och under användningen / om en tvekan förekommer / Vid kontakt med kemikalier, lösningsmedel eller bränsle som kan påverka funktionen. / om den har utsatts för ett fall. / minst var tolfte månad av tillverkaren eller ett behörigt organ valt av tillverkaren. ⇨ REGELBUNDEN KONTROLL av den personliga skyddsutrustningen: Utrustningen måste kontrolleras minst var tolfte månad av tillverkaren eller ett behörigt organ, valt av tillverkaren. Denna mycket viktigt kontroll säkerställer utrustningens prestanda och därmed användarens säkerhet. Ett skriftligt dokument som tillåter att utrustningen användas igen måste mottas före en återanvändning av utrustningen. Detta dokument nämner tydligt att användarens säkerhet är sammankopplad med utrustningens prestanda och hållbarhet. Byt ut skyddsutrustningen om det behövs. I enlighet med europeisk lagstiftning, skall identifieringsbladet fyllas i före den första användningen av produkten och uppdateras och förvaras med produkten och användningsinstruktionerna av användaren. Märkningens läsbarhet ska kontrolleras regelbundet. ■ VARNING: Användarens säkerhet beror på utrustningens kontinuerliga effektivitet och hållbarhet, samt användarens förståelse av instruktionerna i denna broschyr. All statisk eller dynamisk överbelastning kan skada den personliga skyddsutrustningen. Användarens vikt, inklusive kläderna och utrustningen får inte överstiga den maximala vikten angiven på fallskyddet. EN358: 150Kg. Det är farligt att skapa ditt egna personliga fallskyddssystem då varje säkerhetsfunktion kan störa en annan säkerhetsfunktion. Ingen modifiering eller tillägg eller reparation får göras på den personliga skyddsutrustning utan tillverkarens skriftliga godkännande. Använd inte utrustningen utanför dess användningsområde som är angivet i användningsinstruktionerna, eller utanför dess begränsningar. Tillverkaren kan inte hållas ansvarig för någon direkt eller indirekt olycka som följd av en användning som inte anges i denna broschyr eller en ändring på utrustningen. • Temperatur på arbetsmiljön: -20°C / +50°C. En del av denna personliga skyddsutrustning har testats med ett belastningstryck som överstiger standardkraven (140 kg/150 kg) med 40 /50 %, se märkningen på din produkt. ⇨ RISKANALYS: EN361: Dessa produkter är utformade för personligt skydd mot fall från höjd. Användning av denna personliga skyddsutrustning är förbehållen behöriga personer som fått lämplig utbildning eller som använder den under uppsyn av en kompetent ledare, och därmed reduceras felanvändning till ett minimum. Ingen risk för montering upp och ned eftersom: 1) Våra remmar har två färger. (HAR11, HAR12, HAR12GILNO, HAR14, HAR22H, HAR24H, HAR25HA, ELARA160) 2) det finns en etikett på selen som förklarar hur den ska bäras. VARNING! För selar med integrerat bälte, ska denna manual läsas tillsammans med den specifika manualen som specifikt hänvisar till standarden EN 358. • PART 2: RECORD CARD :REGELBUNDEN KONTROLL av den personliga skyddsutrustningen: 1/Oznaka proizvoda 2/Företag 3/Användarens namn 4/Serienummer,/Serienummer 5/Tillverkningsår 6/Datum första idriftsättning 7/Inköpsdatum 8/Inspektionsdatum 9/Kommentarer 10/Datum nästa inspektion 11/Namn och underskrift 12/Typ Personlig skyddsutrustning 13/KOMPLETT KROPPSSELE 14/Identifikationsbladet ska fyllas i innan produkten används för första gången och ska sedan uppdateras och förvaras av användaren. Ska endast användas enligt beskrivningen i produktdatabladet. 15/Antalet inspektioner bestäms av de nationella bestämmelserna och i varje fall måste en kontroll utföras minst en gång per år. Användaren ska spara dokumentationen som medföljer produkten. **Förvaring/Rengöring:** • Vid transport och förvaring bör produkten:

/- forvaras i dess förpackning /- hållas från all skärande föremål, frätande ämnen etc... / hålla produkten från direkt solljus, värme, lågor, varma metaller, oljor, bränslen, starka kemikalier, syror, färgämnen, lösningsmedel, vassa kanter och strukturer med små diametrer. Förvaras torr och rent i originalförpackning i rumstemperatur och skyddad mot ljus, låga temperaturer, värme och fukt. Dessa element kan inverka på prestandan på fallskyddsdonet. Förvaras torr och rent i originalförpackning i rumstemperatur och skyddad mot ljus, låga temperaturer, värme och fukt. **SERVISIRANJE I ČUVANJE:** Rengörs med tvål och vatten, torkas av med en ren trasa och hängs i en välventilerad lokal för att torka, skyddad från direkt eld eller värmekällor; samma sak gäller för de delar som blev fuktiga under användningen. Blekmedel, starka rengöringsmedel, lösningsmedel, bensen eller färgämnen får inte användas eftersom de kan påverka anordningens prestanda. ▪ Metalldelarna torkas av med en trasa indränkt i vaselinolja. Blekmedel och tvättmedel är strängt förbjudet. ▪ Rengöra remmen endast med ett mjukt rengöringsmedel. ▪ Förvaras efter rengöring, skyddat mot ljus, på en torr och ventilerad plats.

DA FALDSIKRINGSSELE (i överensstemmelse med EN361).- HAR12: FALDSIKRINGSSELETØJ – 2 FASTGØRELSESPUNKTER
HAR22H: FALDSIKRINGSSELETØJ – 2 FASTGØRELSESPUNKTER (RYG/BRYST) **HAR23H:** FALDSIKRINGSSELETØJ – 3 FASTGØRELSESPUNKTER **HAR24H:** FALDSIKRINGSSELETØJ MED SIKKERHEDSSELE – 4 FASTGØRELSESPUNKTER **HAR25HA:** FALDSIKRINGSSELETØJ MED SIKKERHEDSSELE – 5 FASTGØRELSESPUNKTER **ELARA160:** "CLASSIC" FALDSIKRINGSSÆT: HAR11 + AN201200CC + 1 OPBEVARINGSTASKE **HAR11:** FALDSIKRINGSSELETØJ 1 RYGFÄSTGØRELSESPUNKT **HAR12GILNO:** VESTESELETØJ – 2 FASTGØRELSESPUNKTER **HAR14:** FALDSIKRINGSSELETØJ MED SIKKERHEDSSELE – 4 FASTGØRELSESPUNKTER **ANATOM HAR32:** FALDSIKRINGSSELETØJ – 2 FASTGØRELSESPUNKTER **EOLIEN HAR35:** FALDSIKRINGSSELETØJ MED SIKKERHEDSSELE – 5 FASTGØRELSESPUNKTER **EOLIEN HAR35A:** FALDSIKRINGSSELETØJ MED SIKKERHEDSSELE - AUTOMATISKE SPÆNDER - 5 FASTGØRELSESPUNKTER **HAR44EL:** FALDSIKRINGSSIKKERHEDSSELE – 4 FASTGØRELSESPUNKTER - DIELEKTRISK **Brugsanvisning:** Denne vejledning skal (ifølge gældende bestemmelser) oversættes af sælgeren til sproget i det land, hvor udstyret anvendes. Denne vejledning skal læses og forstås af brugeren, før det personlige værnemiddel tages i brug. De prøvemøder, der er beskrevet i normerne, repræsenterer ikke de virkelige brugsbetingelser. Det er derfor vigtigt at undersøge hver enkelt arbejdsituation, og at hver enkelt bruger er helt uddannet i de forskellige teknikker for at kende grænserne for de forskellige udstyrsdele. Anvendelsen af dette personlige værnemiddel er forbeholdt personer, der har kompetence efter at have fulgt en passende uddannelse, eller som arbejder under direkte opsyn af en kompetent overordnede. Brugers sikkerhed afhænger af det personlige værnemiddels konstante virkningsfuldhed, modstandsdygtighed og en god forståelse af instrukserne i denne brugervejledning. Brugeren er personligt ansvarlig for enhver anvendelse af dette personlige værnemiddel, der ikke måtte være i overensstemmelse med forskrifterne i denne vejledning, samt i tilfælde af ikke-overholdelse af de sikkerhedsforanstaltninger, der gælder for dette personlige værnemiddel og er formuleret i denne vejledning. Anvendelsen af dette personlige værnemiddel er forbeholdt personer, der er ved godt helbred, da visse medicinske forhold kan berøre brugerens sikkerhed, i tilfælde af tvivl kontaktes en læge. Forskrifterne for anvendelse, kontrol, vedligeholdelse og opbevaring skal strengt overholdes. ■ Hvis brugeren befinder sig i en faldrisikozone, kan dette produkt ikke anvendes alene. Det er uadskilleligt fra et generelt faldsikringsystem (EN363), hvis funktion er at minimere risikoen for legemsbeskadigelse ved fald. ■ Før enhver anvendelse henvises der til brugsanbefalingerne for hver komponent i systemet. I disse tilfælde, skal de instrukser, der er beskrevet i den tilhørende brugervejledning, overholdes. Den dokumentation, der leveres med hvert produkt, skal opbevares af brugeren personligt. Faldsikringssele (EN361) er det eneste kropsgribeudstyr, der er tilladt at anvende i et faldsikringsystem. Den skal forbindes til faldsikringsystemet med koblingselementer (EN362). Selen kan være udstyret med: 1 faldsikringsforankringspunkt: Ryg, / 2 faldsikringsforankringspunkter: Ryg og bryst, / Forskellige typer støttebælter PB, MB, MFB: Se skema ⑨ ⑩ ⑪, / Disse fastgørelsespunkter er de eneste, der kan huse en faldsikringsanordning (energiabsorber (EN355), faldsikring, der kan trækkes tilbage (EN360), mobilt faldsikringsystem (EN353-1 / EN353-2)) i overensstemmelse med EN363. Selen kan udstyres med koblingselementer (EN362), arbejdsholdebælte (EN358), en sikkerhedsline (EN354), faldsikringsenergiabsorber (EN355). I disse tilfælde, skal de instrukser, der er beskrevet i den tilhørende brugervejledning, overholdes. / Hvis der er risiko for fald, skal systemet udstyret med holdeudstyr eller udstyr til beskyttelse mod fald fra højden af fælles eller individuel type (EN363). ■ UDFØRELSE OG/ELLER INDSTILLING: Det anbefales at tildele en sele til hver bruger. Dette personlige værnemiddel må kun anvendes af en person ad gangen. Under alle disse operationer skal man sørge for ikke at sno remmene. Før du ifører dig udstyret, skal justeringsspænderne frigøres eller åbnes. Lukning og åbning af de forskellige typer spænder: JUSTERINGER: Se skemaer ① ② ③ ④ Fold selen ud for at placere den i korrekt retning. Hold seletøjet foran dig med de selerne opad og lårrremmene nedad. Sæt seletøjet på ryggen. Tag seletøjet på som en vest, og sørg for, at det sidder godt på plads på skuldrene. Luk brystremmen. Se skemaer ⑨ ⑩ ⑪ Monter og juster de to dele af hvert lår bælte ved at fastgøre spænderne. ■ UDFØRELSE OG/ELLER INDSTILLING: TILPASNING : En sele skal indstilles til brugerens størrelse: Indstil remmene ved at føre dem ind i de spænder og åbninger, der er beregnet hertil, så remmen under sædet er på plads, og så rygpladen befinder sig mellem skulderbladene. Juster indstillingsspænderne. Selen skal være så tæt på kroppen som muligt uden at stramme, så brugeren har fri bevægelighed. Disse indstillinger udføres én gang, og før brugeren befinder sig i faldrisikozonen. Selenes ankerpunkt skal være placeret over brugeren (minimumsmålestørrelse: 12 kN (EN795)). Selen skal være forbundet til faldsikringsystemet via fastgørelsespunktet på ryggen eller brystet, angivet med bogstavet A. Fastgørelsespunktet på brystet kan være af 2 typer: Type A/2 (2 spænder, der skal forbindes med et koblingselement ELLER type A (2 uafhængige fastgørelsespunkter). FORANKRINGSPUNKTER: (se mærkningsetiketten på produktet) Selen kan være udstyret med: A-EN361 : ▪ 1 fastgørelsespunkt bag på, som kan tilsluttes et faldsikringsystem. Rygfæstgørelsen udføres af en ståltring. ▪ 1 fastgørelsespunkt på brystet, som kan tilsluttes et faldsikringsystem. Brystfæstgørelsen udføres af to gjordspænder, der skal forbindes af en konnektor. (HAR12, HAR12GILNO, HAR14, HAR22H, HAR24H, HAR32, HAR42EL, HAR44EL kun) Disse fastgørelsespunkter er de eneste, der kan huse en faldsikringsanordning (energiabsorber (EN355), faldsikring, der kan trækkes tilbage (EN360), mobilt faldsikringsystem (EN353-1 / EN353-2)) i overensstemmelse med EN363. Under anvendelse må udstyret ikke komme i kontakt med: Aggressive kemikalier, flammer, varm metal, alle former for elektriske ledere m.v. Under anvendelse skal lukke- og indstillings- og/eller fastgørelseselementerne regelmæssigt kontrolleres. Af sikkerhedsgrunde og før hver anvendelse kontrolleres: At koblingselementerne (EN362) er lukket og låst / At de brugsinstrukser, der er beskrevet for hvert element i systemet, overholdes / At den generelle indretning af arbejdsituationen, risikoen for fald, faldhøjden og pendulbevægelsen i tilfælde af fald er begrænset. / At frihøjden er tilstrækkelig (fri plads under brugers fødder), og at ingen forhindring kan forstyrre faldsikringsystemets normale funktion. Frihøjden er stopafstanden H + en ekstra sikkerhedsafstand på 1 m. Afstanden H måles fra udgangspositionen under fødderne til slutpositionen (brugers ligevægt efter faldstop). (se tabel): Planlæg en sikkerhedsafstand i forhold til jorden og el-ledninger eller områder, der udgør en elektrisk risiko. ■ TEKNISKE KARAKTERISTIKA (Se referencetabellen) : -Materialer: (PART 4). Bemærkninger: ELARA160 Særlig bemærkning vedrørende seler udstyret med fastgørelsespunkt på ryggen med en ikke-flytbar energiabsorber med sikkerhedsline. En sele, der er udstyret med fastgørelsespunkt på ryggen med fastsiddende energiabsorber med sikkerhedsline (EN355), kan bruges som faldsikringsystem. Der må ikke føjes hverken energiabsorber eller sikkerhedsline til udstyret. Se energiabsorberens brugervejledning (EN355) og især forskrifterne for frihøjde. ELARA160: Bemærkninger: ELARA160 Særlig bemærkning vedrørende seler udstyret med fastgørelsespunkt på ryggen med en ikke-flytbar energiabsorber med sikkerhedsline. En sele, der er udstyret med fastgørelsespunkt på ryggen med fastsiddende energiabsorber med sikkerhedsline (EN355), kan bruges som faldsikringsystem. Der må ikke føjes hverken energiabsorber eller sikkerhedsline til udstyret. Se energiabsorberens brugervejledning (EN355) og især forskrifterne for frihøjde. **Anvendelsesbegrænsninger:** ▪ Før enhver operation, der nødvendiggør et personligt værnemiddel, skal der iværksættes en redningsplan for at være forberedt på alle nødsituationer, der måtte opstå under operationen. ■ LEVETID : Produkter af tekstil eller indeholdende tekstilelementer (sele, bælte, energiabsorbere osv.): Maksimal levetid på 10 år på lager (fra fabriksdato), 7 år fra første anvendelse. Levettiden er vejledende. Følgende faktorer kan gøre, at de varierer meget: -Ikke-overholdelse af fabrikantens instrukser for transport, opbevaring og anvendelse, /-"Aggressivt" arbejdsmiljø: Havmiljø, kemikalier, ekstreme temperaturer, skærende kanter m.v. /-Særlig intensiv anvendelse, /-Stød eller store spændinger, /-Ukendskab til produktets fortid. Bemærk: Disse faktorer kan forårsage ødelæggelser, der ikke kan ses med det blotte øje. Bemærk: Visse ekstreme forhold kan reducere produktets levetid til nogle

dage. I tilfælde af tvivl, eller hvis enheden blev brugt til at stoppe et fald, skal den straks trækkes tages ud af brug og returneres til producenten eller enhver kompetent person udpeget af denne. I tvivlstilfælde skal produktet systematisk fjernes for at undgå enten: - Et eftersyn /- En destruktion. Levetiden kan ikke erstattes af periodisk undersøgelse (minimum årligt), der gør det muligt at bedømme produktets tilstand. ⇨ FOR AT FINDE DIT CENTER FOR ÅRSGODKENDELSE BEDES DU SE WWW.DELTAPLUS.EU. Enhver ændring eller tilføjelse eller reparation af det personlige værnemiddel må ikke finde sted uden fabrikantens forudgående tilladelse og uden dennes driftsmåder. Må ikke anvendes uden for det brugsområde, der er defineret i anvendelsesvejledningen. Fabrikanten kan ikke holdes ansvarlig for noget uheld, hverken direkte eller indirekte, der sker som følge af en ændring eller en anvendelse, der ikke er forudsat i denne vejledning. Brug ikke dette udstyr ud over dets grænser. For at sikre funktionstilstanden og dermed brugerens sikkerhed, skal produktet systematisk kontrolleres: - 1/ ved visuel inspektion af følgende punkter: Remmens eller tovets tilstand: Ingen opkradsning, ingen skærerevner, ingen synlige skader på syninger, ingen forbrændinger og ingen unormal sammentrækning. / Syningers og fastgørelses tilstand: Ingen synlige skader. / Metaldelens tilstand: Intet slid, ingen deformationer, ingen korrosion eller oksidering. / Generel tilstand: Se efter eventuelle nedbrydninger på grund af ultraviolet stråling eller andre klimatiske betingelser / Korrekt funktion og låsning af koblingselementer. / Særlige forhold som f.eks. fugt, sne, is, snavs, urenheder, maling, olie, lim, korrosion, slid på remmen eller tovet osv. kan reducere faldsikringsudstyrets funktion betragteligt. - 2/ I følgende tilfælde: Før og under brug / i tvivlstilfælde / i tilfælde af kontakt med kemiske, opløsnings- eller brændbare produkter, som vil kunne påvirke funktionen. / hvis den har været ude for spændinger under et tidligere fald. / minimum hvert år af fabrikanten eller en kompetent organisation, der er bemyndiget hertil af denne. ⇨ PERIODISK UNDERSØGELSE AF DET PERSONLIGE VÆRNEMIDDEL: Der skal udføres en undersøgelse minimum en gang hvert år af fabrikanten eller en kompetent organisation, der er bemyndiget af denne. Denne meget vigtige kontrol vedrører det personlige værnemiddels effektivitet og dermed brugerens sikkerhed. Der skal under denne kontrol udstedes et skriftligt dokument, der giver tilladelse til brug igen, for at man kan genbruge det personlige værnemiddel. Dokumentet skal præcisere, at brugerens sikkerhed hænger sammen med vedligeholdelse af udstyrets effektivitet og modstand. Om nødvendig skal det personlige værnemiddel udklipes. I overensstemmelse med de europæiske forskrifter skal identifikationskortet udfyldes før første ibrugtagning af produktet, og derefter holdes opdateret og opbevares sammen med produktet og brugerens brugsanvisning. Læsbarheden af produktmærkningen skal kontrolleres med regelmæssige mellemrum. ■ ADVARSEL: Brugerens sikkerhed afhænger af det personlige værnemiddels konstante virkningsfuldhed, modstandsdygtighed og en god forståelse af instrukserne i denne brugervejledning. Enhver statisk eller dynamisk overbelastning kan forårsage beskadigelse af det personlige værnemiddel. Brugerens vægt inklusive beklædning og udstyr må ikke overskride den maksimumvægt, der er angivet på faldsikringen. EN358 : 150Kg. Det er farligt at skabe sit eget faldsikringssystem, da hver sikkerhedsfunktion kan forstyrre en anden sikkerhedsfunktion. Enhver ændring eller tilføjelse eller reparation af det personlige værnemiddel må ikke finde sted uden fabrikantens forudgående skriftlige tilladelse og uden dennes driftsmåder. Må ikke anvendes uden for det brugsområde, der er defineret i anvendelsesvejledningen, og ikke ud over sine grænser. Fabrikanten kan ikke holdes ansvarlig for noget uheld, hverken direkte eller indirekte, der sker som følge af en ændring eller en anvendelse, der ikke er forudsat i denne vejledning. ■ Arbejdsmiljøtemperatur : -20°C / +50°C. Visse personlige værnemidler er blevet testet med en masse, der er højere end 40 %/50 % i forhold til norm-kravene (på 140 kg/150 kg), se mærkningen på produktet. ⇨ RISIKOANALYSE: EN361: Disse produkter er udviklet til individuel beskyttelse mod fald fra højden. Anvendelse af dette personlige værnemiddel er forbeholdt kompetente personer, der har fulgt en passende uddannelse, eller som arbejder direkte under en leder med kompetence, hvorved forkert brug reduceres til et minimum. Ingen risiko for forkert montage, da: 1) Vores remme er tofarvede. (HAR11, HAR12, HAR12GILNO, HAR14, HAR22H, HAR23H, HAR24H, HAR25HA, ELARA160) 2) på seletøjet er der en etiket, der forklarer, hvordan man tager det på. PAS PÅ! For seletøjet med integreret bælte, skal nærværende vejledning læses sammen med det specifikke mærkes vejledning, reference til standard EN 358. ■ PART 2: RECORD CARD : PERIODISK UNDERSØGELSE AF DET PERSONLIGE VÆRNEMIDDEL: 1/Produktreference 2/Firma 3/Navn på bruger 4/Partnummer./Serienummer 5/Fabrikationsdato 6/Dato for første ibrugtagning 7/Købsdato 8/Dato for eftersyn 9/Kommentarer 10/Dato for næste eftersyn 11/Stempel og underskrift 12/Type Personlige værnemidler 13/FULD KROPS-LIVSELE 14/Identifikationskortet skal være udfyldt før første ibrugtagning af produktet og derefter opdateres og opbevares af brugeren. Må kun anvendes som beskrevet i brugervejledningen. 15/Disse kontrolleres hyppigt skal overholde nationale forskrifter, og under alle omstændigheder skal kontrollen udføres mindst en gang om året. Den dokumentation, der leveres med hvert produkt, skal opbevares af brugeren personligt. **Opbevarings/Rengørings:** - Under transport og opbevaring: /- Behold produktet i emballagen /- Fjern produktet fra alle skærende, slibende osv. Genstande... / Hold produktet borte fra: Solstråler, varme, flammer, varmt metal, olie, olieprodukter, aggressive kemiske produkter, syrer, farvestoffer, opløsningsmidler, skarpe kanter og strukturer med lille diameter. Opbevares tørt og rent i originalemballagen borte fra lys, kulde, varme og fugt og i omgivende temperatur. Disse elementer kan påvirke ydeevnen af faldsikringsanordningen. Opbevares tørt og rent i originalemballagen borte fra lys, kulde, varme og fugt og i omgivende temperatur. **SERVICE OG OPBEVARING:** Rengøres med vand og sæbe, tør af med en klud og hæng det i et udluftet lokale, så det tørrer naturligt og på afstand af åben ild eller varmekilder, dette gælder også for elementer, der har fået fugt under anvendelsen. Brug ikke klor, aggressive rengøringsmidler, opløsningsmidler, benzin eller farvestoffer, da disse substanser kan påvirke systemets ydelse. ■ Metaldelene skal aftørres med en klud, der er vædet i vaselinolie. Klor og rengøringsmidler er strengt forbudt. ■ Remmen rengøres kun med et miljøvenligt rengøringsmiddel. ■ Opbevares efter rengøring uden lys på et tørt og ventileret sted. **FI PUTOAMISENESTOVALJAAT (EN361).- HAR12: PUTOAMISENESTOVALJAAT - 2 KIINNITYSPISTETTÄ HAR22H: PUTOAMISENESTOVALJAAT - 2 KIINNITYSPISTETTÄ (SELKÄ/RINTA) HAR23H: PUTOAMISENESTOVALJAAT - 3 KIINNITYSPISTETTÄ HAR24H: PUTOAMISENESTOVALJAAT + VYÖ - 4 KIINNITYSPISTETTÄ HAR25HA: PUTOAMISENESTOVALJAAT + VYÖ - 5 KIINNITYSPISTETTÄ ELARA160: PUTOAMISSUOJAINSAJRA "CLASSIC": HAR11+ AN201200CC + 1 SÄILYTYSKASSI HAR11: PUTOAMISENESTOVALJAAT - 1 KIINNITYSPISTE SELÄSSÄ HAR12GILNO: VALJASLIVI- 2 KIINNITYSPISTETTÄ HAR14: PUTOAMISENESTOVALJAAT + VYÖ - 4 KIINNITYSPISTETTÄ ANATOM HAR32: PUTOAMISENESTOVALJAAT - 2 KIINNITYSPISTETTÄ EOLIEN HAR35: PUTOAMISENESTOVALJAAT + VYÖ - 5 KIINNITYSPISTETTÄ EOLIEN HAR35A: PUTOAMISENESTOVALJAAT + VYÖ - AUTOMAATTISOLJET - 5 KIINNITYSPISTETTÄ HAR44EL: VALJASVYÖ - 4 KIINNITYSPISTETTÄ - DIELEKTRINEN **Käyttöohjeet:** Nämä ohjeet on tarkoitettu käytettäväksi käännettävällä käyttömaahan kielellä. Käyttäjän on ennen suojavälineen käyttöä luettava ja ymmärrettävä nämä ohjeet. Standardeissa kuvatut testausmenetelmät eivät edusta todellisia käyttötilanteita. Tästä syystä jokainen työskentelytilanne on analysoitava erikseen ja käyttäjällä on oltava riittävä koulutus, jotta he tunsivat eri laitteiden käyttörajat. Tätä suojavälineettä (PPE) saavat käyttää vain pätevät, asianmukaisesti koulutetut tai pätevän vastuuhenkilön suorassa alaisuudessa toimivat henkilöt. Käyttöturvallisuus riippuu suojavälineen toimintakunnosta. Käyttöturvallisuuden edellytyksenä on tässä annettujen ohjeiden noudattaminen. Jos suojaväline ei ole tässä annettujen määräysten mukainen tai jos suojavälineen käyttöön liittyviä turvaohjeita ei noudateta, kaiken käyttöön liittyvän vastuun kantaa käyttäjä henkilökohtaisesti. Tämän suojaimen käyttäjän terveyden on oltava hyvä. Käyttäjän terveydentila voi vaikuttaa käyttöturvallisuuteen. Tiedustele epävarmoissa tapauksissa asiaa lääkäriltä. Noudata käyttö-, tarkastus- ja huolto- ja varastointiohjeita tarkasti. ■ Jos käyttäjä on putoamisvaarallisella alueella, tätä tuotetta on aina käytettävä erottamattomana osana putoamisenestojärjestelmää (EN363), jonka tehtävänä on minimoida loukkaantumisen riski putoamistilanteissa. ■ Pehdy ennen käyttöönottoa järjestelmän kunkin osan käyttösuosituksiin. Noudata näissä tapauksissa välinekohtaisissa käyttöoppaissa annettuja ohjeita. Käyttäjän on säilytettävä jokaisen mukana toimitettu dokumentaatio määräämättömän ajan. Putoamisenestovaljaat (EN361) ovat ainoa putoamissuojainjärjestelmässä sallittu vartalon suoja. Ne on kytkettävä putoamisenestojärjestelmään kiinnittimien avulla (EN362). Valjaissa voi olla varusteena: 1 putoamisenestolaitteen kiinnityspiste: selkäpuolella, / 2 putoamisenestolaitteen kiinnityspistettä: selkäpuolella + rintapuolella, / Eri tyyppisiä turvasolkia PB, MB, MFB,: katso kaaviot ⑨ ⑩ ⑪, / Putoamissuojain (nykäksenestovaimennin (EN355), kelautuva hihnatarra (EN360), liikkuva putoamissuojainjärjestelmä (EN353-1 /EN353-2)) on aina kiinnitettävä näihin kiinnityspisteisiin standardin EN363 mukaisesti. Valjaissa voi olla kiinnittimiä (EN362), tukivyö (EN358), liitosköysi (EN354) ja nykäksenestovaimennin (EN355). Noudata näissä tapauksissa välinekohtaisissa käyttöoppaissa annettuja ohjeita. / Mikäli putoamisriski on olemassa, järjestelmää on täydennettävä varmistusjärjestelyllä tai yleiseen tai henkilökohtaiseen käyttöön tarkoitettulla**

putoamisenestojärjestelyllä (EN363). ■PÄÄLLEPUKEMINEN JA/TAI SÄÄDÖT: Jokaiselle käyttäjälle on suositeltavaa järjestää omat valjaat. Tämä suojaväline saa olla kerrallaan vain yhden henkilön käytössä. Kaikkien näiden toimenpiteiden yhteydessä on valvottava, että hinnat eivät pääse kiertymään. Ennen laitteen kiinnittämistä säätösilmukat on vapautettava tai avattava. Erialaisten solkien kiinnittäminen ja avaaminen: SÄÄDÖT: katso kaaviot. ①②③④ Levitä valjaat ja aseta ne oikein päin. Pidä valjaat edessäsi olkaimes yläosassa ja reisihihnat alaosassa. Pue valjaat ylle. Pue valjaat kuten liivi. Vedä ne tukevasti hartioille. Lukitse rintapuolen turvasolki. katso kaaviot. ⑨⑩⑪ Kokoa ja säädä kunkin reisihihnan kaksi osaa kiinnittämällä silmukat. ■PÄÄLLEPUKEMINEN JA/TAI SÄÄDÖT: SÄÄDÖT : Valjaat on säädettävä käyttäjän mittojen mukaan: säädä hinnat työntämällä ne tähän tarkoitettuihin silmukoihin ja aukkoihin siten, että takapuolen alapuolinen hihna on paikallaan ja selkäväly sijoittuu lapaluiden väliin, säädä säätösoljet. Valjaat on kiinnitettävä mahdollisimman lähelle vartaloa siten, että käyttäjä pääsee liikkumaan vapaasti. Säädöt on tehtävä yhden ainoan kerran ja ennen kuin käyttäjä menee alueelle, jossa hän altistuu putoamisriskille. Valjaiden ankkurointipisteiden on sijaittava käyttäjän yläpuolella (vähimmäiskestävyys: 12 kN (EN795). Valjaat on kytkettävä putoamisenestojärjestelmään A-kirjaimella merkityn rinta- tai selkäpuolella sijaitsevan kiinnityspisteiden kautta. Rintapuolen kiinnityspiste voi olla kahden tyyppinen: tyyppi A/2 (2 kiinnittimellä kytkettävää solkea) TAI tyyppi A (2 erillistä kiinnityspistettä). KIINNITYSPISTEET: (katso tuotemerkinnät). Valjaissa voi olla varusteena: A-EN361 : *1 putoamisenestojärjestelmään kytkettävä selkäpuolen kiinnityspiste. Selkäpuolella on teräskiinnike. *1 putoamisenestojärjestelmään kytkettävä rintapuolen kiinnityspiste. Rintapuolen kiinnitys koostuu kahdesta hihnansoljesta, jotka on yhdistettävä toisiinsa kiinnittimellä. (HAR12, HAR12GILNO, HAR14, HAR22H, HAR24H, HAR32, HAR42EL, HAR44EL, ainoastaan) Putoamissuojain (nykyaikaisenestovaimennin (EN355), kelautuva hihnatarra (EN360), liukuva putoamissuojainjärjestelmä (EN353-1 /EN353-2)) on aina kiinnitettävä näihin kiinnityspisteisiin standardin EN363 mukaisesti. Käytön yhteydessä laite ei saa olla kosketuksissa seuraaviin: leikkaavat osat, leikkaavat osat, jyrkät kulmat, pienihalkaisijaiset rakenteet, öljyt, aggressiiviset kemikaalit, liekit, kuumat metallit, kaikenlaiset sähköjohtimet jne. Tarkasta käytön yhteydessä määrävälineen lukitus-, säätö ja/tai kiinnityslaitteet. Turvallisuussyistä ja aina ennen käyttöä on tarkastettava seuraavat: että kiinnittimet (EN362) ovat kiinni ja lukittuneina / että järjestelmän kaikkien osien käyttöohjeita noudatetaan / että yleinen työskentelytilanne rajoittaa putoamisriskiä, putoamiskorkeutta ja heiluntaliikettä putoamistapauksessa. / että turvaväli (käyttäjän jalkojen alla oleva vapaa tila) on riittävä ja että mikään ei häiritse putoamissuojainjärjestelmän toimintaa. Turvaväli on pysähtymismatka H + 1 m:n lisäturvaväli. Etäisyys H mitataan alkuasennosta jalkojen alta lopulliseen asentoon (käyttäjän tasapaino putoamissuojaimen toiminnan jälkeen). (katso taulukko): Varmista turvaväliä suojamaan ja sähkölinjoihin tai sähköriskeille alttiisiin alueisiin. ■TEKNISET TIEDOT (katso viitetaulukko) : -Materiaali: (PART 4). Huomio: ELARA160 Huomioi erityisesti selkäkiinnityspisteellä, liitosköyteen yhdistetyllä nykyaikaisenestovaimennimella varustetuissa valjaissa. Selkäkiinnityspisteessä kiinteällä nykyaikaisenestovaimennimella ja liitosköydellä varustettuja valjaita (EN355) voidaan käyttää putoamissuojainjärjestelmän. Varusteluun ei lisätä nykyaikaisenestovaimenninta eikä liitosköyettä. Katso nykyaikaisenestovaimennin (EN355) käyttöopas ja erityisesti turvaväleihin liittyvät ohjeet. ELARA160: Huomio: ELARA160 Huomioi erityisesti selkäkiinnityspisteellä, liitosköyteen yhdistetyllä nykyaikaisenestovaimennimella varustetuissa valjaissa. Selkäkiinnityspisteessä kiinteällä nykyaikaisenestovaimennimella ja liitosköydellä varustettuja valjaita (EN355) voidaan käyttää putoamissuojainjärjestelmän. Varusteluun ei lisätä nykyaikaisenestovaimenninta eikä liitosköyettä. Katso nykyaikaisenestovaimennin (EN355) käyttöopas ja erityisesti turvaväleihin liittyvät ohjeet. **Käyttörajoitukset:** • Aina ennen suojavälineen käyttöä on tehtävä pelastussuunnitelma, joka kattaa kaikki käytön aikana mahdollisesti syntyvät hätätilanteet. ■ KÄYTTÖIKÄ : Tekstiilelementtejä sisältävät tekstiilituotteet (valjaat, vyöt, nykyaikaisenestovaimennin jne.): käyttöikä enintään 10 vuotta alkaen valmistuspäivästä (mukaan lukien varastointi ja käyttö), 7 vuotta alkaen ensikäytöstä. Käyttöikä on ohjeellinen. Seuraavat tekijät voivat vaikuttaa siihen voimakkaasti: - Valmistajan antamien kuljetus-, varastointi- ja käyttöohjeiden laiminlyönti. / - Toimintaympäristö on "aggressiivinen": meri-ilma, kemikaalit, ääriämpötilat, terävät reunat jne. / - Poikkeuksellisen intensiivinen käyttö. / - Voimakkaita isku- ym- rasituksia. / - Tuotteen käyttöhistoria tuntematon. Huomio: nämä tekijät voivat heikentää tuotetta tavalla, jota ei voi havaita silmämääräisesti. Huomio: tietyt ääriolosuhteet voivat lyhentää käyttöikäsi muutamiin päiviin. Epävarmoissa tapauksissa tai, jos laite on pysäyttänyt pudotuksen, se on poistettava välittömästi käytöstä ja palautettava valmistajalle tai sen edustajalle. Epäilyttävissä tapauksissa voidaan valita jompikumpi toimintatapa: - tuotteen tarkastus / - tuotteen tuhoaminen. Käyttökäymäärityksestä huolimatta tuotteelle on aina tehtävä määräämäärästä (vähintään vuosittain), jolla voidaan määrittää tuotteen kunto. ⇔KATSO LÄHIN TARKASTUSKESKUS OSOITTEESTA WWW.DELTAPLUS.EU. Tuotteeseen ei saa tehdä muutoksia, lisäyksiä tai korjauksia ilman valmistajan ennakkolupaa. Valmistajan toimintaohjeita on noudatettava. Tuotetta ei saa käyttää käyttöoppaassa annetuista ohjeista poikkeavalla tavalla. Valmistaja ei ota vastuuta tämän käyttöoppaan vastaisesta muutoksista tai käytöstä mahdollisesti aiheutuneista vaurioista tai epäsuorista vahingoista. Laitteelle asetettuja käyttörajoja ei saa ylittää. Toimintakunnon ja käyttäjän turvallisuuden varmistamiseksi tuotteelle on tehtävä järjestelmällinen tarkastus: • 1/ Seuraavat kohteet on tarkastettava silmämääräisesti: Hihnan tai köyden kunto: ei rispaantumista, ei alkavaa leikkautumista, ei näkyviä vaurioita saumoissa, ei palovaurioita eikä epätavallista kuroutumista. / Saumojen ja kiinnitysten kunto: ei näkyviä vaurioita. / Metalliosien kunto: ei kulumista, ei muodonmuutoksia, ei korroosioita tai hapettumista. / Yleiskunto: tutki UV-säteilyä ja muista ilmastoloista johtuvat mahdolliset vauriot / Kiinnittimen asianmukainen toiminta ja lukittuminen. / Kosteus, lumi, jää, kura, epäpuhtaudet, maali, öljy, liima, korrosio, hihnan tai köyden kulumisen jne. voivat merkittävästi häiritä putoamissuojaimen toimintaa. • 2/ seuraavissa tapauksissa: ennen käyttöä ja sen aikana / epäilyttävissä tapauksissa / mikäli tuote joutuu kosketuksiin kemikaalien, liuottimien tai polttoaineiden kanssa, jotka voivat heikentää sen ominaisuuksia. / jos se on joskus altistunut pudotusrasitukselle. / tuote on vähintään kerran vuodessa annettava valmistajan tai valmistajan valtuuttaman organisaation tarkastettavaksi. ⇔ SUOJAVÄLINEEN MÄÄRÄAIKAISTARKASTUS: Tuote on vähintään kerran vuodessa annettava valmistajan tai valmistajan valtuuttaman organisaation tarkastettavaksi. Tämän erittäin tärkeän tarkastuksen avulla varmistetaan suojavälineen toimintakunto ja siten käyttäjän turvallisuus. Suojavälineen uudelleenkäyttöä varten on saatava kirjallinen tarkastustodistus. Tämä asiakirja vahvistaa, että laitteen toimintakunto ja kestävyys on asianmukainen ja käyttäjän turvallisuus on varmistettu. Suojaväline on tarvittaessa vaihdettava. EU-lainsäädännön mukaan tietolomake on täytettävä ennen tuotteen ensimmäistä käyttökertaa, minkä jälkeen sitä on päivitettävä ja säilytettävä tuotteen mukana. Myös käyttöopasta on säilytettävä tuotteen lähiympäristössä. Merkintöjen luettavuus on tarkastettava säännöllisesti. ■ HUOMAUTUS: Käyttöturvallisuus riippuu suojavälineen toimintakunnosta. Käyttöturvallisuuden edellytyksenä on tässä annettujen ohjeiden noudattaminen. Staattinen tai dynaaminen ylikuormitus saattaa vaurioittaa suojavälinettä. Käyttäjän kokonaispaino (ml. vaatteet ja varusteet) ei saa ylittää putoamissuojaimessa ilmoitettua maksimipainoa. EN358 : 150Kg. Oman henkilökohtaisen putoamissuojainjärjestelmän luominen on vaarallista, koska jokainen yksittäinen turvatoiminto voi häiritä jotain toista turvatoimintoa. Suojavälineisiin ei saa tehdä muutoksia, lisäyksiä tai korjauksia ilman valmistajan etukäteen myöntämää kirjallista lupaa. Toimenpiteiden on oltava annettujen ohjeiden mukaisia. Tuotetta ei saa käyttää käyttöoppaassa annetuista ohjeista poikkeavalla tavalla. Tuotteen käyttörajoja on noudatettava. Valmistaja ei ota vastuuta tämän käyttöoppaan vastaisesta muutoksista tai käytöstä mahdollisesti aiheutuneista vaurioista tai epäsuorista vahingoista. • Työympäristön lämpötila: -20°C / +50°C. Jotkin suojavälineet on testattu vaatimuksia 40 %/50 % suuremmalla massalla (140/150 kg). Kasto tuotemerkinnät. ⇔ VAARA-ANALYYSI EN361: Nämä tuotteet on tarkoitettu putoamissuojaimiksi. Näiden henkilönsuojainten käyttö on varattu siihen pätevyille henkilöille, jotka ovat saaneet käyttöönsä asianmukaisen koulutuksen tai jotka työskentelevät asianmukaisen koulutuksen saaneen työnjohtajan välittömässä valvonnassa, jolloin mahdollisuus vääranlaiseen käyttöön on mahdollisimman pieni. Ylösalaisin asentamisen vaaraa ei ole, koska: 1) Hihnat ovat kaksivärisiä. (HAR11, HAR12, HAR12GILNO, HAR14, HAR22H, HAR23H, HAR24H, HAR25HA, ELARA160) 2) valjaissa on selkeät ohjeet päällepukemisesta. HUOMIO! Integroidulla vyöllä varustetut valjaat edellyttävät tämän oppaan lukemista yhdessä standardin EN 358 mukaisen erikoisoppaan kanssa. • PART 2: RECORD CARD :SUOJAVÄLINEEN MÄÄRÄAIKAISTARKASTUS: 1/Tuoteviite 2/Yritys 3/Käyttäjän nimi 4/erän numero,/Sarjanumero 5/Valmistusvuosi 6/Käyttöönottopäivä 7/Ostopäiväys 8/Tarkastuspäivämäärä 9/Huomautuksia 10/seuraava tarkastuksen päivämäärä 11/Leima ja allekirjoitus 12/Tyyppi Henkilökohtaiset suojavälineet 13/PUTOAMISENESTOVALJAAT 14/Käyttäjän on säilytettävä lomake ja päivitettävät tiedot säännöllisesti.Varuste on tarkoitettu ainoastaan ohjeessa kuvattuun käyttöön. 15/Tarkastukset on tehtävä määrävälinein paikallisten määräysten mukaisesti, ja vähintään kerran vuodessa. Käyttäjän on säilytettävä jokaisen mukana toimitettu dokumentaatio määräämättömän ajan. **Säilytystä/Puhdistusta:** • Kuljetuksen ja varastoinnin yhteydessä: /- säilytä tuotetta

pakkauksessaan /- älä altista tuotetta leikkaaville, hankaaville yms. voimille... / älä altista tuotetta seuraaville: auringonsäteily, kuumuus, liekit, kuumat metallit, öljyt, petrokemian tuotteet, aggressiiviset kemikaalit, hapot, väriaineet, liuottimet, terävät kulmat ja pienihalkaisijaiset rakenteet. Varastointi alkuperäispakkauksessa kuivassa ja puhtaassa paikassa valolta, kylmyydeltä, kuumuudelta ja kosteudelta suojattuna. Šie elementai gali pakenkti geram kritimo stabdymo prietaiso veikimui Varastointi alkuperäispakkauksessa kuivassa ja puhtaassa paikassa valolta, kylmyydeltä, kuumuudelta ja kosteudelta suojattuna. KUNNOSSAPITO JA SÄILYTYS: Puhdista vedellä ja saippualla, kuivaa liinalla ja ripusta paikkaan, jossa on hyvä ilmanvaihto. Anna kuivua luonnollisesti. Älä altista avotulle tai suorille lämmönlähteille (siinäkään tapauksessa, että tuote on käytössä altistunut kosteudelle). Älä käytä valkaisuaineita, voimakkaita liuottimia, bensiiniä tai väriaineita. Nämä aineet voivat heikentää laite toimintakykyä. ▪ Pyyhi metalliosat suojaöljyyn kostutetulla liinalla. Valkaisuaineiden ja liuottimien käyttö on ankarasti kielletty. ▪ Hinnan puhdistamiseen saa käyttää vain mietoja puhdistusaineita. ▪ Varastointi puhtaana ja valolta suojattuna kuivassa, tuuletetussa paikassa.

AR حملات منع السقوط (متوافقة مع معيار EN361)- HAR12: رباط حماية من السقوط مزود بعدد 2 نقاط تثبيت (من الخلف والامام)

رباط حماية من السقوط مزود HAR24H: رباط حماية من السقوط - 3 نقاط تثبيت HAR23H: رباط حماية من السقوط - 2 نقاط تثبيت (من الخلف والامام) HAR22H:

HAR11 + "مجموعة كامح السقوط" المجموعة الكلاسيكية ELARA160: رباط حماية من السقوط مزود بحزام - 5 نقاط تثبيت HAR25HA: رباط حماية من السقوط مزود بحزام - 4 نقاط تثبيت

رباط حماية من السقوط مزود بسترة - 2 HAR12GILNO: رباط حماية من السقوط مزود بعدد 1 نقطة تثبيت من الخلف HAR11: عدد 1 حقيبة تخزين + AN201200CC

رباط حماية من السقوط مزود بعدد 2 نقاط تثبيت (من ANATOM HAR32: رباط حماية من السقوط مزود بحزام - 4 نقاط تثبيت HAR14: رباط حماية من السقوط مزود بحزام - 5 نقاط تثبيت (من الخلف والامام)

رباط حماية من السقوط مزود بحزام - 2 ابازييم أوتوماتيكية EOLIEN HAR35A: رباط حماية من السقوط مزود بحزام - 5 نقاط تثبيت EOLIEN HAR35: رباط حماية من السقوط مزود بحزام - 5 نقاط تثبيت (الخلف والامام)

تعليمات الاستخدام: يجب أن يقوم الموزع بترجمة دليل الاستخدام رباط حماية من السقوط مزود بحزام - 4 نقاط تثبيت - عازل كهربائي HAR44EL: نقاط ربط - 5

(وفقاً للقوانين السارية) اللغة الدولة التي سوف تستخدم فيها المعدة. ويجب أن يقرأ المستخدم الدليل ويستوعبه جيداً قبل أن يستخدم معدات الوقاية الشخصية. لا

تمثل طرق الاختبار الموصوفة من خلال المعايير ظروف الاستخدام الفعلية، وبالتالي يكون من الهام دراسة كل حالة عمل على حدة، وأن يتدرب المستخدم

بشكل كامل على استخدام مختلف التقنيات بهدف التعرف على حدود الأجهزة المختلفة. يقتصر استخدام معدات الوقاية الشخصية على الأشخاص المؤهلين

الذين تلقوا تدريباً مناسباً أو الذين يعملون تحت إشراف شخص متخصص. تعتمد سلامة المستخدم على فعالية معدات الوقاية الشخصية ودرجة مقاومتها وعلى

استيعاب المستخدم للإرشادات المذكورة في هذا الدليل. يكون المستخدم نفسه مسؤولاً عن استخدام معدات الوقاية الشخصية التي لا تتوافق مع المتطلبات

المذكورة في هذا الدليل، وكذلك في حالات عدم الامتثال لتدابير السلامة الخاصة بمعدات الوقاية الشخصية المذكورة في هذا الدليل. يقتصر استخدام معدات

الوقاية الشخصية هذه على الأشخاص الذين يتمتعون بصحة جيدة، حيث إن بعض الظروف الصحية قد تؤثر على سلامة المستخدم؛ لذا يرجى الرجوع إلى

الطبيب عند الشك في الإصابة. يرجى الالتزام الكامل بإرشادات الاستخدام والفحص والصيانة والتخزين. ■ إذا وجد المستخدم في منطقة خطرة، فلا يمكن

استخدام هذا المنتج بمفرده، فهو يصبح جزءاً لا يتجزأ من نظام منع السقوط الشامل (363EN)، والذي ينصب دوره على تقليل مخاطر وقوع الإصابات عند

السقوط. ■ يرجى الرجوع إلى إرشادات استخدام كل مكون من مكونات النظام قبل كل استخدام. وفي هذه الحالات يرجى اتباع الإرشادات المذكورة في

الدليل الخاص بها. يجب أن يحافظ المستخدم على الوثائق المقدمة مع كل منتج لأجل غير مسمى. يُعد حزام الأمان المضاد للسقوط (361EN) هو أداة

التقاط الجسد الوحيدة المسموح باستخدامها مع نظام منع السقوط، ويجب أن يكون متصلاً بنظام منع السقوط عن طريق وصلات (362EN). من الممكن

تزويد حزام الأمان بما يلي: عدد 1 نقطة إرفاق لمنع السقوط: عند الظهر / عدد 2 نقطة إرفاق لمنع السقوط: عند الظهر والصدر / شرائط بافارية

مختلفة PB، MB، MFB، انظر الرسوم التخطيطية (9) (10) (11)، / عدد نقاط التعلق هي الوحيدة التي يمكنها استيعاب جهاز الحماية من السقوط (أداة

امتصاص الطاقة (EN355)، وأدوات الحماية من السقوط القابلة للسحب من النوع (EN360)، ونظام الحماية من السقوط المتنقل (EN353-2/1

EN353-2/1) وفقاً للمعيار EN363. قد يكون حزام الأمان مزوداً بوصلات (362EN) وحزام دعم في العمل (EN355) وشرائط قابل للضبط

(EN354) وممتص صدمات (EN355)، وفي هذه الحالات يرجى اتباع الإرشادات المذكورة في الدليل الخاص بها. / إذا وجد خطر السقوط، فمن

الضروري أن يُرَوِّد هذا النظام بجهاز منع سقوط أو كبح شخصي أو جماعي للحماية من السقوط من المرتفعات (EN363). ■ طريقة الارتداء أو

التعديلات: يُنصح بتخصيص حمالة لكل شخص. يمكن استخدام معدات الوقاية الشخصية هذه من قبل شخص واحد في وقت واحد. واحرص خلال كل

تلك العمليات على عدم التواء الأشرطة. قبل ارتداء الجهاز، يجب تحرير أو فتح أبازييم التعديل. غلق وفتح أنواع الحلقات المختلفة: عمليات الضبط: انظر

الرسومات البيانية. (1) (2) (3) (4) قم بفك الحمالة كي تضعها في الاتجاه الصحيح. تقديم حمالة من خلال وضع الأشرطة في الأعلى والسراويل في الجزء

السفلي. وضع الحمالة على الظهر. قم بارتداء الحزام مثل السترة وسحبه بصورة مريحة على الكتفين إغلاق الشريط البافاري القصي. انظر الرسومات

البيانية. (9) (10) (11) قم بتجميع وتعديل جزئي كل أشرطة الفخذ عن طريق ربط الأبازييم. ■ طريقة الارتداء أو التعديلات: الإعدادات يجب أن يتم تعديل

الحمالة لتناسب حجم الجسم: قم بتعديل الأشرطة من خلال إدخالها داخل الحلقات والفتحات المخصصة لهذا الغرض، بحيث يستقر شريط الجلوس في مكانه

وكذا اللوح الخلفي بين الكتفين، وقم بتعديل الأبازييم القابل للتعديل حسب الحاجة. يجب أن تُربط الحمالة بحيث تكون قريبة من الجسم قدر الإمكان، ولكن بدون

إفراط؛ وذلك كي يتحرك المستخدم بحرية. يجب أن يتم إجراء تلك الإعدادات في وقت واحد فقط وقبل وجود المستخدم في منطقة خطر السقوط. يجب أن تقع

نقطة إرساء الحمالة فوق المستخدم (الحد الأدنى للمقاومة: 12 كيلو نيوتن (795EN)). يجب أن تتصل الحمالة بنظام الحماية من السقوط من خلال نقطة

تثبيت صدرية أو ظهرية يشار إليها بالحرف A، ويمكن تصنيف نقطة التثبيت الصدري إلى نوعين: النوع A/2 (توجد حلقتان متصلتان عبر موصل) أو

النوع A (نقطتان تثبيت منفصلتان). نقاط التثبيت: (ملصق العلامات على المنتج) من الممكن تزويد حزام الأمان بما يلي: A-EN361: نقطة ربط

واحدة على الظهر، ويمكن توصيلها بنظام مانع السقوط. حلقة حديدية على شكل حرف D تستخدم كنقطة تثبيت على الظهر. نقطة ربط واحدة على

الصدر، ويمكن توصيلها بنظام مانع السقوط. نقطة تثبيت على الصدر تتكون من حلقتين شريطيتين، والتي يجب أن تتصل معاً من خلال وصلة.

التي يمكنها استيعاب جهاز الحماية من السقوط (أداة امتصاص الطاقة (EN355)، وأدوات الحماية من السقوط القابلة للسحب من النوع (EN360)، ونظام

الحماية من السقوط المتنقل (EN353-2/1-EN353-2) وفقاً للمعيار EN363. أثناء الاستخدام يجب ألا يتلامس النظام الشامل مع: عناصر قاطعة

والحواف الحادة والهيكل ذات القطر الصغير أو الزيوت أو المواد الكيميائية القوية أو اللهب أو المعادن الساخنة أو كل أنواع الموصلات الكهربائية...

احرص أثناء التشغيل على فحص عناصر الإغلاق والضبط و/أو عناصر التثبيت بصورة منتظمة. لدواعي السلامة تحقق قبل كل استخدام من: أن

الوصلات (362EN) مغلقة ومحكمة الإقفال / استيفاء تعليمات التشغيل الخاصة بكل مكون من مكونات النظام / أن الترتيب العام لموقف العمل يقلل من

خطر السقوط وكذلك ارتفاع السقوط والحركة المتأرجحة في حالة السقوط. / إن حيز الخلوص العمودي يساوي مسافة التوقف H + مسافة أمان إضافية تساوي 1

م، وتقاس المسافة H من الوضع الأول إلى الوضع النهائي (توازن المستخدم بعد استخدام جهاز منع السقوط). (انظر الجدول): احرص على توفير مسافة

أمنة بعيداً عن الأسلاك الكهربائية أو المناطق التي يوجد بها خطر كهربائي. ■ المواصفات الفنية (انظر جدول المرجع): -المواد الخام: (PART 4).

التعليقات: ELARA160 ملاحظة خاصة بأحزمة الأمان المزودة عند نقطة التثبيت الظهرية بممتص صدمات غير قابل للإزالة مزود بشريط. يمكن

استخدام أحزمة الأمان المتصلة بنقطة التثبيت الظهرية في ممتص صدمات غير قابل للإزالة مزود بشريط (355EN) كنظام لمنع السقوط. لا تُصَف ممتص

لصددمات أو شريط لهذه المعدة. راجع دليل الاستخدام الخاص بممتص الصدمات (355EN)، خاصة تعليمات ارتفاع السقوط. ELARA160: التعليقات:

ELARA160 ملاحظة خاصة بأحزمة الأمان المزودة عند نقطة التثبيت الظهرية بممتص صدمات غير قابل للإزالة مزود بشريط. يمكن استخدام أحزمة

الأمان المتصلة بنقطة التثبيت الظهرية في ممتص صدمات غير قابل للإزالة مزود بشريط (355EN) كنظام لمنع السقوط. لا تُصَف ممتص للصددمات أو

شريط لهذه المعدة. راجع دليل الاستخدام الخاص بممتص الصدمات (355EN)، خاصة تعليمات ارتفاع السقوط. **قيود الاستخدام:** ■ يجب وضع خطة إنقاذ

للتعامل مع أي حالات طارئة قد تحدث أثناء التشغيل قبل تشغيل أي من معدات الوقاية الشخصية. ■ فترة الصلاحية: يبلغ العمر الافتراضي للمنتجات

المنسوجة أو تلك التي تحتوي على أنسجة (الحمالات والأحزمة وممتص الصدمات، وما إلى ذلك) 10 سنوات بعد أقصى في حالة تخزينها (من تاريخ

الإنتاج) وبعد أقصى 7 سنوات بعد الاستخدام الأول. يعطى عمر التخزين كمؤشر، وقد تؤثر العوامل التالية على تباين عمر التخزين بدرجة كبيرة: - عدم

الامتثال لتعليمات الجهة المصنعة فيما يخص النقل والتخزين والاستخدام - / بيئة العمل "القاسية": التعرض لجو بحري أو مواد كيميائية أو درجات حرارة

شديدة الارتفاع أو حواف حادة ... - / الاستخدام المكثف بشكل خاص - / التعرض لصددمات أو قيود ثقيلة - / تجاهل مدة صلاحية مادة المنتج. تحذير: قد تتسبب

تلك العوامل في إحداث تلف لا يرى بالعين المجردة. تحذير: بعض الظروف القاسية يمكن أن تُقصِّر مدة الصلاحية بضعة أيام. في حالة الشك أو في حالة استخدام جهاز لمنع حالة سقوط يجب أن يتم استيعاده على الفور وإعادته إلى المُصنِّع أو أي شخص مؤهل موكل من قبله. في حالة الشك استبعد المنتج حتى يخضع لما يلي: - المراجعة -/ التخلص منه. لا يغني سريان العمر التخزيني عن إجراء فحص دوري (سنويًا على الأقل) مما يسمح بتقييم حالة المنتج.

➔ لمعرفة موقع مركز الفحص المحلي يرجى زيارة موقعنا على الرابط التالي: www.deltaplus.eu لا يجوز إدخال أي تعديل على معدات الوقاية الشخصية أو إضافة أجزاء لها أو إصلاحها دون الحصول على موافقة كتابية من الجهة المصنِّعة أو بدون استخدام الإجراءات الخاصة بها. لا يجوز استخدام الجهاز خارج نطاق الاستخدام المحدد في دليل الاستخدام. يُعد المصنِّع غير مسئول عن أي حادثة وقعت بصفة مباشرة أو غير مباشرة عقب إجراء تعديل أو استخدام مخالف لما جاء في هذا الدليل. يجب ألا تستخدم هذه المعدة خارج النطاق المخصص لها. لضمان جودة المنتج ومن ثم التأكد من سلامة المستخدم أثناء تشغيله يجب أن يخضع المنتج لفحص دوري منظم: ▪ 1 / عاين بنفسك النقاط التالية: حالة الشريط أو الحبل: تأكد من عدم وجود اهتراء أو قطع أو تلف مرئي في الوصلات، كما لا توجد حروق أو انكماشات غير عادية. / حالة وصلات الائتلاف والمشابك في حالة عدم وجود تلف ظاهر. / حالة الأجزاء المعدنية: تأكد من عدم وجود تمزق أو تشوه أو تآكل أو أكسدة. / الحالة العامة: تأكد من عدم وجود أي تلف بفضل الأشعة فوق البنفسجية وغير ذلك من المسببات الجوية. / التشغيل والإغلاق الصحيح للوصلات. / يمكن أن تؤثر ظروف خاصة كنسبة الرطوبة وتساقط الثلوج والتجمد ووجود الطين والأوساخ ومواد الطلاء والزيوت والصبغ والصدأ وتمزق الحزام أو الحبل وما إلى ذلك على كفاءة تشغيل جهاز منع السقوط. ▪ 2 / في الحالات التالية: قبل واثاء الاستخدام / في حالة الشك / في حالة ملامسة المنتجات الكيميائية أو المذيبات أو الوقود التي قد تؤثر على تشغيل المنتج. / في حالة تعرض المنتج لضغط أثناء حالة سقوط سابقة. / يجب إجراء فحص واحد على الأقل سنويًا بواسطة الجهة المصنِّعة أو جهة موكله. ➔ الفحص الدوري لمعدات الوقاية الشخصية: يتعين إجراء فحص سنوي على الأقل بواسطة المصنِّع أو الهيئة المختصة الموكله من قبله. يرتبط هذا الفحص الهام بصيانة وفعالية معدات الوقاية الشخصية ومن ثم سلامة المستخدم، كما يجب أن يحصل المستخدم أثناء تلك المراجعة على وثيقة مكتوبة كي يتمكن من استخدام معدات الوقاية الشخصية مرة ثانية، حيث توضح تلك الوثيقة الصلة بين سلامة المستخدم وصيانة المعدات وفعاليتها ومقاومتها. استبدل معدات الوقاية الشخصية إذا لزم الأمر. وفقًا للوائح الأوروبية يجب أن يتم ملء استمارة التعريف قبل الاستخدام الأول للمنتج، ثم يتم تحديثها ويحتفظ بها المستخدم مع المنتج ودليل الاستخدام. ينبغي أن يتم التحقق دوريًا من إمكانية قراءة علامات المنتج. ▪ تحذيرات: تعتمد سلامة المستخدم على فعالية معدات الوقاية الشخصية ودرجة مقاومتها وعلى استيعاب المستخدم للإرشادات المذكورة في هذا الدليل. يمكن أن يُتلف أي تميل زائد -سواء أكان ساكنًا أم ديناميًا- معدات الوقاية الشخصية. لا يجب أن يتعدى وزن المستخدم وملابسه وأجهزته الحد الأقصى المشار إليه على جهاز منع السقوط. EN358 : 150Kg. من الخطورة أن تنشئ نظام حماية شخصية ضد السقوط لأن كل وظيفة قد تتداخل مع وظيفة السلامة الأخرى. لا يجوز إدخال أي تعديل على معدات الوقاية الشخصية أو إضافة أجزاء لها أو إصلاحها دون الحصول على موافقة كتابية من الجهة المصنِّعة وبدون تطبيق الإجراءات الخاصة بها. لا يجب استخدام الجهاز خارج نطاق الاستعمال المحدد في تعليمات الاستخدام أو خارج النطاق المخصص له. يُعد المصنِّع غير مسئول عن أي حادثة وقعت بصفة مباشرة أو غير مباشرة عقب إجراء تعديل أو استخدام مخالف لما جاء في هذا الدليل. ▪ درجة حرارة بيئة العمل : -20°C/+50°C. وقد أُختبرت بعض معدات الوقاية الشخصية بوضع عائق ضخم يزيد حجمه بنسبة 40 / 50% عن متطلبات المعايير (زنة 140 / 150 كجم)، راجع علامات المنتج. ➔ تحليل المخاطر: EN361: صُممت هذه المنتجات للحماية الشخصية من السقوط من المرتفعات. يتم استخدام معدات الحماية الشخصية هذه من خلال الأشخاص المؤهلين الذين تلقوا تدريبًا مناسبًا أو الذين يعملون تحت مسؤولية المشرف المختص مباشرة؛ وبالتالي يتم التقليل من سوء استخدامها إلى أقل حد. لا يوجد خطر متزايد للانقلاب رأسًا على عقب وذلك لأن: (1) تتوفر الأشرطة لدين بلونين. (ELARA160) الحزام يوجد عليه ملصق يشرح كيفية ارتدائه. تحذير! بالنسبة إلى الأحزمة المزودة بحزام مدمج، يجب قراءة هذا الدليل جنبًا إلى جنب مع الدليل المحدد الذي يشير إلى المعيار PART 2: RECORD CARD. ▪ EN 358: الفحص الدوري لمعدات الوقاية الشخصية: 1/ مرجع المنتج 2/ الشركة 3/ اسم المستخدم 4/ رقم الدفعة/الرقم المسلسل 5/ تاريخ الإنتاج 6/ تاريخ الاستخدام الأول 7/ تاريخ الشراء 8/ تاريخ الفحص 9/ التعليقات 10/ تاريخ الفحص التالي 11/ الاسم & التوقيع 12/ النوع معدات الوقاية الشخصية 13/ حمالة لكامل الجسم 14/ يجب أن يملأ المستخدم البطاقة قبل الاستخدام الأول للمنتج، ثم يحدِّثها بانتظام، ويحتفظ بها؛ كي تستخدم حصريًا كما هو موضح في إرشادات الاستخدام، 15/ يجب أن يتوافق تكرار عمليات الفحص مع اللوائح الوطنية، وعلى أي حال يجب إجراء الفحص مرة واحدة في السنة على الأقل. يجب أن يحافظ المستخدم على الوثائق المقدمّة مع كل منتج لأجل غير مسمى. **تعليمات التخزين/التنظيف:** ▪ أثناء النقل والتخزين: - احتفظ بالمنتج في عبوته -/ أبعد المنتج عن جميع العناصر الحادة أو الخشنة... إلخ / احفظ المنتج بعيدًا عن أشعة الشمس والحرارة والتهب والمعادن الساخنة والزيوت والمنتجات البترولية والمواد الكيماوية القوية والأحماض والأصباغ والمذيبات والحواف الحادة والهياكل ذي الأقطار الصغيرة. خزّن المعدات جافة ونظيفة في عبوتها الأصلية بعيدًا عن الضوء والصقيع والحرارة والرطوبة وفي درجة الحرارة المعتدلة. فقد تؤثر هذه العناصر على أداء جهاز الحماية من السقوط. خزّن المعدات جافة ونظيفة في عبوتها الأصلية بعيدًا عن الضوء والصقيع والحرارة والرطوبة وفي درجة الحرارة المعتدلة. الخدمة والتخزين: نظّف المنتج بالماء والصابون، ثم امسحه بواسطة قطعة قماش، ثم علقه في مكان جيد التهوية بعيدًا عن أي مصدر للهب أو الحرارة، وقم كذلك بتنظيف العناصر التي ابتلت أثناء الاستخدام. يُحظر استخدام مواد تبييض أو منظفات قوية أو مذيبات أو بنزين أو مواد ملونة؛ إذ تؤثر هذه المواد على أداء المنتج. ▪ قم بمسح الأجزاء المعدنية بقطعة قماش مشبعة بزيت الفازلين. لا يُسمح على الإطلاق باستخدام المبيضات والمنظفات. ▪ نظّف الأحزمة باستخدام منظفات خفيفة فقط. ▪ يجب التخزين بعد التنظيف بعيدًا عن الضوء في مكان جاف وجيد التهوية.

PART 1

See TABLE OF REFERENCES (PART 1)

PART 2

See RECORD CARD (PART2)

PART 3

FR Performances : Conforme aux exigences essentielles du Règlement (UE) 2016/425 et aux normes ci-dessous. La déclaration de conformité est accessible sur le site internet www.deltaplus.eu dans les données du produit. - **EN** Performances : Comply with the essential requirements of 2016/425 Regulation (EU) and the below standards. The declaration of conformity can be found on the website www.deltaplus.eu in the data of the product. - **ES** Prestaciones : De acuerdo con las exigencias esenciales de la Reglamentación (UE) 2016/425 y con las normas a continuación. La declaración de conformidad se encuentra en el sitio web www.deltaplus.eu en la sección de datos del producto. - **PT** Desempenho : Em conformidade com os requisitos essenciais do Regulamento (UE) 2016/425 e as normas abaixo. Pode consultar a declaração de conformidade na página Internet www.deltaplus.eu nos dados do produto. - **IT** Prestazioni : Conformi alle specifiche essenziali del Regolamento (UE) 2016/425 ed alle norme elencate in seguito. La dichiarazione di conformità è accessibile sul sito internet www.deltaplus.eu a livello di dati prodotto. - **NL** Prestaties : Voldoen aan de essentiële vereisten van Verordening (EEG) 2016/425 en de onderstaande normen. De verklaring van overeenstemming kan geraadpleegd worden op de website www.deltaplus.eu in de productgegevens. - **DE** Leistungswerte : Entspricht den wesentlichen Anforderungen der EU-Verordnung 2016/425 und den folgenden Normen. Die Konformitätserklärung kann in den Produktdaten auf der Website www.deltaplus.eu heruntergeladen werden. - **PL** Właściwości : Zgodnie z podstawowymi wymaganiami rozporządzenia 2016/425 (UE) oraz poniższymi normami. Deklaracja zgodności jest dostępna na stronie www.deltaplus.eu w informacjach o produkcie. - **CS** Vlastnosti : Splňuje základní požadavky evropské směrnice 2016/425 a dále také požadavky níže uvedených norem. Prohlášení o shodě najdete na webu www.deltaplus.eu v části s technickými údaji výrobku. - **SK** Výkonnosti : V súlade so základnými požiadavkami nariadenia (EÚ) 2016/425 a nižšie uvedenými normami. Vyhlásenie o zhode je k dispozícii na webovej lokalite www.deltaplus.eu v časti Informácie o výrobku. - **HU** Védelmi szintek : Megfelel a 2016/425 EU Rendelet alapvető követelményeinek és az alábbi szabványoknak. A megfelelőségi nyilatkozat a www.deltaplus.eu honlapon, a termékadatok között érhető el. - **RO** Performanțe : Conform cerințelor esențiale ale Regulamentului (UE) 2016/425 și standardelor de mai jos. Declarația de conformitate poate fi accesată pe site-ul web www.deltaplus.eu, împreună cu datele produsului. - **EL** Επιδόσεις : Συμμόρφωση με τις βασικές απαιτήσεις του Κανονισμού (ΕΕ) 2016/425 και των κατωτέρω προτύπων. Η δήλωση συμμόρφωσης είναι προσβάσιμη στον δικτυακό τόπο internet www.deltaplus.eu μέσα στα δεδομένα του προϊόντος. - **HR** Performanse : U skladu s osnovnim zahtjevima Direktive (EU) 2016/425 i niže navedenih normi. Izjava o sukladnosti dostupna je na internetskoj stranici www.deltaplus.eu u dijelu o podacima o proizvodu. - **UK** Робочі характеристики : відповідає основним вимогам Регламенту (ЄС) 2016/425 та стандартам, наведеним нижче. Декларація відповідності доступна на веб-сайті www.deltaplus.eu в даних про продукт. - **RU** Рабочие характеристики : Соответствуют основным требованиям Предписания (ЕС) 2016/425 и приводимым ниже стандартам. Декларация соответствия доступна на веб-сайте www.deltaplus.eu в разделе с данными изделия. - **TR** Performans : 2016/425 Yönetmeliğinin (AB) ve aşağıdaki standartların esas gerekliliklerine uyumluluk. Uygunluk bildirimine www.deltaplus.eu internet sitesinde ürün bilgilerinden ulaşılabilir. - **ZH** 性能 : 符合2016/425 (歐盟) 指令和下列标准的基本规范要求。符合标准的声明可在网站www.deltaplus.eu的产品数据部分查看。 - **SL** Performansi : Izpolnjuje bistvene zahteve Uredbe (EU) št. 2016/425 in spodaj navedene standarde. Izjava o skladnosti je na voljo na spletni strani www.deltaplus.eu pri podatkih o izdelku. - **ET** Omadused : Vastab määruse (EL) 2016/425 põhinõuetele ja alljärgnevalt nimetatud standarditele. Vastavusdeklaratsioon on kätte saadav veebisaidil www.deltaplus.eu tooteandmete rubriigis. - **LV** Tehniskie rādītāji : Atbilst Regulas (ES) 2016/425 pamatprasībām un zemāk esošajiem standartiem. Atbilstības apliecinājums ir pieejams interneta vietnē www.deltaplus.eu, sadaļā par produkta informāciju. - **LT** Parametrai : Atitinka esminius Reglamento 2016/425 reikalavimus ir toliau nurodytas normas. Atitikties deklaraciją galima rasti internetiniame puslapyje www.deltaplus.eu prie gaminio duomenų. - **SV** Prestanda : Stämmer överens med de väsentliga kraven i Kommissionens förordning (EU) nr 2016/425 och normerna nedan. Förklaringen om överensstämmelse finns i produktuppgifterna på internet på www.deltaplus.eu. - **DA** Ydelse : I overensstemmelse med de væsentligste krav i Forordning (EU) 2016/425 og nedenstående standarder. Overensstemmelsesdeklarationen er tilgængelig på internetstedet www.deltaplus.eu under produktdata. - **FI** Ominaisuudet : Asetuksen (EU) 2016/425 ja jäljempänä olevien standardien olennaisten vaatimusten mukaiset. Vaatimustenmukaisuusvaikutus löytyy internet-osoitteesta www.deltaplus.eu tuotteen tietojen yhteydestä. -

AR الأداء : الأداء : الامتثال للمتطلبات الأساسية للوائح 425/2016 (الأوروبية) والمعايير التالية ويمكن الاطلاع على إعلان المطابقة على الموقع www.deltaplus.eu في بيانات المنتج



FR Règlement (UE) 2016/425 - **EN** REGULATION (EU) 2016/425 - **ES** REGLAMENTACIÓN (UE) 2016/425 - **PT** REGULAMENTO (UE) 2016/425 - **IT** REGOLAMENTO (UE) 2016/425 - **NL** VERORDENING (EU) 2016/425 - **DE** EU-Verordnung 2016/425 - **PL** ROZPORZĄDZENIE (UE) 2016/425 - **CS** NAŘÍZENÍ (EU) 2016/425 - **SK** NARIADENIE (EÚ) 2016/425 - **HU** 2016/425/EU RENDELET - **RO** REGULAMENTUL (UE) 2016/425 - **EL** ΚΑΝΟΝΙΣΜΟΣ (ΕΕ) 2016/425 - **HR** UREDBA (EZ) 2016/425 - **UK** РЕГЛАМЕНТ (ЄС) 2016/425 - **RU** ПОСТАНОВЛЕНИЕ (ЕС) 2016/425 - **TR** 2016/425 DÜZENLEMESİ (AB) - **ZH** 法规 (UE) 2016/425 - **SL** UREDBA (EU) 2016/425 - **ET** MÄÄRUS (EL) 2016/425 - **LV** NOLIKUMS (ES) 2016/425 - **LT** REGLAMENTAS (ES) 2016/425 - **SV** FÖRORDNING (EU) 2016/425 - **DA** FORORDNING (EU) 2016/425 - **FI** ASETUS (EU) 2016/425 -

425/2016 (EU) اللانحة **AR**

EN361 : 2002 FR Equipement de protection individuelle contre les chutes de hauteur - Harnais d'antichute - **EN** Personal protection equipment against falls from a height - Full body harnesses - **ES** Equipo de protección individual contra caídas en altura - Arnés del anticaídas - **PT** Equipamento de protecção individual contra quedas em altura - Arneses anti-queda - **IT** Dispositivo di protezione personale contro le cadute dall'alto - Imbracatura - **NL** Persoonlijk beschermingsmiddel tegen vallen op hoogte - Valbeschermingsharnas - **DE** Persönliche Schutzrüstung gegen Absturz - Auffanggurte - **PL** Środki ochrony indywidualnej chroniące przed upadkiem z wysokości - Szelki bezpieczeństwa - **CS** Osobní ochranné prostředky proti pádům z výšky - Zachycovací postroje - **SK** Osobné ochranné prostriedky proti pádu z výšky. Nosné popruhy - **HU** Egyéni védőfelszerelés magasból való lezuhanás megelőzésére - Teljes testhevederzet - **RO** Echipament individual de protecție împotriva căderilor de la înălțime. Centuri complexe - **EL** Εξοπλισμός ατομικής προστασίας από ύψος - Ιμάντας αντιστώσης - **HR** Oprema za osobnu zaštitu protiv pada s visine - Uprtači - **UK** Засоби індивідуального захисту від падіння з висоти - повна страхувальна прив'язь - **RU** Средства индивидуальной защиты от падения с высоты - Пояса лямочные - **TR** Yüksek bir yerden düşmeye karşı kişisel koruyucu ekipman - Tam vücut kemer sistemleri - **ZH** 个人高空坠落防护设备 - 防坠落安全带 - **SL** Osebna varovalna oprema za zaščito pred padci z višine - Varovalni pasovi - **ET** Kõrgelt kukkumise isikukaitsevahendid - Kukkumiskaitse kererakmed - **LV** Individuālais aizsardzības iekārtas kritienu novēršanai no augstuma - Kritiena blokatora drošības josta - **LT** Asmeninė apsaugos nuo kritimo iš aukščio

jranga – viso kūno saugos diržai - **SV** Personlig fallskyddsutrustning – Helselar - **DA** Individuelt beskyttelsesudstyr mod fald fra højden – Faldsikringsseletøj - **FI** Putoamissuojaimet – Putoamisenestovaljaat –

A17 FR Exigences additionnelles pour applications particulières - **EN** Additional special requirements - **ES** Exigencias adicionales para aplicaciones particulares - **PT** Requisitos adicionais para aplicações particulares - **IT** Esigenze aggiuntive per applicazioni particolari - **NL** Bijkomende eisen voor specifieke toepassingen - **DE** Zusatzanforderungen für Sonderanwendungen - **PL** Wymagania dodatkowe przy zastosowaniu szczególnym - **CS** Další požadavky pro speciální aplikace - **SK** Další požadavky pro speciální aplikace - **HU** Kiegészítő követelmények a speciális alkalmazásokhoz - **RO** Cerințe suplimentare pentru aplicații specifice - **EL** Πρόσθετες απαιτήσεις για ιδιαίτερες εφαρμογές - **HR** Dodatni specijalni zahtjevi - **UK** Додаткові вимоги для конкретних застосувань - **RU** Дополнительные требования по особому применению - **TR** Ek özel gereksinimler - **ZH** 特殊应用的额外要求 - **SL** Dodatne zahteve za posebne primere uporabe - **ET** Täiendavad nõuded erikasutuste korral - **LV** Papildu prasības īpašam lietojumam - **LT** Papildomi specialūs reikalavimai - **SV** Ytterligare krav för särskilda ändamål - **DA** Yderligere krav til særlige anvendelser - **FI** Lisävaatimukset erityissovelluksia varten - **AR** معدات الوقاية الشخصية من السقوط من الارتفاعات - الجمة لحماية الجسم بالكامل - **A17** متطلبات خاصة إضافية

EN365 : 2004 FR Equipements de protection individuelle contre les chutes de hauteur – Exigences générales pour le mode d'emploi, l'entretien, l'examen périodique, la réparation, le marquage et l'emballage. - **EN** Personal protective equipment against falls from a height – General requirements for the instructions for use, maintenance, periodic examination, repair, marking and packaging. - **ES** Equipo de protección individual contra las caídas de altura: requisitos generales para el modo de uso, mantenimiento, revisión periódica, reparación, marcación y empaque. - **PT** Equipamentos de proteção individual contra as quedas de altura – Requisitos gerais para o manual de instruções, manutenção, exame periódico, reparação, marcação e embalagem. - **IT** Dispositivi di protezione individuale contro le cadute dall'alto - Requisiti generali per le istruzioni per l'uso, la manutenzione, l'ispezione periodica, la riparazione, la marcatura e l'imballaggio. - **NL** Persoonlijke beschermingsmiddelen tegen vallen van hoogte - Algemene vereisten voor de handleiding, de periodieke inspectie, de reparatie, de marking en de verpakking. - **DE** Persönliche Schutzausrüstung gegen Absturz – Allgemeine Anforderungen für den Einsatz, die Instandhaltung, die regelmäßige Überprüfung, die Reparatur, die Kennzeichnung und die Verpackung. - **PL** Środki ochrony indywidualnej zapobiegające upadkom z wysokości – Ogólne wymagania dotyczące sposobu użycia, konserwacji, okresowych kontroli, naprawy, znakowania i opakowania. - **CS** Osobní ochranné prostředky pro ochranu proti pádu z výšky – Všeobecné požadavky na používání, údržbu, pravidelné kontroly, opravy, balení a označení. - **SK** Osobné ochranné prostriedky na ochranu pri práci vo výškach – Všeobecné požiadavky na používanie, údržbu, pravidelné testovanie, opravy, označovanie a balenie. - **HU** Magasból való zuhanás elleni egyéni védőeszközök – A használati utasításra, a karbantátásra, az időszakonkénti felülvizsgálatra, a javításra, a jelölésre és a csomagolásra vonatkozó általános követelmények. - **RO** Echipamente individuale de protecție împotriva căderilor de la înălțime – Cerințe generale pentru instrucțiuni de utilizare, întreținere, verificare periodică, reparare, marcare și ambalare. - **EL** Εξοπλισμοί ατομικής προστασίας κατά των πτώσεων από ύψος – Γενικές απαιτήσεις για τον τρόπο χρήσης, τη συντήρηση, την περιοδική εξέταση, την επισκευή, τη σήμανση και τη συσκευασία. - **HR** Osobna zaštitna oprema protiv pada s visine - Opći zahtjevi uputa za uporabu, održavanje, povremene revizije, popravke, označavanja i ambalaže. - **UK** Засоби індивідуального захисту від падіння з висоти - Загальні вимоги до інструкцій з експлуатації, технічного обслуговування, періодичного огляду, ремонту, маркування та упаковки. - **RU** Средства индивидуальной защиты от падения с высоты – Общие требования по применению, техническому обслуживанию, периодическому контролю состояния, ремонту, маркировке и упаковке. - **TR** Yüksekten düşmeye karşı kişisel koruyucu donanim – Kullanım, bakım, periyodik muayene, tamirat, işaretleme ve ambalaj konusunda talimatlar için genel gereksinimler. - **ZH** 预防高空坠落的个人防护设备 - 使用方法、保养维护、定期检查、设备维修、编号标记及设备包装的一般规定。 - **SL** Osebna varovalna oprema za zaščito pred padci z višine - Splošne zahteve za navodila za uporabo, vzdrževanje, redne preglede, popravila, označevanje in pakiranje. - **ET** Isikukaitsevahendid kõrgelt kukkumise vastu – Üldised kasutusjuhendi, hoolduse, regulaarse ülevaatuse, parandamise, määramise ja pakendamise nõuded. - **LV** Aprīkojums individuālai aizsardzībai pret kritieniem no augstuma - lietošanas, uzturēšanas, periodiskās pārbaudes, labošanas, marķēšanas un iepakojšanas vispārīgās prasības. - **LT** Asmeninės apsaugos nuo kritimo iš aukščio priemonės – Bendrieji reikalavimai, keliami naudojimo, priežiūros, periodinio tikrinimo, taisymo, ženklinimo ir pakavimo instrukcijoms. - **SV** Personlig skyddsutrustning mot fall från höjd – Allmänna krav för användningssätt, underhåll, regelbunden inspektion, reparation, märkning och förpackning. - **DA** Personlige værnemidler mod fald fra højden – Generelle krav til brugsanvisning, vedligeholdelse, periodisk undersøgelse, reparation, mærkning og emballage. - **FI** Putoamissuojaimet – Käyttöä, huoltoa, määräaikaistarkastuksia, korjauksia, merkintöjä ja pakkausta koskevat yleiset vaatimukset. - **AR** معدات الحماية الشخصية ضد السقوط من الارتفاعات - المتطلبات العامة لتعليمات الاستخدام والصيانة والفحص الدوري والإصلاح ووضع العلامات والتعبئة والتغليف. -

EN358 : 2018 FR Equipement de protection individuelle de maintien au travail et de prévention contre les chutes de hauteur - Ceintures et longues de maintien au travail ou de retenue. - **EN** Personal protective equipment for work positioning and prevention of falls from a height – Belts and lanyards for work positioning or restraint. - **ES** Equipo de protección individual de mantenimiento en el trabajo y de prevención contra las caídas de altura: Cinturones y cabestros de mantenimiento en el trabajo o de retención. - **PT** Equipamento de proteção individual de manutenção no posto de trabalho e prevenção contra as quedas de altura - Cintas e correias de manutenção no posto de trabalho ou de retenção. - **IT** Dispositivi di protezione individuale per il posizionamento sul lavoro e la prevenzione delle cadute dall'alto - Cinture e cordini per il posizionamento sul lavoro o la trattenuta. - **NL** Persoonlijke beschermingsmiddelen voor ondersteuning tijdens het werk en tegen vallen van hoogte - Gordels en vallijnen. - **DE** Persönliche Schutzausrüstung zum Rückhalten und Auffangen – Halte- und Auffanggurte sowie -seile. - **PL** Środki ochrony indywidualnej utrzymujące pozycję roboczą i zapobiegające upadkom z wysokości – Pasy i linki utrzymujące pozycję roboczą lub podtrzymujące. - **CS** Osobní ochranné prostředky pro pracovní polohování a zadržení a pro ochranu proti pádu z výšky – zadržovací pásy a spojovací prostředky pro pracovní polohování a zadržení. - **SK** Osobné ochranné prostriedky na udržiavanie pracovnej polohy a prevenciu pred pádom z výšky – Opasky a laná na udržiavanie pracovnej polohy alebo pridrižovanie. - **HU** Munkahelyzet-megtartó és magasból való zuhanást megelőző egyéni védőeszköz - Derékövek és kötelek munkahelyzet megtartására vagy fékezésére. - **RO** Echipament individual de protecție pentru poziționare în timpul lucrului și prevenirea căderilor de la înălțime – Centuri și frânghii de poziționare în timpul lucrului sau de limitare a deplasării. - **EL** Εξοπλισμός ατομικής προστασίας για τη συντήρηση στην εργασία και την πρόληψη κατά των πτώσεων από ύψος - Ζώνες και αναδέτες για στήριξη στην εργασία ή συγκράτηση. - **HR** Osobna zaštitna oprema za pozicioniranje radnog položaja i za sprečavanje pada s visine -

Kaiševi i užad za kočenje ili pozicioniranje radnog položaja. - **UK** Засоби индивидуального захисту для розташування під час роботи та захисту від падіння з висоти - Пояси та строги для розташування або утримання під час роботи. - **RU** Средство индивидуальной защиты для рабочего позиционирования и предотвращения падения с высоты - Пояса и стропы для рабочего позиционирования и удержания. - **TR** İş konumlandırma ve yüksekten düşmeyi önleme için kişisel koruyucu donanım – İş konumlandırma veya kısıtlama için kemerler ve halatlar. - **ZH** 工作定位和防高空坠落的个人防护设备 - 工作定位或固定用腰带与吊带。 - **SL** Osebná varovalna oprema za namestitvev pri delu in zaščito pred padci z višin - pasovi in zanke za namestitvev pri delu ali zadrževanje položaja. - **ET** Isikukaitsevahendid tööasendi hoidmiseks ja kõrgelt kukkumise ennetamiseks - Tööasendi hoidmise või turvavööd ja ohutusrihmad. - **LV** Aprīkojums individuālai aizsardzības pozicionēšanai un kritienu novēršanai no augstuma - pozicionēšanas vai nostiprināšanas jostas un siksnas. - **LT** Asmeninės apsauginės priemonės darbo padėčiai fiksuoti ir apsaugoti nuo kritimo iš aukščio – Darbo padėties fiksavimo ar saugos diržai ir juostos. - **SV** Personlig skyddsutrustning för fasthållning under arbete och mot fall från hög höjd – Bälten och rep för arbetspositionering eller fasthållning. - **DA** Personlige værnemidler til arbejdspositionering og forebyggelse af fald fra højden – Bælter og liner til arbejdspositionering eller fastholdelse. - **FI** Tuenta- ja putoamisenestovälineet – Tuki- ja varmistusvyöt ja tukiköydetyt –

A17 FR Exigences additionnelles pour applications particulières - **EN** Additional special requirements - **ES** Exigencias adicionales para aplicaciones particulares - **PT** Requisitos adicionais para aplicações particulares - **IT** Esigenze aggiuntive per applicazioni particolari - **NL** Bijkomende eisen voor specifieke toepassingen - **DE** Zusatzanforderungen für Sonderanwendungen - **PL** Wymagania dodatkowe przy zastosowaniu szczególnym - **CS** Další požadavky pro speciální aplikace - **SK** Další požadavky pro speciální aplikace - **HU** Kiegészítő követelmények a speciális alkalmazásokhoz - **RO** Cerințe suplimentare pentru aplicații specifice - **EL** Πρόσθετες απαιτήσεις για ιδιαίτερες εφαρμογές - **HR** Dodatni specijalni zahtjevi - **UK** Додаткові вимоги для конкретних застосувань - **RU** Дополнительные требования по особому применению - **TR** Ek özel gereksinimler - **ZH** 特殊应用的额外要求 - **SL** Dodatne zahteve za posebne primere uporabe - **ET** Täiendavad nõuded erikasutuste korral - **LV** Papild prasības īpašam lietojumam - **LT** Papildomi specialūs reikalavimai - **SV** Ytterligare krav för särskilda ändamål - **DA** Yderligere krav til særlige anvendelser - **FI** Lisävaatimukset erityisovelluksia varten - **AR** معدات الحماية الشخصية لتحديد موقع العمل الحماية من السقوط من الارتفاعات - مثل أحزمة الأمان وأسهم تحديد موقع العمل أو وسائل ضبط النفس. - **A17** متطلبات خاصة إضافية

EN355 : 2002 FR Equipement de protection individuelle contre les chutes de hauteur - Absorbours d'énergie. - **EN** Personal fall protection equipment - Energy absorbers. - **ES** Equipo de protección individual contra caídas en altura - Absorbedores de energía - **PT** Equipamento de protecção individual contra quedas em altura - Absorvedores de energia - **IT** Dispositivo di protezione personale contro le cadute dall'alto - Assorbitore di energia - **NL** Persoonlijk beschermingsmiddel tegen vallen op hoogte - Schokdempers - **DE** Persönliche Schutzausrüstung gegen Absturz - Falldämpfer - **PL** Środki ochrony indywidualnej chroniące przed upadkiem z wysokości - Absorbery energii - **CS** Osobní ochranné prostředky proti pádům z výšky - Tlumiče pádu - **SK** Osobné ochranné prostriedky proti pádu z výšky. Tlmiče pádu - **HU** Egyéni védőfelszerelés magasból való lezuhanás megelőzésére - Energianyelők - **RO** Echipament individual de protecție împotriva căderilor de la înălțime. Absorbitoare de energie - **EL** Εξοπλισμός ατομικής προστασίας από τις πτώσεις από ύψος - Απορροφητές ενέργειας - **HR** Oprema za osobnu zaštitu protiv pada s visine - Užad sa sistemom za upijanje energije - **UK** Засоби индивидуального захисту від падіння з висоти - поглиначі енергії. - **RU** Средства индивидуальной защиты от падения с высоты - Гасители энергии. - **TR** Düşmeye karşı kişisel koruyucu ekipman - Enerji absorplayıcılar - **ZH** 个人高空坠落防护设备 - 能量吸收器。 - **SL** Osebná varovalna oprema za zaščito pred padci z višine – Blažilniki padca. - **ET** Kõrgelt kukkumise isikukaitsevahendid - Energiaamortisaatorid. - **LV** Individuālais aizsardzības iekārtas kritienu novēršanai no augstuma - Energijas absorbētāji. - **LT** Asmeninė apsaugos nuo kritimo įranga – energijos sugėrikiai. - **SV** Personlig fallskyddsutrustning – Falldämpare - **DA** Individuelt beskyttelsesudstyr til fastholdelse mod fald fra højden – Energiabsorberende anordning. - **FI** Putoamissuojaimet – Nykåyksenvaimentimet.

J62 FR Utilisation à l'horizontale sur arêtes, des langes avec ou sans absorbours d'énergie - **EN** Horizontal use on edges of lanyards with or without energy absorber. - **ES** Uso horizontal en las aristas, cabestros con absorbedor de energía o sin él. - **PT** Utilização horizontal em arestas, lingas, com ou sem absorvedores de energia. - **IT** Utilizzo orizzontale su bordi di cordini con o senza assorbitori di energia. - **NL** Horizontaal gebruik op randen, lijnen met of zonder energieabsorberende voorziening. - **DE** Für den horizontalen Einsatz an Kanten, mit Seilen mit oder ohne Falldämpfer. - **PL** Do użytku poziomego na krawędziach, linki z amortyzatorami lub bez. - **CS** Použití ve vodorovné poloze s možným ohybem přes hranu, se spojovacími prostředky s tlumiči pádové energie nebo bez nich. - **SK** Používanie lán s tlmičom pádu alebo bez neho v horizontálnom smere na hranách. - **HU** Szabvány- Energiaelnyelős vagy energiaelnyelő nélküli kötelek használat a vízszintes kikötésnél, éleken. - **RO** Utilizarea frângerilor cu sau fără absorbție de energie la legăturile orizontale, pe muchii. - **EL** Οριζόντια χρήση πάνω σε ακμές, αναδότες με ή χωρίς απορροφητές ενέργειας. - **HR** Uporaba u vodoravnom položaju na bridovima, poveznoj užadi sa ili bez apsorbera energije. - **UK** Горизонтальне використання на краях строп або без амортизатора. - **RU** Использование стропов с амортизаторами или без амортизаторов в горизонтальной плоскости на краях (кромках). - **TR** Yatay olarak kullanılan kenarlar, enerji sönümleyicili ya da sönümleyicisiz halatlar. - **ZH** 在装有或未装有能量吸收器的挂绳边缘处水平使用。 - **SL** Vodoravno uporabljene robovi, vrvi z ali brez absorberjev energije. - **ET** Kasutamise horisontaalasendis teravatel servadel, julgestusamortisaatoriga või ilma selleta ohutusrihmadel. - **LV** Horizontāli izmantotas malas, virves ar vai bez enerģijas absorbētājiem. - **LT** Horizontaliam naudojimui saugos virvių kraštuose su ar be energijos sugertuvų. - **SV** Horisontal användning på kanter på rep med eller utan energiabsorberare. - **DA** Vandret brug på kanter, liner med eller uden energiabsorberende anordninger. - **FI** Käytetään vaakareunoilla köysissä nykåyksenvaimentimilla tai ilman. - **AR** معدات الوقاية الشخصية من السقوط - مخدمات الطاقة. - **J62** - استخدم أفقياً على الحواف أو الحبل مع أو بدون امتصاص الطاقة

EN363 : 2018 FFR Equipement de protection individuelle contre les chutes de hauteur - Systèmes individuels de protection contre les chutes. - **EN** Personal fall protection equipment - Personal fall protection systems - **ES** Equipo de protección individual contra caídas en altura - Sistema de parada de las caídas - **PT** Equipamento de protecção individual contra quedas em altura - Sistemas de interrupção das quedas - **IT** Dispositivo di protezione personale contro le cadute dall'alto - Dispositivi di arresto caduta - **NL** Persoonlijk beschermingsmiddel tegen vallen op hoogte - Testmethoden - **DE** Persönliche Schutzausrüstung gegen Absturz - Auffangsysteme - **PL** Środki ochrony indywidualnej chroniące przed upadkiem z wysokości - System powstrzymywania upadku - **CS** Prostředky ochrany osob proti pádu - Systémy ochrany osob proti pádu - **SK** Osobné ochranné prostriedky proti pádu z výšky. Systémy

na zabránenie pádu - **HU** Egyéni védőfelszerelés magasból való lezuhanás megelőzésére - Lezuhanását megelőző rendszerek - **RO** Echipament individual de protecție împotriva căderilor de la înălțime - Systeme de protecție individuală împotriva căderilor de la înălțime - **EL** Εξοπλισμός ατομικής προστασίας από τις πτώσεις από ύψος - Σύστημα κατακράτησης των πτώσεων - **HR** Oprema za osobnu zaštitu protiv pada s visine - Sustav za zaustavljanje pri padu - **UK** Засоби індивідуального захисту від падіння з висоти - системи індивідуального захисту від падіння - **RU** Средства индивидуальной защиты от падения с высоты - Система остановки падения - **TR** Düşmeye karşı kişisel koruyucu ekipman - Düşmeye karşı kişisel koruyucu sistemler - **ZH** 个人高空坠落防护设备 - 防坠落系统 - **SL** Osebná varovalna oprema za zaščito pred padci z višine - Sistemi za osebno zaščito pred padci z višine - **ET** Kõrgelt kukkumise isikukaitsevahendid - Kukkumise peatamise süsteemid - **LV** Individuālais aizsardzības iekārtas kritienu novēršanai no augstuma - Kritiena bloķēšanas sistēma - **LT** Asmeninė apsaugos nuo kritimo įranga - asmeninė apsaugos nuo kritimo sistemos - **SV** Personlig fallskyddsutrustning - Fallskyddssystem - **DA** Individuelt beskyttelsesudstyr mod fald fra højden - Faldstopssystem - **FI** Putoamissuojaimet - Putoamissuojainjärjestelmät - **AR** معدات الوقاية الشخصية من السقوط من الارتفاعات - أنظمة الوقاية

EN364 : 1992 FR Equipement de protection individuelle contre les chutes de hauteur : Méthodes d'essais - **EN** Personal protective equipment against falls from a height : Test method - **ES** Equipos de protección individual contra las caídas de alturas: métodos de ensayo - **PT** Equipamento de protecção individual contra as quedas de altura: Métodos de ensaios - **IT** Dispositivo di protezione personale contro le cadute dall'alto - Metodi di prova - **NL** Persoonlijke valbeveiligingssysteem: beproevingsmethoden - **DE** Persönliche Schutzausrüstung gegen Absturz - Prüfverfahren - **PL** Środki ochrony indywidualnej chroniące przed upadkiem z wysokości : Metody prób - **CS** Osobní ochranné prostředky proti pádům z výšky: Zkušební metody - **SK** Osobné ochranné prostriedky proti pádu z výšky. Skúšobné metódy - **HU** Egyéni védőfelszerelés magasból való lezuhanás megelőzésére: Vizsgálati módszerek - **RO** Echipament individual de protecție împotriva căderilor de la înălțime. Metode de încercare - **EL** Εξοπλισμός ατομικής προστασίας από τις πτώσεις από ύψος: Μέθοδοι δοκιμών - **HR** Zaštitna oprema za sprečavanje pada : Metode ispitivanja - **UK** Засоби індивідуального захисту від падіння з висоти - метод випробування - **RU** Средства индивидуальной защиты от падения с высоты: Методы испытаний - **TR** Düşmeye karşı kişisel koruyucu ekipman - Test yöntemleri - **ZH** 个人高空坠落防护设备 - 测试方法 - **SL** Osebná varovalna oprema za zaščito pred padci z višine: Preskusne metode - **ET** Kõrgelt kukkumise isikukaitsevahendid: Katsemeetodid - **LV** Individuālais aizsardzības iekārtas kritienu novēršanai no augstuma: Testa metodes - **LT** Asmeninė apsaugos nuo kritimo įranga - bandymo metodas - **SV** Personlig fallskyddsutrustning - Provningsmetoder - **DA** Individuelt beskyttelsesudstyr mod fald fra højden: Prøvemethoder - **FI** Putoamissuojaimet: testimenetelmät - **AR** معدات الوقاية الشخصية من السقوط: طريقة الاختبار

EN ISO 13688:2013 FR Exigences générales pour les vêtements. - **EN** General requirements for protective clothing. - **ES** Requisitos generales para prendas de protección. - **PT** Requisitos gerais para os vestuários. - **IT** Requisiti generali per i capi di abbigliamento. - **NL** Algemene vereisten voor de kleding. - **DE** Allgemeine Anforderungen für Bekleidung. - **PL** Ogólne wymogi dotyczące odzieży. - **CS** Obecné požadavky na oděvy. - **SK** Všeobecné požiadavky na odevy. - **HU** Védőruházatokra vonatkozó általános követelmények. - **RO** Cerințe generale pentru îmbrăcăminte. - **EL** Γενικές απαιτήσεις για τα ρούχα. - **HR** Opći zahtjevi za odjeću. - **UK** Загальні вимоги до одягу. - **RU** Общие требования к одежде. - **TR** Koruyucu giysiler için genel gereksinim. - **ZH** 防护服一般性规定。 - **SL** Splošne zahteve za zaščitna oblačila. - **ET** Üldised nõudmised riitusele. - **LV** Vispārīgās prasības apģērbam. - **LT** Bendrieji reikalavimai drabužiams. - **SV** Allmänna krav för skyddskläder. - **DA** Generelle krav til beklædningerne. - **FI** Suojavaatetusta koskevat yleiset vaatimukset. - **AR** متطلبات عامة لملابس الحماية.

HAR11 : EN361 : 2002 : A17: 140 kg Colour : Orange, - Size : No size,S/M/L,XL/XXL
HAR12 : EN361 : 2002 : A17: 140 kg Colour : Orange - Size : S/M/L,XL/XXL
HAR12GILNO : EN361 : 2002 : A17: 140 kg Colour : Black - Size : S/M/L,XL/XXL
HAR14 : EN361 : 2002 : A17: 140 kg - EN358 : 2018 : A17: 150 kg Colour : Orange - Size : S/M/L,XL/XXL
HAR22H : EN361 : 2002 : A17: 150 kg Colour : Black - Size : S/M/L,XL/XXL
HAR23H : EN361 : 2002 : A17: 150 kg Colour : Black - Size : S/M/L,XL/XXL
HAR24H : EN361 : 2002 : A17: 150 kg - EN358 : 2018 : A17: 150 kg Colour : Black - Size : S/M/L,XL/XXL
HAR25HA : EN361 : 2002 : A17: 150 kg - EN358 : 2018 : A17: 150 kg Colour : Black - Size : S/M/L,XL/XXL
HAR32 : EN361 : 2002 : A17: 150 kg Colour : Black-Orange - Size : S/M/L,XL/XXL
HAR35 : EN361 : 2002 : A17: 150 kg - EN358 : 2018 : A17: 150kg Colour : Black-Orange - Size : S/M/L,XL/XXL
HAR35A : EN361 : 2002 : A17: 150 kg - EN358 : 2018 : A17: 150kg Colour : Black-Orange - Size : S/M/L,XL/XXL
ELARA160 : EN361 : 2002 - EN355 : 2002 Colour : Orange - Size : S/M/L,XL/XXL
HAR42EL : EN361 : 2002 Colour : Black-Grey - Size : S/M/L,XL/XXL
HAR44EL : EN361 : 2002 - EN358 : 2018 : A17: 150kg Colour : Black-Grey - Size : S/M/L,XL/XXL

See more details on PART 1.

FR Organisme Notifié ayant procédé à l'Examen UE de type (module B) et ayant établi l'Attestation d'Examen UE de Type. - **EN** Notified Body which carried out the EU-Type Examination (module B) and issued the EU-Type Examination Certificate. - **ES** Organismo notificado que realizó el examen de tipo UE (módulo B) y emitió el certificado correspondiente de tipo UE. - **PT** Organismo Notificado que procedeu ao Exame UE de tipo (módulo B) e que emitiu o Certificado de Exame UE de Tipo. - **IT** Ente Notificato che ha effettuato l'Esame UE del modello (modulo B) e che ha redatto l'Attestazione d'esame UE del modello. - **NL** De aangemelde instantie die het EG-type onderzoek heeft uitgevoerd (module B) en het certificaat van het EG-type onderzoek heeft afgegeven. - **DE** Beauftragte Stelle, die die EU-Baumusterprüfung (Modul B) durchgeführt und die EU-Baumusterprüfbescheinigung ausgestellt hat. - **PL** Jednostka notyfikowana, która przeprowadziła egzamin UE na typ (moduł B) i która wystawiła zaświadczenie o egzaminie UE na typ. - **CS** Pověřený kontrolní orgán, který provedl typovou zkoušku CE (modul B) a vystavil certifikát o typové zkoušce CE. - **SK** Notifikovaný orgán, ktorý vykonal typovú skúšku EÚ (modul B) a vystavil osvedčenie o typovej skúške EÚ. - **HU** Bejelentett Tanúsító Szervezet, amely az EU-s Típusvizsgálatot elvégezte (B modul) és az EU-s Típustanúsítványt kiállította. - **RO** Organism notificat care a efectuat examinarea UE de tip (modulul B) și a emis certificatul de examinare UE de tip. - **EL** Κοινοποιημένος οργανισμός έχοντας διενεργήσει την Εξέταση τύπου ΕΕ (ενότητα Β) και έχοντας θεσπίσει το Πιστοποιητικό Εξέτασης Τύπου ΕΕ. - **HR** Prijavljeno tijelo koje je izvršilo EU ispitivanje tipa (modul B) izdalo EU potvrdu o ispitivanju tipa. - **UK** Уповноважений орган, що здійснив стандартну експертизу ЄС (модуль В) та надав стандартний сертифікат експертизи ЄС. - **RU** Нотифицированный орган, проводивший экзамен по типу ЕС (модуль В) и выдавший сертификат об экзамене ЕС. - **TR** AB-Tipi İncelemeyi (modül B) gerçekleştirilen ve EU-Tipi İnceleme Sertifikasını düzenleyen Onaylanmış Kurum. - **ZH** 公告机构已开展标准欧盟检测 (模块B), 并已通过标准欧盟检验认证。 - **SL** Priglašeni organ, ki je opravil EU-pregled tipa (modul B) in izdal potrdilo o EU-pregledu tipa. - **ET** ELi tüübihindamise teinud (vorm B) ja ELi tüübihindamistõendi koostanud teavitatud asutus. - **LV** Pilnvarotā iestāde ir veikusi ES tipa pārbaudi (B modulī) un ir izstrādājusi ES tipa pārbaudes sertifikātu. - **LT** Notifikuotoji įstaiga, atlikusi ES tipo tyrimą (B modulį) ir išdavusi ES tipo sertifikata. - **SV** Anmält organ som prövade och utfärdade EU-typintyget för typen (modul B). - **DA** Notificeret organ, der har udført undersøgelsen EU af type (modul B), og som har etableret EU undersøgelsesattesten af type. - **FI** Ilmoitettu laitos, joka on suorittanut EU-tyyppitarkastuksen (B-moduuli) ja laatinut todistuksen suoritusta EU-tyyppitarkastuskokeesta. -

AR ابلأع الهئةة التي أأرئت فحص الأتحاء الأوروبى من نوع (وحدة B) اصءار شهاءة الأتحاء الأوروبى
 APAVE SUDEUROPE (0082) - CS60193 13322 MARSEILLE CEDEX 16 FRANCE. DOLOMITICERT S.C.A.R.L. (2008) - Z.IND. VILLANOVA N°7/A 32013 LONGARONE (BL) ITALY.

FR Organisme Notifié en charge de l'évaluation de la conformité au type de l'EPI produit (module C2 ou module D). - **EN** Notified Body in charge of the evaluation of conformity to type of the produced PPE (module C2 or module D). - **ES** Organismo notificado a cargo de la evaluación de conformidad del tipo de EPI producido (módulo C2 o módulo D). - **PT** Organismo Notificado responsável pela avaliação da conformidade do tipo de EPI produzido (módulo C2 ou módulo D). - **IT** Ente Notificato incaricato della valutazione della conformità del modello dell'EPI prodotto (Modulo C2 o modulo D). - **NL** De aangemelde instantie die verantwoordelijk is voor de conformiteitsevaluatie van het PBM-product (module C2 of module D). - **DE** Beauftragte Stelle, die die Konformitätsprüfung für PSA-Produkte (Modul C2 oder Modul D) durchgeführt hat. - **PL** Jednostka notyfikowana odpowiedzialna za ocenę zgodności z typem ŚOI (moduł C2 lub D). - **CS** Pověřený kontrolní orgán, který má na starosti vyhodnocení souladu s příslušným typem výrobku OOP (modul C2 nebo modul D). - **SK** Notifikovaný orgán poverený schvaľovaním súladu s typom OOPP (modul C2 alebo D). - **HU** Bejelentett Tanúsító Szervezet, amelynek feladata a gyártott EVE típusmegfelelőségének vizsgálatá (C2 modul vagy D modul). - **RO** Organism notificat responsabil cu evaluarea conformității de tip a EPI produs (modulul C2 sau modulul D). - **EL** Κοινοποιημένος οργανισμός υπεύθυνος για την αξιολόγηση της συμμόρφωσης με τον τύπο του παραγόμενου ΜΑΠ (ενότητα C2 ή ενότητα D). - **HR** Prijavljeno tijelo nadležno za ocjenu skladnosti s tipom OZO proizvoda (modul C2 ili modul D). - **UK** Нотифікований орган, який відповідає за оцінку відповідності типу виробленого ЗІЗ (модуль C2 або модуль D). - **RU** Нотифицированный орган, отвечающий за оценку соответствия типу произведённого СИЗ (модуль C2 или модуль D). - **TR** Üretilmiş KKD'nin (modül C2 ya da modül D) tipine uyumluluğu değerlendirmekle yükümlü Onaylanmış Kurum. - **ZH** 公告机构负责评估EPL类产品的合规性 (模块C2或模块D)。 - **SL** Priglašeni organ, odgovoren za ocenjevanje skladnosti s tipom izdelane osebne zaščitne opreme (modul C2 ali modul D). - **ET** Toodetud isikukaitsevahendi vastavushindamise eest (vorm C2 või vorm D) vastutav teavitatud asutus. - **LV** Pilnvarotā iestāde ir atbildīga par IAL tipa preces atbilstības novērtēšanu (C2 modulī vai D modulī). - **LT** Notifikuotoji įstaiga, atsakinga už pagamintą AAP tipo atitikties vertinimą (C2 ar D modulį). - **SV** Anmält organ ansvarigt för utvärderingen av överensstämelsen med typ av personlig skyddsutrustning (modul C2 eller modul D). - **DA** Notificeret organ med ansvar for evaluering af overensstemmelsen med typen af det personlige værnemiddelprodukt (modul C2 eller modul D). - **FI** Ilmoitettu laitos, joka on vastuussa EPI-tuotteen vaatimustenmukaisuusarvioinnista (C2-moduuli tai D-moduuli). -

AR اءبار الهئةة المسؤولة عن تقييم المطابقة مع نوع معءاء الحماية الشخصية المنتجة (الوحدة C2 أو الوحدة D)
 APAVE SUDEUROPE (0082) - CS60193 13322 MARSEILLE CEDEX 16 FRANCE.

FR Marquage: SIGNIFICATION MARQUAGE ET/OU SYMBOLES: Chaque produit est identifié par une étiquette (si possible). Celle-ci indique le type de protection offert ainsi que d'autres informations. ▪ Identification du fabricant DELTAPLUS® Logo marque du modèle (20) + adresse postale ▪ date (mois/année) de fabrication, exemple 09/2020 ▪ Identification de l'EPI: la référence du produit HAR... ELARA... (voir tableau des références) ▪ le numéro de lot, exemple 20.9999 ▪ L'indication de conformité selon la réglementation en vigueur (pictogramme CE). (21) ▪ Le numéro de l'organisme notifié intervenant dans le contrôle qualité de la production de l'équipement (0082 ou 0333). ▪ le numéro de la norme à laquelle le produit est conforme et son année : EN... ▪ Points d'accrochage de l'équipement d'arrêt de chute : A, A/2 / ▪ 2 zones libres permettant d'indiquer le nom de l'utilisateur et celui de sa société / ▪ taille: GT = S, M, L et XX = XL, XXL, XXXL / ▪ taille de la ceinture en cm. / ▪ Ainsi que les pictogrammes: (12) Lire la notice d'instruction avant utilisation. **EN Marking:** MEANING OF MARKING AND / OR SYMBOLS: Each product is identified by means of an interior label (if possible). This label indicates the type of protection afforded along with other information. ▪ Identification of the manufacturer DELTAPLUS® Model brand logo (20) + Postal address ▪ date (month / year) of manufacture, example 09/2020 ▪ Identification of the PPE: The product reference HAR... ELARA... (See reference table) ▪ The batch number, example 20.9999 ▪ The indication of compliance according to the regulation in force (CE symbol). (21) ▪ The number of the notified body involved in the equipment quality production control (0082 or 0333). ▪ the number of the standard to which the product is compliant and its year: EN... ▪ Attachment points for fall arrest equipment: A, A/2 / ▪ 2 free zones to indicating the user's name and that of his company / ▪ size: GT = S, M, L and XX = XL, XXL, XXXL / ▪ size of the belt in cm. / ▪ As well as the pictograms: (12) Read the instruction manual before use. **ES Marcación:** SIGNIFICADO DE LAS MARCAS Y/O SÍMBOLOS: Todos los productos están identificados con una etiqueta (si es posible). La etiqueta indica el tipo de protección y demás información. ▪ Identificación del fabricante DELTAPLUS® Logo marca del modelo (20) + dirección ▪ fecha (mes/año) de fabricación, por ejemplo 09/2020 ▪ Indicación del EPI: referencia del producto HAR... ELARA... (ver cuadro de referencias) ▪ número de lote, por ejemplo 20.9999 ▪ Indicación de cumplimiento según la reglamentación vigente (símbolo CE) (21) ▪ El número del organismo notificado que interviene en el control de calidad de la producción del equipo. (0082 o 0333). ▪ el número de la norma con la que el producto está conforme y su año : EN... ▪ Puntos de enganche del equipo de detención de caídas: A, A/2 / ▪ 2 zonas libres permiten indicar el nombre del usuario y el de su sociedad / ▪ talla: GT = S, M, L y XX = XL, XXL, XXXL / ▪ Tamaño del cinturón en cm. / ▪ También los pictogramas: (12) Leer la información de instrucciones antes del uso. **PT Marcação:** SIGNIFICADO DAS MARCAS E/OU SÍMBOLOS: Cada produto é identificado com uma etiqueta (se possível). Esta etiqueta indica o tipo de proteção proporcionado, bem como outras informações. ▪ Identificação do fabricante DELTAPLUS® Logotipo marca do modelo (20) + endereço ▪ data (mês/ano) de fabricação, exemplo 09/2020 ▪ Identificação do E.P.I.: a referência do produto HAR... ELARA... (ver tabela das referências) ▪ o número de lote, exemplo 20.9999 ▪ A indicação de conformidade de acordo com a regulamentação em vigor (pictograma CE). (21) ▪ O número do organismo notificado que intervém no controlo de qualidade da produção do equipamento. (0082 ou 0333). ▪ o número da norma com a qual o produto está em conformidade e o ano: EM... ▪ Pontos de ancoragem do equipamento de paragem de queda: A, A/2 / ▪ 2 áreas livres que permitem indicar o nome do utilizador e o da sua sociedade / ▪ tamanho: GT = S, M, L e XX = XL, XXL, XXXL / ▪ tamanho do cinto em cm. / ▪ Bem como os pictogramas: (12) Ler as instruções antes da utilização. **IT Marcatura:** SIGNIFICATO DELLE MARCATURE E / O SIMBOLI: Ogni prodotto deve essere identificato con una etichetta (se possibile). Precisa il tipo di protezione garantito così come altre informazioni. ▪ Identificazione del costruttore DELTAPLUS® Logo e marca del modello (20) + indirizzo postale ▪ data (mese/anno) di produzione, ad esempio 09/2020 ▪ Identificazione di un DPI: il riferimento del prodotto HAR... ELARA... (vedere tabella dei riferimenti) ▪ il numero di lotto, ad esempio 20.9999 ▪ Indica la conformità secondo il regolamento in vigore (pittogramma CE). (21) ▪ Il numero dell'organismo notificato coinvolto nel controllo di qualità della protezione dell'apparecchiatura. (0082 o 0333). ▪ il numero della norma a cui il prodotto si conforma ed anno : EN... ▪ Punti di aggancio del dispositivo anticaduta: A, A/2 / ▪ 2 zone libere che permette di indicare il nome dell'utilizzatore e quello della sua azienda / ▪ taglia: GT = S, M, L e XX = XL, XXL, XXXL / ▪ dimensione della cintura in cm. / ▪ Così come i pittogrammi: (12) Leggere le istruzioni d'uso prima di ogni utilizzo. **NL Markering:** BETEKENIS VAN MARKERING EN/OF SYMBOLEN: Elk product is herkenbaar door middel van een etiket (indien mogelijk). Het etiket vermeldt het beschermingstype en andere informatie. ▪ Identificatieteken van de fabrikant DELTAPLUS® Logo merk van het model (20) + postadres ▪ datum (maand/jaar) van vervaardiging, bijvoorbeeld 09/2020 ▪ Identificatie van het PBM: de referentie van het product HAR... ELARA... (zie tabel met referenties) ▪ het partijnummer, bijvoorbeeld 20.9999 ▪ De indicatie van conformiteit volgens de van kracht zijnde regelgeving (EC-pictogram). (21) ▪ Het nummer van de aangemelde instantie die de kwaliteitscontrole van de productie van de uitrusting uitvoert (0082 of 0333). ▪ het nummer van de norm waaraan het product voldoet en het jaar: EN... ▪ Bevestigingspunten van de valstopuitrusting: A, A/2 / ▪ 2 vrije ruimtes waar de naam van de gebruiker en die van zijn bedrijf kunnen worden aangegeven / ▪ maat: GT = S, M, L en XX = XL, XXL, XXXL / ▪ lengte van de gordel in cm. / ▪ Evenals de pictogrammen: (12) Lees vóór gebruik de gebruiksaanwijzing. **DE Kennzeichnung:** BEDEUTUNG DER KENNZEICHNUNG UND/ODER SYMBOLE: Jedes Produkt ist (soweit möglich) durch ein Etikett gekennzeichnet. Auf diesem Etikett befinden sich Angaben zum Schutzniveau sowie weitere Informationen. ▪ Herstellerkennzeichen DELTAPLUS® Markenlogo des Modells (20) + Postanschrift ▪ Datum (Monat/Jahr) der Herstellung, Beispiel 09/2020 ▪ Identifikation der PSA: Die Referenz des Produkts HAR... ELARA... (siehe Referenztabelle) ▪ die Los N°, Beispiel 20.9999 ▪ Konformitätshinweis mit den geltenden Vorschriften (CE-Piktogramm). (21) ▪ Nummer der bei der Qualitätskontrolle der Herstellung des Mittels mitwirkenden, gemeldeten Zertifizierungsorganisation. (0082 oder 0333). ▪ die N° der Norm, zu denen das Produkt konform ist und ihr Jahr: EN... ▪ Aufhängepunkte der Absturzsicherung: A, A/2 / ▪ 2 freie Felder ermöglichen den Eintrag des Benutzernamens und seines Unternehmens / ▪ gröÙe: GT = S, M, L und XX = XL, XXL, XXXL / ▪ GurtgröÙe in cm. / ▪ Sowie die Piktogramme: (12) Vor der Verwendung Gebrauchsanleitung lesen. **PL Oznakowanie:** ZNACZENIE ZNAKÓW ORAZ / LUB SYMBOLI: Każdy produkt jest oznaczony metką (w miarę możliwości). Wskazuje ona rodzaj ochrony i inne informacje. ▪ Identyfikacja producenta DELTAPLUS® Logotipo marca do modelu (20) + adres pocztowy ▪ data (miesiąc/rok) produkcji, np. 09/2020 ▪ Identyfikacja SOI: nr katalogowy produktu HAR... ELARA... (patrz tabela z numerami katalogowymi) ▪ numer partii, np. 20.9999 ▪ Informacja o zgodności według obowiązujących przepisów (piktogram CE). (21) ▪ Numer jednostki notyfikowanej przeprowadzającej kontrolę jakości produkcji wyposażenia (0082 lub 0333). ▪ nr normy, z którą niniejszy produkt jest zgodny, oraz rok jej publikacji : EN... ▪ Punkty mocowania wyposażenia powstrzymującego upadek: A, A/2 / ▪ 2 wolne pola pozwalające wskazać nazwę użytkownika oraz firmy / ▪ rozmiar: GT = S, M, L i XX = XL, XXL, XXXL / ▪ rozmiar pasa w cm. / ▪ Podobnie jak piktogramy: (12) Przed przystąpieniem do użytkowania należy zapoznać się z instrukcją. **CS Značení:** VÝZNAM OZNAČENÍ A SYMBOLŮ: Každý produkt je opatřen štítkem (je-li to možné). Na něm je uveden typ poskytované ochrany a také další informace. ▪ Identifikace výrobce DELTAPLUS® Logo označení modelu (20) + poštovní adresa ▪ datum výroby (měsíc/rok), například označení 09/2020 ▪ Identifikace OOP: referenční označení produktu HAR... ELARA... (viz referenční tabulku) ▪ č. série, například označení 20.9999 ▪ Označení shody s platnými normami a předpisy (piktogram CE). (21) ▪ Číslo pověřené instituce zprostředkávající kontrolu kvality vyrobeného vybavení (0082 nebo 0333). ▪ číslo normy, jejíž požadavky produkt splňuje, a příslušný rok: EN... ▪ Připojovací body prostředků pro zachycení pádu: A, A/2 / ▪ 2 prázdná místa umožňující zadat jméno uživatele a název organizace. / ▪ velikost: GT = S, M, L a XX = XL, XXL, XXXL / ▪ velikost pásu v cm. / ▪ Uvedené piktogramy: (12) Před použitím si přečtěte návod k údržbě. **SK Označenie:** VÝZNAM ZNAČIEK A/ALEBO SYMBOLOV: Každý z produktov disponuje identifikačným štítkom (podľa možnosti), ktorý označuje typ ochrany a obsahuje aj iné informačné údaje. ▪ Identifikácia výrobcu DELTAPLUS® Logo značky modelu (20) + poštová adresa ▪ dátum (mesiac, rok) výroby, napríklad 09/2020 ▪ Identifikácia OOPP: referencia výrobcu HAR... ELARA... (pozri tabuľku s referenciami) ▪ č. série, napríklad 20.9999 ▪ Označenie zhody podľa platných pravidiel (CE-piktogram). (21) ▪ Číslo notifikovaného orgánu, ktorý kontroluje kvalitu výroby pomôcky (0082 alebo 0333). ▪ č. normy, v súlade s ktorou bol výrobok vyrobený, a rok: EN... ▪ Body uchytenia zariadenia na zachytávanie pádu: A, A/2 / ▪ 2 voľné miesta umožňujú uviesť meno používateľa a názov spoločnosti. / ▪ veľkosť: GT = S, M, L a XX = XL, XXL, XXXL / ▪ veľkosť opaska v cm. /

Ako aj nasledujúce piktogramy: (12) Pred použitím si prečítajte návod na použitie. **HU Jelölés:** JELÖLÉSEK JELENTÉSE ÉS/VAGY SZIMBÓLUMOK: Minden termék rendelkezik azonosító címkével (lehetőség szerint), amely jelzi a védelem típusát és egyéb tájékoztató adatokat is tartalmaz. • A gyártó ismertető jele DELTAPLUS® Márkanév és logo (20) + postai cím • gyártási dátum (hónap/év), például 09/2020 • Az EVE azonosítása: termék cikkszám HAR... ELARA.. ... (lásd cikkszám táblázat) • tételszám, például 20.9999 • Megfelelőségi jelölés a hatályban lévő szabályozás szerint (CE-piktogram). (21) • Az eszköz gyártásának minőségellenőrzésében közreműködő bejelentett tanúsító szervezet száma (0082 ou 0333). • szabvány száma, amelynek az eszköz megfelel és az éve: EN... • Esztétikailag megállítandó eszköz rögzítési pontjai: A, A/2 / • 2 szabad felület, amelyen a használati név és a cégnevet fel lehet tüntetni / • méret: GT = S, M, L és XX = XL, XXL, XXXL / • a derékvonal mérete cm-ben. / • Valamint a piktogramok: (12) Használat előtt olvassa el a használati utasításokat. **RO Marca:** SEMNIFICAȚIA MARCAJELOR ȘI / SAU SIMBOLURILOR: Fiecare produs este identificat printr-o etichetă (dacă este posibil). Această indică tipul de protecție oferit, precum și alte informații. • Identificarea fabricantului DELTAPLUS® Logoul marci al modelului (20) + adresa postală • data (luna/anul) de fabricație, exemplu 09/2020 • Identificarea EIP: referința produsului HAR... ELARA.. ... (vezi tabel de referințe) • număr lot, exemplu 20.9999 • Indicația de conformitate în acord cu regulamentul în vigoare (pictograma CE). (21) • Numărul organismului notificat implicat în controlul de calitate al producției echipamentului (0082 sau 0333). • numărul standardului căruia i se conformează produsul și anul: EN... • Puncte de prindere pentru echipamentul de oprire a căderii: A, A/2 / • 2 spații goale unde se pot indica numele utilizatorului și cel al societății / • mărime: GT = S, M, L și XX = XL, XXL, XXXL / • mărimea centurii în cm. / • Precum și pictogramele: (12) Citii instrucțiunile înainte de utilizare. **EL Σήμανση:** ΣΗΜΑΣΙΑ ΤΩΝ ΕΠΙΣΗΜΑΝΣΕΩΝ ΚΑΙ / Η ΤΩΝ ΣΥΜΒΟΛΩΝ: Κάθε προϊόν ταυτοποιείται από μια ετικέτα (εφόσον δυνατό). Αυτή υποδεικνύει τον προσαρμοζόμενο τύπο προστασίας καθώς και άλλες πληροφορίες. • Διακριτικό αναγνώρισης του κατασκευαστή DELTAPLUS® Λογότυπο μάρκας μοντέλου (20) + ταχυδρομική διεύθυνση • ημερομηνία (μήνας/έτος) κατασκευής, παράδειγμα 09/2020 • Αναγνώριση του Μ.Α.Π.: η αναφορά του προϊόντος HAR... ELARA.. ... (βλέπε πίνακα αναφορών) • ο αριθμός παρτίδας, παράδειγμα 20.9999 • Η ένδειξη συμμόρφωσης σύμφωνα με τους ισχύοντες κανονισμούς (εικονόγραμμα ΕΚ). (21) • Ο αριθμός του κοινοποιημένου οργανισμού που συμμετέχει στον ποιοτικό έλεγχο της παραγωγής του εξοπλισμού (0082 ou 0333). • ο αριθμός του προτύπου με το οποίο το προϊόν συμμορφώνεται και το έτος του: EN... • Σημεία ανάρτησης του εξοπλισμού κατακράτησης της πτώσης: A, A/2 / • 2 ελεύθερες ζώνες που επιτρέπουν την υπόδειξη του ονόματος του χρήστη και εκείνου της εταιρείας του. / • μέγεθος: GT = S, M, L και XX = XL, XXL, XXXL / • μέγεθος της ζώνης σε cm. / • Καθώς και τα εικονογράμματα: (12) Διαβάστε το φύλλο οδηγιών πριν από τη χρήση. **HR Oznaka:** FÖRKLARING AV MARKERINGAR OCH/ELLER SYMBOLER: Svaki proizvod prepoznaje se po etiketi (ako je moguće).. Na njoj su navedene vrsta zaštite i druge informacije. • Identifikacija proizvođača DELTAPLUS® Logo marke modela (20) + Poštanska adresa • datum (mjesec/godina) proizvodnje, primjer 09/2020 • Identifikacija OZO: kat.br. proizvoda HAR... ELARA.. ... (vidi tablicu s referencama) • broj lota, primjer 20.9999 • Oznaka sukladnosti prema važećim propisima (piktogram CE). (21) • Broj prijavljenog tijela uključenog u kontrolu kvalitete proizvodnje opreme (0082 ili 0333). • broj norme s koje je proizvod u skladu i njezina godina: EN... • Točke za pričvršćivanje zaštitne opreme protiv pada: A, A/2 / • 2 slobodna područja za označavanje imena korisnika i naziva društva / • veličina: GT = S, M, L i XX = XL, XXL, XXXL / • dimenzija pojasa u cm. / • Kao i piktogrami: (12) Prije uporabe pročitati upute. **UK Маркування:** ЗНАЧЕННЯ МАРКУВАННЯ ТА/АБО СИМВОЛІВ Кожен продукт ідентифікується міткою (якщо це можливо). Вона вказує на тип запропонованого захисту та іншу інформацію. • Маркування виробника DELTAPLUS® Логотип моделі (20) + Поштова адреса • Дата (місяць / рік) виготовлення, наприклад 09/2020 • Визначення засобу індивідуального захисту: Назва продукту HAR... ELARA.. ... (Див. посилання таблицю) • Номер партії, наприклад 20.9999 • Вказівка на відповідність відповідно до чинних правил (пiktограма CE). (21) • Номер уповноваженого органу, що займається контролем якості виробництва обладнання (0082 або 0333). • Номер стандарту, якому відповідає виріб і його рік: EN... • Точки кріплення для аретирну: A, A/2 / • Дві вільні зони, де можна вказати ім'я користувача і назву компанії / • розміри: GT = S, M, L та XX = XL, XXL, XXXL / • розміри поясу в см / • Так само як і піктограми: (12) Читайте інструкцію перед використанням. **RU Маркировка:** ЗНАЧЕНИЕ МАРКИРОВКИ И / ИЛИ СИМВОЛОВ: Каждое изделие идентифицируется по этикетке (если возможно), на которой помимо прочей информации указывается тип обеспечиваемой защиты. • Маркировка изготовителя DELTAPLUS® Логотип модели (20) + почтовый адрес • дата (месяц/год) выпуска, например 09/2020 • Идентификация СИЗ: индекс продукта HAR... ELARA.. ... (см. справочную таблицу) • номер партии, например 20.9999 • Индикация соответствия действующим законодательным нормам (символ CE). (21) • Номер уполномоченного органа, участвующего в контроле качества производства СИЗ (0082 или 0333). • номер стандарта, требованиям которого отвечает продукт, и его год: EN... • Точки закрепления страховочного устройства: A, A/2 / • 2 чистых поля предназначены для указания имени пользователя и названия организации / • размер: GT = S, M, L и XX = XL, XXL, XXXL / • Размер пояса указан в см. / • Также пiktограммы: (12) Перед использованием необходимо ознакомиться с инструкцией по эксплуатации. **TR Markalama:** İŞARET VE/VEYA SEMBOLLERİN AÇIKLAMALARI: Her öge bir etiket ile tanımlanır (mümkünse). Bu etikette koruma tipinin yanı sıra diğer bilgiler de yer alır. • Üretici tanımlaması DELTAPLUS® Model marka logosu (20) + adres • İmalat tarihi (yıl/ay), örneğin. 09/2020 • KKE'nin tanımlanması: Ürünün referansı HAR... ELARA.. ... (referanslar tablosuna bakın) • Parti numarası, örneğin. 20.9999 • Geçerli olan yönetmeliklere göre uyumluluk belirtme (CE sembolü). (21) • Ekipman kalite üretim kontrolünde yer alan onaylı kuruluş sayısı (0082 veya 0333). • Ürünün uygun olduğu normun numarası ve yılı: EN... • Düşme frenleme donanımının asma noktaları: A, A/2 / • Kullanıcı adını ve kullanıcının şirketinin adını belirten 2 serbest bölge / • beden: GT = S, M, L et XX = XL, XXL, XXXL / • cm cinsinden kemer ebadı. / • Piktogramlar: (12) Kullanım öncesinde kullanım kitapçığını okuyun. **ZH 标记:** 标记及或象征的意义。 每件产品通过内部的标签标识 (如有可能)。 标签标识提供的防护级别及其它信息。 • 制造商标别号 DELTAPLUS® 款式标志 (20) + 通信地址 • 生产的日期 (月/年), 比如相对于 09/2020 • EPI识别码: 产品型号 HAR... ELARA.. ... (见参照表) • 批号, 如相对于 20.9999 • 根据现行规定, (CE图标) 表示合规. (21) • 参与设备生产质量控制的指定机构的数量 (0082 或0333) • 产品符合的标准的号码和年度: EN... • 防坠挂系点: A,A/2 / • 2个自由区可以填写使用者的名字和公司名 / • 尺寸: GT = S, M, L 和 XX = XL, XXL, XXXL / • 腰带尺寸以厘米 (cm) 为单位。 / • 和符号: (12) 在使用前阅读操作说明. **SL Označevanje:** POMEN OZNAČB IN/ALI SIMBOLOV: Vsak izdelek je označen z etiketo (če je mogoče), na kateri je naveden tip zaščite, ki jo izdelek omogoča, in druge informacije. • Identifikacija proizvajalca DELTAPLUS® Logo in oznaka modela (20) + Poštni naslov • datum (mesec, leto) izdelave, na primer 09/2020 • Identifikacija osebnega zaščitnega sredstva (PPE): referenca izdelka HAR... ELARA.. ... (glej tablico referenc) • številka serije, na primer 20.9999 • Označevanje skladnosti izdelka z veljavnimi predpisi (piktogram CE). (21) • Identifikacijska številka priglšenega organa, vključenega v fazo nadzora proizvodnje opreme (0082 ali 0333). • številka norme, s katero je izdelek usklajen, in leto: EN... • Točke za sidranje opreme za preprečevanje pada: A, A/2 / • 2 prosti coni določajo uporabniško ime in ime družbe. / • velikost: GT = S, M, L in XX = XL, XXL, XXXL / • velikost pasu v cm. / In naslednji simboli: (12) Pred uporabo pozorno preberite navodilo. **ET Märgistus:** MÄRGISTUSTE JA / VÕI SÜMBOLITE TÄHENDUS: Iga toode on tähistatud andmesildiga (kui võimalik). Sellel on märgitud pakutava kaitse tüüp ja muud andmed. • Valmistaja logotüüp DELTAPLUS® Toote kaubamärk (20) + postiaadress • tootmiskuupäev (kuu/aasta), näiteks 09/2020 • Isikukaitsevahendi andmed: toote kood HAR... ELARA.. ... (vt viitkoodide tabel) • partiinumber, näiteks 20.9999 • Vastavusmärgis vastavalt kehtivatele õigusnormidele (CE piktogramm). (21) • Varustuse tootmise kvaliteedikontrolli teostava teavitatud asutuse number (0082 või 0333). • standardi number, millele toode vastab, ja standardi aasta: EN... • kukkumise peatamise vahendi kinnituspunktid: A, A/2 / • 2 vaba välja, kuhu saab märkida kasutaja nime ja äriühingu nime / • suurus: GT = S, M, L et XX = XL, XXL, XXXL / • vöö mõõt sentimeetrites. / • Ning piktogrammide: (12) Enne kasutamist lugege juhend läbi. **LV Markējums:** MARKĒJUMU UN/VAI SIMBOLU NOZĪME: Katrai precei ir piestiprināts marķējums (ja iespējams). Tajā ir norādīts aizsardzības veids, kā arī cita informācija. • Ražotāja identifikācija DELTAPLUS® Modeļa preču zīmes logotips (20) + pasta adrese • ražošanas datums (mēnesis/gads), piemēram 09/2020 • IAL identifikācija: atsauce uz aprīkojumu HAR... ELARA.. ... (skatīt

atsauču tabulu) ▪ partijas numurs, piemēram 20.9999 ▪ Atbilstības norāde saskaņā ar spēkā esošajiem likumiem (piktogramma EK). (21) ▪ Pilnvarotās iestādes numurs, kas norādīts ražošanas iekārtas kvalitātes kontrolē (0082 ou 0333). ▪ standarta, kurai aprīkojums atbilst, numurs un tās pieņemšanas gads: EN... ▪ kritiena apturešanas aprīkojuma pieaķēšanās punkti: A, A/2 / ▪ 2 brīvas vietas, kur ierakstīt aprīkojuma lietotāja vārdu, uzvārdu un uzņēmuma nosaukumu / ▪ izmērs: GT = S, M, L un XX = XL, XXL, XXXL / ▪ jostas izmērs cm./ ▪ Kā arī piktogrammas: (12) Pirms lietošanas izlasīt lietošanas instrukciju. **LT Ženklīnimas:** ŽENKLINIMO IR (ARBA) SIMBOLIŲ REIKŠMĒS: Kiekvienas produkta yra pažymėtas etikete (jei įmanoma). Joje nurodoma numatyta apsauga ir kita informacija. ▪ Gamintojo identifikavimas DELTAPLUS® Modelio prekės ženklo logotipas (20) + adresas ▪ Pagaminimo data (mėnuo/metai), pavyzdys 09/2020 ▪ AAP identifikacija: nuoroda į gaminį HAR... ELARA... (žr. Nuorodų lentelę) ▪ partijos numeris, pavyzdys 20.9999 ▪ Atitiktis nuoroda pagal galiojančius reikalavimus (CE ženklas). (21) ▪ Notifikuosios įstaigos, vykdančios įrangos kokybės kontrolę, numeris (0082 arba 0333). ▪ normos, kurią atitinka gaminy, numeris ir normos metai: EN... ▪ Kritimo sulaikymo įrangos tvirtinimo vietos: A, A/2 / ▪ 2 laisvos vietos, kuriose galima pažymėti naudotojo bei bendrovės vardą / ▪ dydis: GT = S, M, L ir XX = XL, XXL, XXXL / ▪ Diržo dydis cm./ ▪ Taip pat piktogramos: (12) Prieš naudojimą būtina perskaityti naudojimo instrukciją. **SV Märkning:** ZNAČENJE OZNAKA I / ILI SIMBOLA: Varje produkt är identifierad med en etikett (om möjligt). Denna indikerar skyddstypen som den erbjuder samt annan information. ▪ Tillverkarens beteckning DELTAPLUS® Märkets logotyp (20) + postadress ▪ Tillverkningsdatum (månad/år), för exempel 09/2020 ▪ Identifikation av personlig skyddsutrustning: Produktens referens HAR... ELARA... (se referenstabell) ▪ Serienummer, för exempel 20.9999 ▪ Indikationen om överensstämmelse med gällande förordning (EG-symbol) (21) ▪ Numret för anmält organ som deltog i kontrollen av utrustningens produktionskvalitet (0082 eller 0333). ▪ Den standard som produkten överensstämmer med, standardens år: EN... ▪ Fästpunkter för fallstoppstrutningen: A, A/2 / ▪ 2 tomma ställen för att ange användarens och företagets namn / ▪ storlek: GT = S, M, L och XX = XL, XXL, XXXL / ▪ bältets storlek i cm./ ▪ Samt piktogrammen: (12) Läs instruktionsbroschyren före användning. **DA Mærkning:** BETYDNING AF MÆRKNING OG/ELLER SYMBOLER: Hvert produkt er identificeret med en indvendig etiket (hvis muligt). Denne angiver beskyttelsestype samt andre informationer. ▪ Identifikation af fabrikanten DELTAPLUS® Logo for modelmærket (20) + postadresse ▪ Fabrikationsdato (månad/år), f.eks. 09/2020 ▪ Identifikation af personligt værnemiddel: Produktreferencen HAR... ELARA... (Se referencetabellen) ▪ Partinummer, f.eks. 20.9999 ▪ Overensstemmelsesangivelse ifølge gældende regulativer (CE-piktogram). (21) ▪ Nummeret på det bemyndigede organ, der udfører kvalitetskontrol af produktionen af udstyret (0082 eller 0333). ▪ Nummer på den norm, produktet er i overensstemmelse med, samt året: EN... ▪ Fastgørelsespunkter på faldsikringsudstyret: A, A/2 / ▪ 2 frie pladser, hvor brugerens og firmaets navn kan noteres. / ▪ size: GT = S, M, L og XX = XL, XXL, XXXL / ▪ Størrelse af bæltet i cm./ ▪ Samt piktogrammerne: (12) Læs brugervejledningen før ibrugtagning. **FI Merkinnät:** MERKINTÖJEN JA/TAI SYMBOLIEN SISÄLTÖ Tuote tunnustetaan aina etiketistä (jos mahdollista). Etiketti osoittaa tarjottavan suojauksen tyypin sekä muuta tietoa. ▪ Valmistajan tunnustusmerkintä DELTAPLUS® Merkkilogo (20) + postiosoite ▪ valmistusajankohta (kuukausi/vuosi), esimerkki 09/2020 ▪ Henkilösuijojaintunnus: tuoteviite HAR... ELARA... (katso viite taulukko) ▪ erän numero, esimerkki 20.9999 ▪ Yhdenmukaisuusmerkintä paikallisten voimassa olevien määräysten mukaisesti (CE-piktogrammi). (21) ▪ Varusteen valmistuslaatutarkastukseen osallistuneen organisaation tunnustenumero (0082 tai 0333). ▪ standardinro, jonka vaatimukset tuote täyttää ja vuosi: EN... ▪ Putoamissuojaimen kiinnityspisteet: A, A/2 / ▪ 2 vapaata kenttää, joihin voidaan merkitä käyttäjän ja yrityksen nimi. / ▪ koko: GT = S, M, L ja XX = XL, XXL, XXXL / ▪ vyön koko, cm./ ▪ Sekä kuvasymbolit: (12) Lue käyttöohjeet ennen käyttöä.

AR العلامات: معاني العلامات و / أو الرموز: يتم تحديد كل عنصر وتعريفه من خلال الملصق (إن أمكن). وتشير هذه الملصقات إلى نوع الحماية التي يوفرها الجهاز، إضافة إلى معلومات أخرى. ▪ تحديد الجهة المصنعة @DELTAPLUS شعار الماركة (20) + العنوان ▪ التاريخ (شهر / عام) التصنيع مثال 2020/09 ▪ التعرف على معدات الحماية الشخصية: مرجع المنتج HAR... ELARA... (انظر جدول المرجع) ▪ رقم الدفعة مثال 20.9999 ▪ مؤشر الامتثال وفقاً للنظام المعمول به (رمز CE). (21) ▪ رقم الهيئة المخطرة المشاركة في مراقبة جودة المعدات (0082 أو 0333) ▪ رقم المعيار الذي تمتثل له المنتجات و عام إصداره: EN... ▪ نقاط تثبيت معدة منع السقوط: A, A/2 / ▪ عدد 2 منطقة حرة تسمح بإظهار اسم المستخدم وكذلك اسم الشركة التابع لها. / ▪ الحجم: GT = S, M, L كذلك XX = XL, XXL, XXXL / ▪ حجم الحزام بالسنتيمتر. / ▪ إضافة إلى الصور التوضيحية: (12) يرجى قراءة دليل التعليمات قبل الاستخدام

FR Matière: HAR12: Sangles : Polyester. HAR22H: Sangles : Polyester. HAR23H: Sangles : Polyester. HAR24H: Sangles : Polyester. Ceinture : Doublure éponge. HAR25HA: Sangles : Polyester. ELARA160: Harnais antichute : Sangles polyester. Longe absorbeur d'énergie: Sangle polyester, corde polyamide. Mousqueton : Acier. HAR11: Sangles : Polyester. HAR12GILNO: Sangles : Polyester. Gilet : 65% polyester 35% coton. HAR14: Sangles : Polyester. Ceinture : Doublure éponge. ANATOM HAR32: Sangles : Polyester. EOLIEN HAR35: Sangles : Polyester. Ceinture : Doublure éponge. EOLIEN HAR35A: Sangle: polyester. Ceinture : Doublure éponge. HAR44EL: Sangles : Polyester. Boucles : 100% revêtement plastique. **EN Material:** HAR12: Straps: Polyester. HAR22H: Straps: Polyester. HAR23H: Straps: Polyester. HAR24H: Straps: Polyester. Belt: Sponge lining. HAR25HA: Straps: Polyester. ELARA160: Fall arrest harness: Polyester straps. Energy absorbing lanyards: Polyester strap, polyamide rope. Carabiner: Steel. HAR11: Straps: Polyester. HAR12GILNO: Straps: Polyester. Vest: 65% polyester 35% cotton. HAR14: Straps: Polyester. Belt: Sponge lining. ANATOM HAR32: Straps: Polyester. EOLIEN HAR35: Straps: Polyester. Belt: Sponge lining. EOLIEN HAR35A: Straps: Polyester. Belt: Sponge lining. HAR44EL: Straps: Polyester. Buckles: 100% plastic coating. **ES Material:** HAR12: Cinchas: Poliéster. HAR22H: Cinchas: Poliéster. HAR23H: Cinchas: Poliéster. HAR24H: Cinchas: Poliéster. Cinturón: Forro de esponja. HAR25HA: Cinchas: Poliéster. ELARA160: Arnés anticaídas: Cinchas poliéster. Cabestro absorbedor de energía: Cabestro de poliéster, Cuerda de poliamida. Mosquetón: Acero. HAR11: Cinchas: Poliéster. HAR12GILNO: Cinchas: Poliéster. Chaleco: 65% poliéster 35% algodón. HAR14: Cinchas: Poliéster. Cinturón: Forro de esponja. ANATOM HAR32: Cinchas: Poliéster. EOLIEN HAR35: Cinchas: Poliéster. Cinturón: Forro de esponja. EOLIEN HAR35A: Cinchas: Poliéster. Cinturón: Forro de esponja. HAR44EL: Cinchas: Poliéster. Hebillas: 100% revestimiento plástico. **PT Material:** HAR12: Correias: Poliéster. HAR22H: Correias: Poliéster. HAR23H: Correias: Poliéster. HAR24H: Correias: Poliéster. Cinto: Forro esponja. HAR25HA: Correias: Poliéster. ELARA160: Arnês anti-queda: Correias de poliéster. Cabo de segurança absorvedor de energia: Correia poliéster, corda poliamida. Mosquetão: Aço. HAR11: Correias: Poliéster. HAR12GILNO: Correias: Poliéster. Colete: 65% poliéster 35% algodão. HAR14: Correias: Poliéster. Cinto: Forro esponja. ANATOM HAR32: Correias: Poliéster. EOLIEN HAR35: Correias: Poliéster. Cinto: Forro esponja. EOLIEN HAR35A: Correias: Poliéster. Cinto: Forro esponja. HAR44EL: Correias: Poliéster. Anéis: 100% revestimento plástico. **IT Materiale:** HAR12: Cinghie: poliester. HAR22H: Cinghie: Poliester. HAR23H: Cinghie: Poliester. HAR24H: Cinghie: Poliester. Cintura: doppia spugna. HAR25HA: Cinghie: Poliester. ELARA160: Imbracatura anticaduta: Cinghia in poliester. Corda ad assorbimento di energia: Cinghia in poliester, corda in poliamide. Moschetone : Acciaio. HAR11: Cinghie: poliester. HAR12GILNO: Cinghie: Poliester. Gilet : 65% poliester 35% cotone. HAR14: Cinghie: Poliester. Cintura: Doppia spugna. ANATOM HAR32: Cinghie: Poliester. EOLIEN HAR35: Cinghie: Poliester. Cintura: doppia spugna. EOLIEN HAR35A: Cinghie: Poliester. Cintura: Fodera spugna. HAR44EL: Cinghie: Poliester. Fibbie: 100% rivestimento in plastica. **NL Materiaal:** HAR12: Riemen: Polyester. HAR22H: Riemen: Polyester. HAR23H: Riemen: Polyester. HAR24H: Riemen: Polyester. Gordel: Voering met badstof. HAR25HA: Riemen: Polyester. ELARA160: Harnas voor valbeveiliging: Polyester riemen. Energie-absorberende lijn: Polyester riem, polyamide lijn. Karabijnhaak: Staal. HAR11: Riemen: Polyester. HAR12GILNO: Riemen: Polyester. Vestje: 65% polyester 35% katoen. HAR14: Riemen: Polyester. Gordel: Voering met badstof. ANATOM HAR32: Riemen: Polyester. EOLIEN HAR35: Riemen: Polyester. Gordel: Voering met badstof. EOLIEN HAR35A: Riemen: Polyester. Gordel: Voering met badstof. HAR44EL: Riemen: Polyester. Gespen: 100% kunststoffen coating. **DE Material:** HAR12: Gurte: Polyester. HAR22H: Gurte: Polyester. HAR23H: Gurte: Polyester. HAR24H: Gurte: Polyester. Gürtel: Gepolstertes Futter. HAR25HA: Gurte: Polyester. ELARA160: Fallschutzgurt: Polyesterbänder. Falldämpferleine: Polyesterleine, Polyamidseil. Karabinerhaken: Stahl. HAR11: Gurte: Polyester. HAR12GILNO: Gurte: Polyester. Weste: 65% Polyester 35% Baumwolle. HAR14: Gurte: Polyester. Gürtel: Gepolstertes Futter. ANATOM HAR32: Gurte: Polyester. EOLIEN HAR35: Gurte: Polyester. Gürtel: Gepolstertes Futter. EOLIEN HAR35A: Gurte: Polyester. Gürtel: Gepolstertes Futter. HAR44EL: Gurte: Polyester. Schnallen: 100 % Kunststoffbeschichtung. **PL Materiał:** HAR12: Pasy: Poliester. HAR22H: Taśmy: poliester. HAR23H: Taśmy: poliester. HAR24H: Taśmy: poliester. Pas: podszewka z gąbki. HAR25HA: Taśmy: poliester. ELARA160: Uprząż asekuracyjna: Pasy z poliestru. Linka amortyzująca: Pas z poliestru, lina z poliamidu. Karabinek: Stal. HAR11: Pasy: Poliester. HAR12GILNO: Pasy: Poliester. Kamizelka: 65% poliester 35% bawełna. HAR14: Pasy: Poliester. Pas: Podszewka z tkaniny frotte. ANATOM HAR32: Pasy: Poliester. EOLIEN HAR35: Pasy: Poliester. Pas: Podszewka z tkaniny frotte. EOLIEN HAR35A: Taśmy: poliester. Pas: podszewka z gąbki. HAR44EL: Pasy: Poliester. Klamry: 100% powłoka z tworzywa sztucznego. **CS Materiál:** HAR12: Popruhy: Polyester. HAR22H: Popruhy: Polyester. HAR23H: Popruhy: Polyester. HAR24H: Popruhy: Polyester. Pás: houbová výstelka. HAR25HA: Popruhy: Polyester. ELARA160: Protipádový postroj: polyesterové popruhy. Spojovací prostředek s pohlcovačem energie: polyesterový popruh, polyamidové lano. Karabina: ocel. HAR11: Popruhy: Polyester. HAR12GILNO: Popruhy: Polyester. Vesta: 65% polyester / 35% bavlna. HAR14: Popruhy: Polyester. Pás: houbová výstelka. ANATOM HAR32: Popruhy: Polyester. EOLIEN HAR35: Popruhy: Polyester. Pás: houbová výstelka. EOLIEN HAR35A: Popruhy: Polyester. Pás: houbová výstelka. HAR44EL: Popruhy: Polyester. Přezky: 100% povlak z plastu. **SK Materiál:** HAR12: Popruhy: Polyester. HAR22H: Popruhy: polyester. HAR23H: Popruhy: polyester. HAR24H: Popruhy: polyester. Opasok: penová podšívka. HAR25HA: Popruhy: polyester. ELARA160: Bezpečnostný postroj: Polyesterové popruhy. Bezpečnostné lano s tmičom pádu: Polyesterový popruh, polyamidové lano. Karabínka: Oceľ. HAR11: Popruhy: Polyester. HAR12GILNO: Popruhy: Polyester. Vesta: 65 % polyester 35 % bavlna. HAR14: Popruhy: Polyester. Opasok: Dvojitá pena. ANATOM HAR32: Popruhy: Polyester. EOLIEN HAR35: Popruhy: Polyester. Opasok: Dvojitá pena. EOLIEN HAR35A: Popruhy: Polyester. Opasok: Dvojitá pena. HAR44EL: Popruhy: Polyester. Pracky: 100 % plastová povrchová úprava. **HU Anyag:** HAR12: Hevederek: poliészter. HAR22H: Hevederek: poliészter. HAR23H: Hevederek: poliészter. HAR24H: Hevederek: poliészter. Öv: Szivacsbéles. HAR25HA: Hevederek: poliészter. ELARA160: Lezuhanásgátló hevederzet: poliészter hevederek. Energiaelnyelő zsinór: poliészter hevederzet, poliamid kótel. Karabiner: acél. HAR11: Hevederek: poliészter. HAR12GILNO: Hevederek: poliészter. Mellény: 65% poliészter 35% pamut. HAR14: Hevederek: poliészter. Öv: Szivacsbéles. ANATOM HAR32: Hevederek: poliészter. EOLIEN HAR35: Hevederek: poliészter. Öv: Szivacsbéles. EOLIEN HAR35A: Hevederek: poliészter. Öv: Szivacsbéles. HAR44EL: Hevederek: poliészter. Hurkok: 100% műanyag bevonat. **RO Materie:** HAR12: Chingi: Poliester. HAR22H: Chingi: Poliester. HAR23H: Chingi: Poliester. HAR24H: Chingi: Poliester. Centură: Dublură burete. HAR25HA: Chingi: Poliester. ELARA160: Ham anticădere: Chingă din poliester. Coardă cu dispozitiv de absorbție a energiei: Chingă din poliester, coardă poliamidă. Carabină: Oțel. HAR11: Chingi: Poliester. HAR12GILNO: Chingi: Poliester. Vestă: 65% poliester 35% bumbac. HAR14: Chingi: Poliester. Centură: Dublură burete. ANATOM HAR32: Chingi: Poliester. EOLIEN HAR35: Chingi: Poliester. Centură: Dublură burete. EOLIEN HAR35A: Chingi: Poliester. Centură: Dublură burete. HAR44EL: Chingi: Poliester. Bucle 100% înveliș plastic. **EL Υλικό:** HAR12: Ιμάντες: Πολυεστέρας. HAR22H: Ιμάντες: Πολυεστέρας. HAR23H: Ιμάντες: Πολυεστέρας. HAR24H: Ιμάντες: Πολυεστέρας. Ζώνη: Φόδρα υπό τη μορφή σπόγγου. HAR25HA: Ιμάντες: Πολυεστέρας. ELARA160: Χαλινόι αντιπτώσης: Πολυεστερικοί ιμάντες. Ηνίο απορροφητής ενέργειας: Πολυεστερικός ιμάντας, σχοινί πολυαμιδίου. Γάντζος: Χάλυβας. HAR11: Ιμάντες: Πολυεστέρας. HAR12GILNO: Ιμάντες: Πολυεστέρας. Γιλέκο: 65% πολυεστέρας/ 35% βαμβάκι. HAR14: Ιμάντες: Πολυεστέρας. Ζώνη: Φόδρα υπό τη μορφή σπόγγου. ANATOM HAR32: Ιμάντες: Πολυεστέρας. EOLIEN HAR35: Ιμάντες: Πολυεστέρας. Ζώνη: Φόδρα υπό τη μορφή σπόγγου. EOLIEN HAR35A: Ιμάντες: Πολυεστέρας. Ζώνη: Φόδρα υπό τη μορφή σπόγγου. HAR44EL: Ιμάντες: Πολυεστέρας. Θηλιές: 100% πλαστική επένδυση. **HR Materijal:** HAR12: Remeni: Poliester. HAR22H: Remeni: Poliester. HAR23H: Remeni: Poliester. HAR24H: Remeni: Poliester. Pojas: spužvasta podstava. HAR25HA: Remeni: Poliester. ELARA160: Uprtač protiv pada: remeni od poliester. Povezni usporivači pada: remen od poliester, uže od poliamida. Karabiner kopča: Čelik. HAR11: Remeni: Poliester. HAR12GILNO: Remeni: Poliester. Prsluk: 65% poliester, 35% pamuk. HAR14: Remeni: Poliester. Pojas: spužvasta podstava. ANATOM HAR32: Remeni: Poliester. EOLIEN HAR35: Remeni: Poliester. Pojas: spužvasta podstava. EOLIEN HAR35A: Remeni: Poliester. Pojas: spužvasta podstava. HAR44EL: Remeni: Poliester. Kopče: 100 % plastična prevlaka. **UK Матеріал:** HAR12: Ремені: поліестер. HAR22H: Ремені: поліестер. HAR23H: Ремені: поліестер. HAR24H: Ремені: поліестер. Пояс: підкладка епонж. HAR25HA: Ремені: поліестер. ELARA160:

Прив'язь проти падіння: ремені з поліестеру. Строп-амортизатор: поліамід. Карабін: сталь. HAR11: Ремені: поліестер. HAR12GILNO: Ремені: поліестер. Жилет: 65% поліестер 35% бавовна. HAR14: Ремені: поліестер. Пояс: підкладка епонж. ANATOM HAR32: Ремені: поліестер. EOLIEN HAR35: Ремені: поліестер. Пояс: підкладка епонж. EOLIEN HAR35A: Ремені: поліестер. Пояс: підкладка епонж. HAR44EL: Ремені: поліестер. Петлі: 100% пластикове покриття. **RU Материал:** HAR12: Лямки: поліестер. HAR22H: Лямки: поліестер. HAR23H: Лямки: поліестер. HAR24H: Лямки: поліестер. Пояс: Вспененная подкладка. HAR25HA: Лямки: поліестер. ELARA160: Страховочная привязь: поліестерова лента. Строп с амортизатором: поліестерова лента, канат поліамидний. Карабін: сталь. HAR11: Лямки: поліестер. HAR12GILNO: Лямки: поліестер. Жилет: 65% поліестер, 35% хлопок. HAR14: Лямки: поліестер. Yelek: % 65 polyester % 35 pamuk. HAR14: Kayışlar: Polyester. Kemer: Sünger astar. ANATOM HAR32: Kayışlar: Polyester. EOLIEN HAR35: Kayışlar: Polyester. Kemer: Sünger astar. EOLIEN HAR35A: Kayışlar: Polyester. Kemer: Sünger astar. HAR44EL: Kayışlar: Polyester. Tokalar: % 100 plastik kaplama. **ZH 材料:** 5.01.012: 吊帶 : 涤纶。

HAR22H: 吊帶 : 涤纶。 HAR23H: 吊帶 : 涤纶。 HAR24H: 吊帶 : 涤纶。 安全帶 : 海绵内衬。 HAR25HA: 吊帶 : 涤纶。 ELARA160: 安全背带系统防坠器 : 涤纶吊帶。 吸能绳 : 涤纶吊帶、聚酰胺绳索。 安全钩 : 钢。 HAR11: 吊帶 : 涤纶。 HAR12GILNO: 吊帶 : 涤纶。 背心 : 65%涤纶、35%棉。 HAR14: 吊帶 : 涤纶。 安全帶 : 海绵内衬。 ANATOM HAR32: 吊帶 : 涤纶。 EOLIEN HAR35: 吊帶 : 涤纶。 安全帶 : 海绵内衬。 EOLIEN HAR35A: 吊帶 : 涤纶。 安全帶 : 海绵内衬。 HAR44EL: 吊帶 : 涤纶。 扣环 : 100%塑料涂层。 **SL Material:**

HAR12: Zanke: poliester. HAR22H: Zanke: poliester. HAR23H: Zanke: poliester. HAR24H: Zanke: poliester. Pas: vpojna podloga. HAR25HA: Zanke: poliester. ELARA160: Varovalni pas za zaščito pred padci: poliesterne zanke. Blažilnik padca iz vrvi z zaključno zanko: poliesterne zanke, poliamidna vrv. Vponka: jeklo. HAR11: Zanke: poliester. HAR12GILNO: Zanke: poliester. Telovnik: 65 % poliester in 35 % bombaža. HAR14: Zanke: poliester. Pas: vpojna podloga. ANATOM HAR32: Zanke: poliester. EOLIEN HAR35: Zanke: poliester. Pas: vpojna podloga. EOLIEN HAR35A: Zanke: poliester. Pas: vpojna podloga. HAR44EL: Zanke: poliester. Sponke: obloga iz 100-odstotne plastike. **ET Material:**

HAR12: Rihmad: Polüester. HAR22H: Rihmad: Polüester. HAR23H: Rihmad: Polüester. HAR24H: Rihmad: Polüester. Vöö: Vooder froteeriidest. HAR25HA: Rihmad: Polüester. ELARA160: Kukkumiskaitse kererakmed: Polüesterrihmad. Julgestusamortisaatoriga ohutusrihm: Polüesterrihm, polüamiidkõis. Karabiinhaak: Teras. HAR11: Rihmad: Polüester. HAR12GILNO: Rihmad: Polüester. Vest: 65% polüester 35% puuvill. HAR14: Rihmad: Polüester. Vöö: Vooder froteeriidest. ANATOM HAR32: Rihmad: Polüester. EOLIEN HAR35: Rihmad: Polüester. Vöö: Vooder froteeriidest. EOLIEN HAR35A: Rihmad: Polüester. Vöö: Vooder froteeriidest. HAR44EL: Rihmad: Polüester. Pandlad: 100% plastkate. **LV Materiāls:**

HAR12: Siksnas: poliesteris. HAR22H: Siksnas: poliesteris. HAR23H: Siksnas: poliesteris. HAR24H: Siksnas: poliesteris. ELARA160: Kritiena novēršanas četrpunktu drošības josta: poliesteru siksnas. Energijas absorbējošā sikсна: poliesteru sikсна, poliamīda virve. Karabīne: tērauds. HAR11: Siksnas: poliesteris. HAR12GILNO: Siksnas: poliesteris. Veste: 65% poliesteris 35% kokvilna. HAR14: Siksnas: poliesteris. Josta: frotē odere. ANATOM HAR32: Siksnas: poliesteris. EOLIEN HAR35: Siksnas: poliesteris. Josta: frotē odere. EOLIEN HAR35A: Siksnas: poliesteris. Josta: frotē odere. HAR44EL: Siksnas: poliesteris. Cilpas: 100% plastmasas pārklājums. **LT**

Medžiaga: HAR12: Saugos diržas: poliesteris. HAR22H: Saugos diržas: poliesteris. HAR23H: Saugos diržas: poliesteris. HAR24H: Saugos diržas: poliesteris. Diržas: pamušalas iš kilpinio audinio. HAR25HA: Saugos diržas: poliesteris. ELARA160: Kritimą stabdantis saugos diržų komplektas: saugos diržas iš poliesterio. Kobinys darbo padėčiai nustatyti su energijos sugertuvu: saugos diržas iš poliesterio, virvė iš poliamido. Karabinas: plienas. HAR11: Saugos diržas: poliesteris. HAR12GILNO: Saugos diržas: poliesteris. Liemenė: 65% poliesteris 35% medvilnė. HAR14: Saugos diržas: poliesteris. Juosmens diržas: pamušalas iš kilpinio audinio. ANATOM HAR32: Saugos diržas: poliesteris. EOLIEN HAR35: Saugos diržas: poliesteris. Diržas: pamušalas iš kilpinio audinio. EOLIEN HAR35A: Saugos diržas: poliesteris. Juosmens diržas: pamušalas iš kilpinio audinio. HAR44EL: Saugos diržas: poliesteris. Sagtys: 100% padengtos plastiku. **SV Material:**



HAR12: Remmar: Polyester. HAR22H: Remmar: Polyester. HAR23H: Remmar: Polyester. HAR24H: Remmar: Polyester. Bälte: Frottéfoder. HAR25HA: Remmar: Polyester. ELARA160: Fallskyddssele: Polyesterremmar. Energiabsorberande lina: Polyesterrem, polyamidrep. Karbinhake: Stål. HAR11: Remmar: Polyester. HAR12GILNO: Remmar: Polyester. Väst: 65% polyester 35% bomull. HAR14: Remmar: Polyester. Bälte: Frottéfoder. ANATOM HAR32: Remmar: Polyester. EOLIEN HAR35: Remmar: Polyester. Bälte: Frottéfoder. EOLIEN HAR35A: Remmar: Polyester. Bälte: Frottéfoder. HAR44EL: Remmar: Polyester. Spänner: 100% plastöverdrag. **DA Materiale:**

HAR12: Remme: Polyester. HAR22H: Remme: Polyester. HAR23H: Remme: Polyester. HAR24H: Remme: Polyester. Bælte: Svampeforing. HAR25HA: Remme: Polyester. ELARA160: Seletøj som faldsikring: Polyesterremme. Energiabsorberende tøjle: Polyesterrem, polyamidsnor. Karabinhage: Stål. HAR11: Remme: Polyester. HAR12GILNO: Remme: Polyester. Jakke: 65% polyester 35% bomuld. HAR14: Remme: Polyester. Bælte: Svampeforing. ANATOM HAR32: Remme: Polyester. EOLIEN HAR35: Remme: Polyester. Bælte: Svampeforing. EOLIEN HAR35A: Remme: Polyester. Bælte: Svampeforing. HAR44EL: Remme: Polyester. Spænder: 100% plastbelægning. **FI Materiaali:**



HAR12: Hihnat: Polyesteri. HAR22H: Hihnat: Polyesteri. HAR23H: Hihnat: Polyesteri. HAR24H: Hihnat: Polyesteri. Vyö: Froteevuori HAR25HA: Hihnat: Polyesteri. ELARA160: Putoamisenestovaljaat: Polyesterihihnat. Nykäyksenvaimentimen köysi: Polyesterihihna, polyamidiköysi. Karabiinihaka: Teräs. HAR11: Hihnat: Polyesteri. HAR12GILNO: Hihnat: Polyesteri. Liivi: Polyesteri 65% puuvilla 35%. HAR14: Hihnat: Polyesteri. Vyö: Froteevuori ANATOM HAR32: Hihnat: Polyesteri. EOLIEN HAR35: Hihnat: Polyesteri. Vyö: Froteevuori EOLIEN HAR35A: Hihnat: Polyesteri. Vyö: Froteevuori HAR44EL: Hihnat: Polyesteri. Lenkit: 100 % muovipinnoite.





AR المادّة: HAR12: أربطة: بوليستر. HAR22H: أربطة: بوليستر. HAR23H: أربطة: بوليستر. HAR24H: أربطة: بوليستر. حزام: بطانة من الإسفنج. HAR25HA: أربطة: بوليستر. ELARA160: لجام منع الهبوط: أربطة من البوليستر. حبل ممتص للطاقة: رباط من البوليستر وحبل من البولي أميد. وصلة معدنية: فولاذ. HAR11: أربطة: بوليستر. HAR12GILNO: أربطة: بوليستر. درع: 65% بوليستر 35% قطن مدمج. HAR14: أربطة: بوليستر. حزام: بطانة من الإسفنج. ANATOM HAR32: أربطة: بوليستر. EOLIEN HAR35: أربطة: بوليستر. حزام: بطانة من الإسفنج. EOLIEN HAR35A: الشروط: البوليستر. حزام: بطانة اسفنجية. HAR44EL: أربطة: بوليستر. حلقات: غلاف بلاستيكي 100%.





TR: İtihatçı firma : Delta Plus Personnel Giyim ve İş Güvenliği Ekipmanları San. ve Tic. Ltd. Şti. Çobançeşme Mahallesi, Sanayi Caddesi No:58/A-B, Yenibosna, Bahçelievler/ İstanbul – Türkiye. Tel : +90 212 503 39 94

RU:  TP TC 019/2011 **UA:**  ДСТУ EN361

EA: Importador en Argentina: ESLINGAR S.A. - Monroe 1295 (1878) Quilmes - Prov. Bs. As. - ARGENTINA - Para más información visite: www.deltaplus.com.ar

	 (12)	 (20)	(21)
EN	Read the instructions before use.	Model brand logo	Any use other than these described in this leaflet are to be excluded.
FR	Lire la notice avant utilisation.	Logo marque du modèle	Toutes utilisations autres que celles décrites dans cette notice sont à exclure.
IT	Prima dell'uso leggere le istruzioni.	Logo e marca del modello	È escluso qualunque uso diverso da quelli descritti nella presente istruzione.
ES	Lea el folleto de instrucciones antes de su utilización.	Logo marca del modelo	Queda excluida cualquier otra utilización distinta a las descritas en este manual de instrucciones.
PT	Ler atentamente as instruções antes de utilizar.	Logotipo marca do modelo	Quaisquer utilizações para além daquelas descritas nestas instruções deverão ser excluídas.
NL	Geleef voor gebruik de gebruiksaanwijzing te lezen.	Logo merk van het model	Alleen geschikt voor het in deze handleiding omschreven gebruik.
DE	Vor der Benutzung Gebrauchsanleitung lesen!	Markenlogo des Modells	Alle anderen Verwendungen, die nicht hier beschrieben sind, sind auszuschließen.
PL	Przed użyciem należy zapoznać się z instrukcją.	Logo marki modelu	Wszelkie zastosowania niezgodne z niniejszą instrukcją są niedozwolone.
EL	Διαβάστεπρωτοδηγίεςχρήσηςπριναπότ ηχρήση.	Λογότυπο μάρκας μοντέλου	Όλες οι χρήσεις άλλες από αυτές που περιγράφονται στο παρόν εγχειρίδιο θα πρέπει να αποκλείονται.
ZH	使用前请仔细阅读说明。	品牌标志	禁止本产品所述使用方法以外的任何产品使用。
CS	Před použitím si přečtěte pokyny.	Logo označení modelu	Veškeré jiné použití než je popsáno v tomto manuálu jsou vyloučeny
RO	Citiți instrucțiunile înainte de utilizare.	Logoul marcă al modelului	Toate utilitățile, altele decât cele descrise în acest manual trebuie să fie excluse.
HU	A használati útmutatót minden használat előtt el kell olvasni.	Márkanév és logo	Minden az útmutatóban foglaltaktól eltérő használat kizárt.
HR	Prije uporabe pročitajte upute.	Logo marke modela	Svi koristi osim onih opisanih u ovom priručniku su biti isključeni
SV	Läs bruksanvisningen innan användning.	Märkets logotyp	Alla andra användningsområden än de som beskrivs i denna manual kommer att uteslutas
DA	instruktionshæftet før ibrugtagning.	Logo for modelmærket	Alle andre anvendelser end dem, der beskrives i denne manual, skal udelukkes
FI	Lue käyttöohje ennen käyttöä.	Merkkilogo	Kaikki muuhun kuin tässä oppaassa kuvatut toimet jäävät soveltamisalan ulkopuolelle
SK	Pred použitím si prečítajte návod na používanie.	Logo značky modelu	Všetky iné použitie ako je popísané v tomto manuáli sú vylúčené
ET	Enne kasutamist lugege juhend läbi.	Toote kaubamärk	Igasuguseks kasutamiseks, välja arvatud käesolevas juhendis kirjeldatud ei ole lubatud
SL	Prosimo, preberite navodila pred uporabo.	Logo in oznaka modela	Vse druge uporabe, kot so opisani v tem priročniku je treba izključiti
RU	Передиспользованием, ознакомьтесьсинструкцией.	Логотип DeltaPlus	Все виды, кроме описанных в данном руководстве, должны быть исключены
LT	Prieš naudodami perskaitykite instrukciją.	„Modelio prekės ženklų logotipas	Visi, išskyrus tas, kurios aprašytos šiame vadove turi būti išbrauktos
LV	Pirms lietošanas izlasīt lietošanas instrukciju.	Modeļa preču zīmes logotips	Visiem lietošanas veidiem, kas nav aprakstīti šajā rokasgrāmātā ir jāizslēdz
TR	üretici tarafından sağlanan bilgilerebaşvurun.	TarafındanMarka	Bu broşürde açıklanan bu başka herhangi bir kullanımı dahil edilmelidir.
UA	Див. інструкції виробника	Logo торговамарка	Будь-яке використання, крім описаного в цьому документі, неможливе.
AR	مادختسلا لا بقتاميلعتلايلادارقا	الرمز المشار به إلى علامة الطراز	جميع الاستخدامات الأخرى من تلك التي وصفها في هذا الدليل أن تكون مستبعدة

	①	②	③	④
				
EN	Check that the thigh straps are unbuckled. Hold the harness in front of you, with the 'braces' at the top (with the "waves") and the thigh straps at the bottom.	Don the harness like a jacket, pulling it snugly onto the shoulders	Close the safety buckle on the chest-piece	Buckle up the thigh straps, checking that they are not twisted and that the buckles are securely fastened.
FR	Vérifier que les cuissards sont débouclés. Présenter le harnais de face en plaçant les bretelles (sangles avec « vagues ») en partie supérieure et les cuissards en partie inférieure.	Enfiler le harnais comme un gilet ; le mettre bien en place sur les épaules.	Fermer la patte bavaoise sternale.	Boucler les cuissards en vérifiant que les sangles ne vrillent pas et s'assurer que les boucles sont correctement verrouillées.
IT	Controllare che le cinghie siano sfibbiate. Tenere l'imbracatura di fronte posizionando le bretelle (cinghie con "onde") nella parte superiore e i cosciali nella parte inferiore.	Infilare l'imbracatura come un gilet, posizionarlo bene sulle spalle.	Chiudere la fibbia di sicurezza dello sterno.	Chiudere i cosciali verificando che le cinghie non si attorciglino e assicurarsi che le fibbie siano correttamente bloccate.
ES	Verificar que las correas estén desabrochadas. Sostener el amés hacia adelante colocando los tirantes (con "ondas") en la parte superior y las correas en la parte inferior.	Colocarse el amés como un chaleco; ubicarlo correctamente sobre los hombros.	Cerrar la hebilla de seguridad esternal.	Abrocharse las correas verificando que no se retuerzan y asegurarse que las hebillas estén correctamente cerradas.
PT	Verificar se as braçadeiras para coxa se encontram desapertadas. Apresentar o amês de face, colocando as junções (correias com "ondas") na parte superior e as braçadeiras para coxa na parte inferior.	Colocar o amês como se se tratasse de um casaco; colocá-lo devidamente nos ombros.	Fechar a tira esternal.	Apertar as braçadeiras, certificando-se de que as correias ficam esticadas, e certificar-se de que as fivelas estão devidamente bloqueadas.
NL	Ga na of de gespen van de dijriemen los zitten. Houd het harnas voor u met de schouderriemen (riemen die in een cirkel lopen) aan de bovenkant en de dijriemen aan de onderkant.	Doe het harnas aan als een vest en zorg dat het bij de schouders goed op z'n plek zit.	Maak de gesp van de borstriem vast.	Gesp de dijriemen vast. Let op dat de riemen niet gedraaid zitten en zorg ervoor dat de gespen correct zijn vergrendeld.
DE	Überprüfen Sie, dass die Oberschenkelgurte nicht zugeschnallt sind. Halten Sie den Gurt vor Ihren Körper, mit den Trägern (Bänder mit „Wellen“) oben und den Oberschenkelgurten unten.	Ziehen Sie den Gurt wie eine Jacke über und passen Sie ihn auf den Schultern an.	Schließen Sie den Sicherheitsverschluss im Brustbereich.	Schnallen Sie die Oberschenkelgurte fest und stellen Sie dabei sicher, dass die Gurte nicht verwickelt und die Sicherheitsverschlüsse korrekt
PL	Upewnić się, że pasy udowe są odpięte. Ustawić uprząż przodem, umieszczając szelki (pasy z „falami“) w górnej części, a pasy udowe w dolnej.	Należy użyć uprząży jak kamizelkę; dobrze umieścić ją na barkach.	Zamknąć klamrę bezpieczeństwa na piersi.	Zapiąć pasy udowe, sprawdzając czy pasy nie skręcają się, i upewnić się, że klamry są prawidłowo zablokowane.
EL	Βεβαιωθείτε ότι οι ιμάντες των μηρών είναι λυμένοι. Κρατείστε τον ιμάντα συγκράτησης μπροστά σας τοποθετώντας τις πράντες (ζωστήρες με «κύματα») στο πάνω μέρος και τους ιμάντες των μηρών στο κάτω μέρος.	Φορέστε τον ιμάντα συγκράτησης σαν γιλέκο, βάλτε τον καλά στη θέση του πάνω στους ώμους.	Κλείστε την αγκράφα του στερνικού μέρους	Δέστε τους ιμάντες των μηρών ελέγχοντας ότι οι ζωστήρες δεν έχουν συστραφεί και βεβαιωθείτε ότι οι αγκράφες είναι καλά προσδεμένες.
ZH	确保护腿绳已完全解开。把安全带放在面前以看到部分背部肩带（波状系留带）在上面及部分护腿绳在内侧。	如穿背心一般的穿上安全带；固定好肩部位置并确保穿戴正确。	系好胸前的固定安全扣。	扣上护腿绳以确保安全带不缠绕并确保正确扣上所有安全扣。
CS	Zkontrolujte, zda jsou stehenní díly rozepnuté. Podržte postroj před sebou tak, aby se ramenní popruhy (šle s „vlnami“) nacházely nahoře a stehenní popruhy dole.	Oblečte si postroj jako bundu; usadte si jej pohodlně na ramenou.	Zapněte bezpečnostní přezku na hrudi.	Zapněte stehenní popruhy a zkontrolujte, zda nejsou překroucené a zda jsou přezky správně zapnuté.
RO	Verificați ca pantalonii scurți de la ham să fie desfăcuți. Hamul din față se atașează prin amplasarea bretelelor (chingile cu "valuri") în partea superioară și pantalonii scurți în partea inferioară.	Prindeți hamul ca pe o vestă; fixați-l bine pe umeri.	Închideți cârligul bavarez sternal.	Închideți pantalonii scurți asigurându-vă că chingile nu se rotesc și verificați să fie bine închise cataramele.
HU	Győződjön meg róla, hogy a combcsatok ki vannak oldva. A hevedert helyezze magával szembe, a vállpántokat (heveder „hullámmal“) felülre és a combhevedereket alulra.	A heveder úgy kell felvenni, mint egy mellényt; jól a vállakra kell igazítani.	Kapcsolja össze a mellkasi csatot.	Csatolja össze a combhevedereket, közben ellenőrizze, hogy nem csavarodtak-e meg és hogy helyesen záródnak-e.

	①	②	③	④
				
HR	Provjerite da pojasevi na bedrima nisu zakopčani. Stavite sigurnosni pojas ispred sebe, a naramenice (pojaseve s "valovima") stavite u gornji dio, a pojaseve za bedra u donji dio.	Umetnite sigurnosni pojas kao prsluk; dobro ga postaviti na ramena.	Zatvorite kopču na grudima.	Zakopčajte pojaseve preko bedra i provjerite da se pojasevi nisu izvitoperiti te se uvjerite da su kopče ispravno zatvorene.
SV	Kontrollera att lårremmarna är öppnade. Håll selen framför dig, med "hängslen" uppåt (remmar med "vågor") och lårremmarna neråt.	Sätt på selen som en väst; se till placera den korrekt på axlarna.	Stäng säkerhetsspänne på bröstdelen.	Spänn lårremmarna, kontrollera att de inte är vridna och att spännen är ordentligt fastsatta.
DA	Tjek at lårremmene er spændt af. hold seletøjet foran dig med seleme (remme med "bølger") opad, og lårremmene nedad.	Tag seletøjet på som en vest, og sørg for, at det sidder godt på plads på skuldrene.	Luk sikkerhedsspændet på bryststykket.	Spænd lårremmene, og sørg for, at remmene ikke snor sig, og at spændeme er korrekt fastgjort.
FI	Tarkista, että reisihihnat on vapautettu. Pidä valjaat edessäsi olkaimet ("aaltohihnat") yläosssa ja reisihihnat alaosassa.	Pue valjaat kuten liivi. Vedä ne tukevasti hartioille.	Lukitse etupuolen turvasolki.	Kiinnitä reisihihnat ja varmista että ne eivät ole kierteellä. Varmista, että soljet lukittuvat asianmukaisesti.
SK	Skontrolujte, či sú nožné popruhy rozopnuté. Postroj dajte pred seba tak, aby ramenné popruhy (popruhy s „vlnkami“) boli hore a nožné popruhy dole.	Postroj si oblečte ako vestu; dajte si ho na plecia.	Zapnite sponu na prsiach.	Zapnite nožné popruhy a skontrolujte, či popruhy nie sú pokrútené a či sú spony správne zapnuté.
ET	Kontrollida, et istmikurihmad on lahti. Asetage turvarakmed enda ette, nii et traksid (pikendustega rihmad) on üleval ja istmikurihmad all.	Pange turvarakmed selga nagu vest; asetage see korralikult õlgadele paigale.	Kinnitage rinnaesisel asuv pannal.	Kinnitage istmikurihmad, kontrollides, et rihmad ei sooni sisse, ja veenduge, et pandlad on korralikult lukustatud.
SL	Preverite, ali so kratke hlače zavihane. Namestite si pas na prednjo stran in namestite trakove (rebraste trakove), ki morajo biti na gornjem delu hlač na notranji strani.	Namestite si pas kot telovnik. Na ramenih ga dobro poravnajte.	Zapnite zaponko na prsnem košu.	Zapnite kratke hlače in preverite, ali se trakovi obračajo oziroma, ali so pravilno zapeti.
RU	Проверить, что ножные обхваты расстегнуты. Поднести предохранительный ляточный пояс лицевой стороной к себе, так чтобы наплечные лямки (лямки с "волнами") были сверху, а ножные обхваты снизу.	Надевать предохранительный ляточный пояс как жилет, хорошо уложить его на плечах.	Затянуть нагрудную пряжку безопасности.	Застегнуть ножные обхваты, проверяя при этом, что лямки не закручены и пряжки правильно заблокированы.
LT	Patikrinkite, ar atsegtos šlaunų juostos. Laikykite diržus priešais save taip, kad petnešos (diržai su „bangomis“) būtų viršuje, o šlaunų juostos – apačioje.	Užsivilkite kūno diržus kaip liemenę; tvirtai užtraukite ant pečių.	Užsekite krūtinės dalies sagtį.	Užsekite šlaunų juostas įsitikinę, kad diržai nesusisukę, ir patikrinkite, ar sagtys tinkamai užsifiksavo.
LV	Pārbaudiet, vai augšstilbu siksnas ir atsprādzētas. Turiet iejūgu sev priekšā ar stiprinājumiem uz augšu (ar „viļņiem“) un ar augšstilbu siksnām uz leju.	Uzvelciet iejūgu kā jaku, pārļiekot to ērti pāri pleciem.	Aizsprādzējiet drošības sprādzi krūšu daļā.	Aizsprādzējiet augšstilbu siksnas, pārbaudot, vai tās nav sagriezušās un vai sprādzes ir cieši nofiksētas.
TR	Baldır kayışlarının bağlanmamış olmadığını kontrol edin. Önünüzdeki kemei üstteki bağlarla (dalgalı olanlar) ve alttaki baldır kayışlarıyla beraber tutun	Kemei, omuzlara doğru güvenli bir şekilde çekerek, bir ceket gibi kuşanın	Göğüs parçasında olan güvenlik bağını kapatın.	Baldır kayışlarını, kıvrılmamış olmalarına ve tokaların güvenli bir şekilde geçtiğini kontrol ederek bağlayın.
UA	Перевірити, щоб ножні обхвати були розстібнутими. Тримати заплічні ремені перед собою, розмістивши бретелі (лямки з «хвилями») у верхній частині, а ножні обхвати – у н	Одягти заплічні ремені як жилет; закріпити їх щільно на плечах.	Закрити захисну застібку на рівні грудей.	Застібнути ножні обхвати, стежачи за тим, щоб лямки не були перекручені, і переконатися, що застібки
AR	تأكد من أن أربطة الفخذين مفكوكة. امسك الحماله أمامك مع وضع الشرائط (الأحزمة التي بها "تموجات") في الجزء الأعلى والسر اويل في الجزء الأسفل.	ارتدي الحمالات كصدرية، مع تثبيتها جيداً على الكتفين.	إغلق مشابك الأمان الخاصة بالقطعة الموجودة عند الصدر.	أشبك أربطة الفخذين معاً مع التحقق من أن الأحزمة غير ملتفة وتأكد من أن الحلقات مغلقة بشكل سليم.

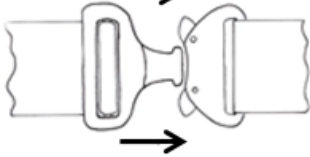
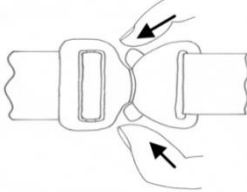
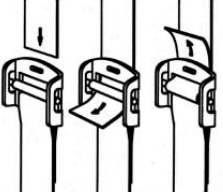
	⑤	⑥	⑦	⑧
				
EN	In order to lock: push one of the parts inside the other one, the closing and locking are performed automatically	In order to open: push on the 2 buttons simultaneously and pull, the opening is performed automatically	Closing - opening Locking system quick-release buckles	Locking system roller buckles
FR	Pour fermer : pousser les deux parties l'une dans l'autre, la fermeture et le verrouillage s'effectuent automatiquement.	Pour ouvrir : appuyer sur les 2 boutons ensemble et tirer, l'ouverture s'effectue automatiquement	Fermeture - ouverture Verrouillage boucles rapides	Verrouillage boucles à rouleau
IT	Per chiudere : spingere le due parti una nell'altra, la chiusura e il blocco avvengono automaticamente.	Per aprire: spingere sui due bottoni insieme e tirare, l'apertura avviene automaticamente.	Chiusura - apertura Blocco cinghie rapido	Blocco fibbie a rullo
ES	Para cerrar: empujar una de las partes sobre la otra, el cierre y el bloqueo se efectúan automáticamente.	Para abrir: apretar sobre los 2 botones juntos y tirar, la abertura se efectúa automáticamente.	Cierre - apertura Cierre hebillas rápidas	Cierre hebillas con carrete
PT	Para fechar: empurrar as duas partes uma na outra, o fecho e o bloqueio são automáticos.	Para abrir: carregar simultaneamente nos 2 botões e puxar, a abertura é automática	Fecho - abertura Bloqueio fivelas rápidas	Bloqueio fivela de rolo
NL	Om de gesp vast te maken: duw het ene deel in het andere deel. De gesp gaat automatisch vast en wordt vergrendeld.	Om de gesp los te maken: druk tegelijk op de twee knopjes en trek eraan. De gesp gaat automatisch los.	Sluiten - openen Vergendeling snelgespen	Vergendeling rolgespen
DE	Zum Schließen: schieben Sie beide Schnallenden ineinander, das Schließen und die Verriegelung erfolgen automatisch.	Zum Öffnen: drücken Sie gleichzeitig auf beide Knöpfe und ziehen Sie, die Öffnung erfolgt automatisch.	Verschluss - Öffnung Verriegelungssystem Schnellverschlüsse	Verriegelungssystem Rollschnallen
PL	W celu zamknięcia: wepchnąć jedną część w drugą, zamknięcie i blokada następują automatycznie.	W celu otwarcia: nacisnąć razem 2 przyciski i pociągnąć, otwarcie nastąpi automatycznie.	Zamykanie - otwieranie Blokada klamry szybkiego działania	Blokada klamry z rolką
EL	Για να κλείσετε: Σπρώξτε τα δυο μέρη το ένα μέσα στο άλλο, το κλείσιμο και η πρόσδεση γίνονται αυτόματα.	Για να ανοίξετε: Πατήστε και τα 2 κουμπιά μαζί και τραβήξτε, το άνοιγμα γίνεται αυτόματα	Κλείσιμο - άνοιγμα Πρόσδεση: Απελευθερώστε γρήγορα τις αγκράφες	Πρόσδεση: Πόρτες σε ρολό
ZH	扣上安全扣：推上两边安全带·锁闭机构及安全插扣便会自动锁上	松开安全扣：同时按下锁闭机构上的两个按钮并向外拉·安全扣会自动解锁	关闭 - 打开 快速锁定安全扣	辊扣锁定安全扣
CS	Zapnutí přezky: Zasuňte oba díly vzájemně do sebe, přezka se zapne a zajistí automaticky.	Rozepnutí přezky: stiskněte současně obě tlačítka, mechanismus se automaticky rozezne.	Zavírání - otevírání Zajištění přezek s rychlým zapínáním	Zajištění přezek s válečkovým mechanismem
RO	Pentru a închide: împingeți cele două părți una în cealaltă, închiderea și blocarea se produc automat.	Pentru a deschide: apăsați pe cele 2 butoane în același timp și trageți, deschiderea se produce automat	Închiderea - deschiderea Blocare catarama rapide	Blocare catarama cu lanț
HU	Bezárás: nyomja a két részt egymásnak, a zárás és a reteszelés automatikusan történik.	Kinyitás: nyomja meg a két gombot egyszerre, majd húzza meg, a kinyitás automatikusan történik	Bezárása - kinyitása Gyorskioldó csatok	Legördülő elven működő csatok
HR	Zatvaranje: gumuti dva dijela jedan u drugi, a zatvaranje i zaključavanje će se automatski odviti.	Otvaranje: pritisnuti zajedno 2 gumba i povući, otvaranje se automatski izvršava	Zatvaranje - otvaranje Zaključavanje pomoću brzih kopča	Zaključavanje pomoću kopča s kotačićima
SV	För att låsa: Tryck en av delarna inuti den andra, Stängning och låsning sker automatiskt.	För att öppna: tryck på de 2 knapparna samtidigt och dra, öppningen sker automatiskt	Låsning - öppning Låssystem Snabbspännen	Låssystem rullspännen
DA	Lukning: Skub de to dele ind i hinanden. Lukning og låsning sker automatisk.	Åbning: Tryk på de 2 knopper samtidigt og træk. Åbning sker automatisk.	Lukning - åbning Låsesystem Snåplåse	Låsesystem Rullelåse

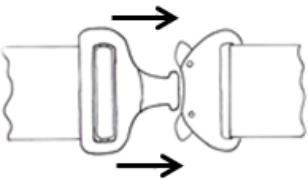
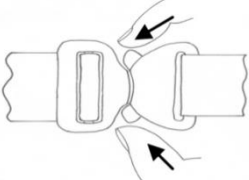
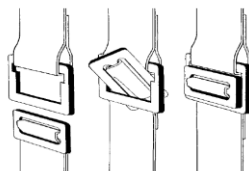
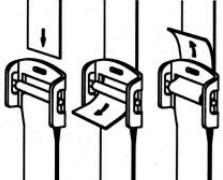
	⑤	⑥	⑦	⑧
				
FI	Kiinnittäminen: paina osat toisiaan vasten, jolloin ne lukittuvat.	Avaaminen: paina kahta painiketta yhteen ja vedä. Lukitus vapautuu.	Kiinnittäminen - avaaminen Lukitus pikasoljet	Lukitus rullasoljet
SK	Zapnutie: obe časti zasuňte jednu do druhej, spona sa zapne a zaistí automaticky.	Otvorenie: súčasne zatlačte na 2 tlačidlá, spona sa otvorí automaticky	Zatváranie - otváranie Zaistenie rýchlospôn	Zaistenie spôn s valčekom
ET	Kinnitamiseks: lükake mõlemad osad üksteise sisse, kinnitumine ja lukustumine toimub automaatselt.	Lahti tegemiseks: vajutage 2 nuppu kokku ja tõmmake, pannal tuleb lahti automaatselt	Kinnitamine - lahtitegemine Lukustamine kiirpandlad	Lukustamine rulliga pandlad
SL	Za zapenjanje. Potisnite dva dela enega proti drugemu: zapenjanje in odpenjanje je samodejno.	Za odpenjanje : hkrati pritisnite na 2 tipki in povlecite, zaponka se bo samodejno odpela.	Zapenjanje - odpenjanje Hitro zapenjanje zaponk	Zapenjanje s pomočjo zaponk s kolesci.
RU	Чтобы закрыть: вставить одну часть в другую, закрытие и блокировка происходят автоматически.	Чтобы открыть: нажать одновременно на 2 кнопки и тянуть, открытие происходит автоматически.	Застёгивания - расстегивания Блокировка пряжек быстрого сброса	Блокировка роликовых пряжек
LT	Norėdami užsegti: įstumkite vieną dalį į kitą: sagtis automatiškai užsisėgs ir užsifikuos.	Norėdami atsegti: paspauskite 2 mygtukus kartu ir patraukite: sagtis automatiškai atsėgs.	Atsegimas - užsegimas Užsegimas greito atlaisvinimo sagtimis	Užsegimas sagtimis su suktukais
LV	Lai nobloķētu: iestumiet vienu no pusēm otrā, un sprādze automātiski aizvērsies un nobloķēsies.	Lai atvērtu: vienlaicīgi nospiediet 2 sānos esošās pogas un pavelciet, un sprādze automātiski atvērsies.	Aizdarišana - atvēšana Bloķēšanas sistēma izvelkamās sprādzes	Bloķēšanas sistēma ritināmās sprādzes
TR	Kapatmak için: iki tarafı birbirine doğru itin, otomatik olarak kapanacak ve kilitlenecektir.	Açmak için: 2 düğmeye birlikte basarak çekin, otomatik olarak açılacaktır	kapanması - açılması Hızlı kemer tokası kilitleme	Dilli kemer tokası kilitleme
UA	Для того, щоб закрити: помістити дві частини одна в одну, замок і фіксатор застібаються автоматично.	Для того, щоб відкрити: натиснути на дві кнопки одночасно і потягнути, відкриття відбувається автоматично.	Закриття - відкриття Застібки швидкого скидання з блокуванням	Роликові застібки з блокуванням
AR	للإغلاق: إيدف الجزءين كل داخل الآخر، فيتم الإغلاق والإقفال بشكل تلقائي.	للفتح: إيدف على الزرارين معاً وأسحب، فيتم الفتح بشكل تلقائي.	إغلاق - فتح الإقفال حلقات سريعة	الإقفال الحلقات ذات الأسطوانة

FRONT WEBBING		
⑨PB	⑩MB	⑪MFB
		

TABLE OF REFERENCES

MODEL	⑨⑩⑪ FRONT WEBBING ⑤⑥⑦⑧ COMPONENT BUCKLE	EN361	EN358	ATTACHMENT POINTS FOR FALL ARREST EQUIPMENT	ANCHORAGE POINTS	COMPONENTS	STANDARDS	SIZE SYSTEM
		TESTED LOAD Kg	MAXIMAL NOMINAL LOAD Kg	EN361 HARNESS (BACK-FRONT)	EN358 BELT (LATERAL)			
HAR11	⑨⑩⑪ ⑦	140	-	A	-	HARNESS	EN361 : 2002	GT (= S, M, L) XX (= XL, XXI, XXXL)
HAR12	⑨⑩⑪ ⑦	140	-	A - A/2	-	HARNESS	EN361 : 2002	GT (= S, M, L) XX (= XL, XXI, XXXL)
HAR12GIL NO	⑨⑩⑪ ⑦	140	-	A - A/2	-	HARNESS	EN361 : 2002	GT (= S, M, L) XX (= XL, XXI, XXXL)
						VEST	EN ISO 13688 : 2013	
HAR14	⑨⑩⑪ ⑦	140	150	A - A/2	2	HARNESS	EN361 : 2002	GT (= S, M, L) XX (= XL, XXI, XXXL)
						BELT EX120	EN358 : 2018	
HAR22H	⑪ ⑦	150	-	A - A/2	-	HARNESS	EN361 : 2002	GT (= S, M, L) XX (= XL, XXI, XXXL)
HAR23H	⑪ ⑦⑧	150	-	A - 2A	-	HARNESS	EN361 : 2002	GT (= S, M, L) XX (= XL, XXI, XXXL)
HAR24H	⑪ ⑦	150	150	A - A/2	2	HARNESS	EN361 : 2002	GT (= S, M, L) XX (= XL, XXI, XXXL)
						BELT EX220H	EN358 : 2018	
HAR25HA AUTOMATIC	⑤⑥	150	150	2A - A	2	HARNESS	EN361 : 2002	GT (= S, M, L) XX (= XL, XXI, XXXL)
						BELT EX220H	EN358 : 2018	
HAR32 ANATOM	⑨⑩⑪ ⑤⑥	150	-	A - A/2	-	HARNESS	EN361 : 2002	GT (= S, M, L) XX (= XL, XXI, XXXL)
HAR35 EOLIEN	⑪ ⑤⑥⑦	150	150	A - 2A	2	HARNESS	EN361 : 2002	GT (= S, M, L) XX (= XL, XXI, XXXL)
						BELT EX220	EN358 : 2018	
HAR35A EOLIEN AUTOMATIC	⑪ ⑤⑥	150	150	A - 2A	2	HARNESS	EN361 : 2002	GT (= S, M, L) XX (= XL, XXI, XXXL)
						BELT EX220	EN358 : 2018	
ELARA160	⑨⑩⑪ ⑦	100	-	A	-	HARNESS	EN361 : 2002	GT (= S, M, L) XX (= XL, XXI, XXXL)
						ENERGY ABSORBER	EN355 : 2002	
HAR42EL	⑩ ⑦	100	-	A - A/2	-	HARNESS	EN361 : 2002	GT (= S, M, L) XX (= XL, XXI, XXXL)
HAR44EL	⑩ ⑦	100	150	A - A/2	2	HARNESS	EN361 : 2002	GT (= S, M, L) XX (= XL, XXI, XXXL)

	MODEL	FRONT	BACK	WEBBING	COMPONENT	BUCKEL	AUTOMATIC	SIZE SYSTEM
EN	Model	FRONT	BACK	Webbing	COMPONENT	BUCKEL	AUTOMATIC	SIZE SYSTEM
FR	Modèle	STERNAL	DORSAL	Sangle	Composant	Boucle	Automatique	Système de taille
IT	modello	Sternale	Dorsale	Cinghie	Componenti	Fibbia	Automatico	Sistema di taglie
ES	Modelo	Esternal	Dorsal	Cincha	Componente	Hebilla	Automático	Sistema de tallas
PT	Modelo	Esternal	Dorsal	Correia	Componente	Anel	Automáticos	Sistema de tamanhos
NL	model	Borst	Op de rug	Band	Componenten	Lus	Automatisch	Maatsysteem
DE	Modells	Brustfangöse	Rücken	Seil	Bestandteile	Schnalle	Automatisch	Größentabelle
PL	modelu	Na mostku	Na plecach	Taśma	Elementy	Klamra	Automatyczny	System miar
EL	μοντέλου	Στερνικό	Ραχιαίο	Χαλινός	συνιστώσες	θηλιά	Αυτόματο	Σύστημα μεγέθους
ZH	型号参考	胸前	背部	带	的零件	环扣	自动装置	尺寸
CS	modelu	Na hrudi	Na zádech	Popruh	Komponenty	Přezce	Automatický	Systém velikostí
RO	modelului	Sternal	Dorsal	Chingă	Componente	Cataramă	Automat	Sistem de mărimi
HU	Modell	Mellső	Hátsó	Heveder	Összetevők	Csatjához	Automata	Méretjelölés
HR	modela	A prsima	Na leđima	Pojas	Komponente	Kopču	Automatski	Sustav veličina
SV	logotyp	Sternum	Rygg	Rem	Komponenter	Spänne	Automatisk	Storlekar
DA	model	Bryst	Ryg	Rem	Bestanddele	Ring	Automatisk	Størrelsessystem
NO	Model	Sternal	Dorsal	Strap	Komponenter	Beltespenn	Automatisk	Kokojærjestemå
FI	Malli	Rintapuolella	Selkäpuolella	Hihna	Osat	Kiinnittä	Automaattinen	Størrelsessystem
SK	modelu	Prsný	Chrbtový	Popruh	Komponenty	Oku	Automatický	Systém veľkostí
ET	Mudel	Rinnapealne	Seljapealne	Rihm	Komponendid	Pandla	Automaatne	Suurusüsteem
SL	Model	Prsih	Na hrbtu	Trakovi	Sestavine	Vponko	Automatsko	Sistem velikosti
RU	модель	Со стороны груди	Со стороны спины	Ремень	комплектующие	Петли	Автоматический	Dydzių sistema
LT	Modelio	Krūtinės srityse	Nugaros srityse	Diržas	Komponentai	Sągties	Automatinis	Izmēru sistēma
LV	Modeļa	Priekšpusē	Aizmugurē	Siksna	Komponenti	Cilpas	Automātisks	Размерная система
TR	Modelis	Göğüs kısmında	Sirt kısmında	Kayış	Bileşenler	Tokasına	Otomatik	Ölçü sistemi
UA	торгова марка	груди	спина	Ремінець	компоненти	Петлі	Автоматичний	Розмірна система
AR	نموذج	في الصدر	في الظهر	شريط	مكونات	مشبك	آلي	نظام القياسات

	TESTED LOAD	MAXIMAL NOMINAL LOAD	ATTACHMENT POINTS FOR FALL ARREST EQUIPMENT	ANCHORAGE POINTS	SHOCK ABSORBER	BELT	VEST
EN	Tested load	Maximal nominal load	Attachment points for fall arrest equipment	Anchorage points	SHOCK ABSORBER	BELT	VEST
FR	Charge testée	Charge nominale maximale	Points d'accrochage pour antichute	Points d'accrochage	Absorbeur d'énergie	Ceinture	Gilet
IT	Carico testato	Carico nominale massimo	Punti di ancoraggio per anticaduta	Punti di aggancio	Assorbitori d'energia	Cintura	Gilet
ES	Carga de prueba	Carga nominal máxima	Puntos de enganche para el anticaídas	Puntos de anclaje	Absorbedorde energía	Cinturón	Chaleco
PT	Carga testada	Carga nominal máxima	Pontos de fixação para dispositivo anti-queda	Pontos de ancoragem	Absorvedorde energia	Cinto	Colete
NL	Geteste lading	Maximaal hefvermogen	Bevestigingspunten voor valbescherming	Bevestigingspunten	Energieabsorber	Riem	Gilet
DE	Geprüfte Last	Maximale Nennlast	Auffangösen für Absturzicherung	Anschlagösen	Stoßabfangsystem	Gurt	Weste
PL	Testowane obciążenie	Maksymalne obciążenie znamionowe	Punkty kotwiczenia dla urządzenia przeciwniebezpiecznego.	Punkty mocowania	Amortyzator	Pas	Kamizelka
EL	Δοκιμασμένο φορτίο	Μέγιστο φορτίο	Σημεία αγκύρωσης για αντιστάση	Σημεία ανάρτησης	Απορρόφηση της ενέργειας	Ζώνη	Γιλέκο
ZH	负载测试	最大额定负载	防坠落装置锚固点	吊点	缓冲器	安全带	背带
CS	Testované zatížení	Maximální jmenovité zatížení	Připojovací bod pro protipádový systém	Připojovací body	Tlumiče pádu	Pás	Vesta
RO	Sarcina examinată	Sarcina nominală maximă	Puncte de prindere pentru dispozitivul anticădere	Puncte de fixare	Absorbant de soc	Centură	Vestă
HU	Vizsgált teher	Maximális névleges teher	Esés elleni függesztési pont	Kikötési pontok	Energiaelnyelő	Deréköv	Mellény
HR	Testirano opterećenje	Maksimalno nazivno opterećenje	Točke kopčanja za sprečavanje pada	Točke kopčanja	Oprema za amortizaciju pada	Remen	Prsluk
SV	Testad belastning	Maximal nominell last	Förankningspunkter för fallskyddsutrustning	Förankningspunkter	Falldämpare	Bälte	Väst
DA	Testet belastning	Maksimal nominel last	Forankningspunkter for faldsikring	Forankningspunkter	Støtdabsorberende	Livrem	Vest
NO	Testet belastning	Maksimal nominel last	Forankningspunkter for faldsikring	Forankningspunkter	Støtdemper	Livrem	Vest
FI	Testattu kuormitus	Suurin nimelliskuormitus	Putoamissuojaimen ankkurointipisteet	Ankkurointipisteet	Nykäyksen vaimennin	Vyö	Liivi
SK	Testovaná záťaž	Maximálne nominálne záťaženie	Závesný bod proti pádu	Pripájacie body	Tlmiče pádu	Opasok	Vesta
ET	Katsekoormus	Maksimaalne nimikoormus	Kinnituspunktid kukkumiskaitsevahendi jaoks	Kinnituspunktid	Абсорбер энергии	Vöö	Vest
SL	Obremenje no preizkušeno	Največja nazivna obremenitev	Pritrdilne točke za opremo za zaustavljanje	Viseče točke	Julgestusamortizator	Pas	Jopič
RU	Нагрузка при испытании	Номинальная максимальная	Точки крепления для системы защиты от падения	Точки крепления	Амортизер	Пояс	пояс
LT	Išbandyta apkrova	Maksimali vardinė apkrova	Kritimo stabdymo įrangos tvirtinimo taškai	Inkaravimo taškai	Amortizatoriai	Diržas	Liemenė
LV	Katsekoormus	Minimālā un maksimālā slodze	Stiprinājuma punkti krišanas novēršanas gadījumā	Iekāršanās punkti	Energijas sugertuvas	Drošības josta	veste
TR	Test edilmiş yük	Azami anma yükü	Düşme önleme ekipmanı için ek yerleri	Asma noktaları	Şok emici	Kemer	Kemer
UA	Перевірене навантаження	Номинальне максимальне навантаження	Точки кріплення для запобігання падінню	Точки кріплення	Амортизатор	Ремінь	жилет
AR	حمولة مختبرة	الحمولة القصوى المقررة	نقاط تثبيت معدات الحماية من السقوط	نقاط التعليق	ماصالصدمات	حزام	صديري

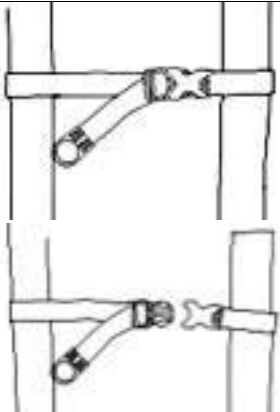
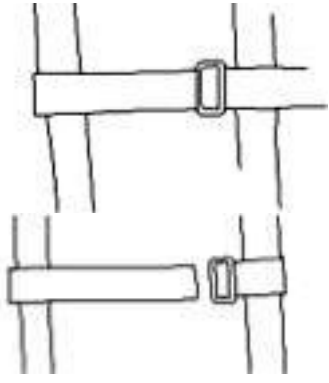
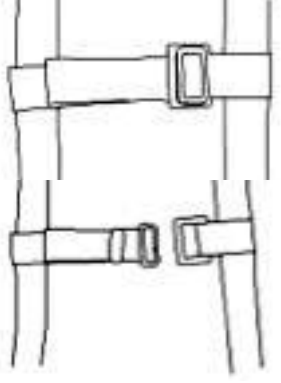
	1	2	3	4	5	6	7
EN	Reference	Company	User Name	Batch N° / Serial N°	Date of production	Date of 1st Use	Date of purchase
FR	Référence	Entreprise	Nom de l'utilisateur	N° de lot / N° de série	Date de production	Date de 1ère utilisation	Date de commande
IT	Referenza	Società	Nome dell'utilizzatore	N° di lotto / Serie	Anno di fabbricazione	Data della 1a messa in esercizio	Data di acquisto
ES	Referencia	Compañía	Nombre del usuario	Nº de Lote / Serie	Fecha de fabricación	Fecha de la 1ª puesta en servicio	Fecha de compra
PT	Referência	Empresa	Nome do utilizador	Nº de Lote / Série nº	Data de fabrico	Data da 1ª utilização	Data de compra
NL	Referentie	Bedrijf	Naam van de gebruiker	Lot-nummer / Serienummer	Productiejaar	Datum eerste gebruik	Aankoopdatum
DE	TeileNr.	Unternehmen	Name des Benutzers	Los-Nr. / Serien	Herstellungsdatum	Datum der 1. Inbetriebnahme	Kaufdatum
PL	Symbol	Firma	Nazwisko użytkownika	N°partii / N°serii	Rok produkcji	Data pierwszego użycia	Data zakupu
EL	Κωδικός προϊόντος	Εταιρεία	Όνομα χρήστη	Αρ. Παρτίδας / Σειριακός Αρ.	Ημερομηνία παραγωγής	Ημερομηνία 1ης χρήσης	Ημερομηνία αγοράς
ZH	物品参号	公司	用户名	编号/ 序列号	生产日期	首次使用日期	购买日期
CS	Ref. číslo	Společnost	Jméno uživatele	Číslo šarže / série	Datum výroby	Datum 1. použití	Datum nákupu
RO	Referință	Companie	Nume utilizator	Nr. lot / serie	Data primei utilizări	Data primei utilizări	Data achiziției
HU	Cikkszám	Cégnév	Felhasználói név	Tétel / Sorozatszám	Gyártási dátum	Első használatba vétel dátuma	Vásárlás dátuma
HR	Referenca	Tvrtka	Ime korisnika	Br. Lota / Serijski br.	Datum proizvodnje	Datum prve uporabe	Datum kupnje
SV	Referens	Företag	Användarens namn	partinr. / Serienummer	Tillverkningsår	Datum första driftsättning	Inköpsdatum
DA	Reference	Firma	Navn på bruger	Lot-nummer / Serienummer	Fabrikationsdato	Dato for første ibrugtagning	Købsdato
NO	Referanse	Selskap	Brukerens navn	Lot-nummer / Serienummer	Produksjonsdato	Dato for første bruk	Kjøpsdato
FI	Artikkelivite	Yritys	Käyttäjän nimi	tuote-erä / sarjanumero	Valmistusvuosi	Käyttöönottopäivä	Ostopäivämäärä
SK	Referenčné	Spoločnosť	Meno používateľa	Č. šarže / sarjanumero	Dátum výroby	Dátum 1. použitia	Dátum zakúpenia
ET	Tootekood	Ettevõte	Kasutaja nimi	Partii / Seeria nr	Kasutuse kuupäev	1. kasutuse kuupäev	Ostukuupäev
SL	Referenca	Podjetje	Ime uporabnika	št. Serije / Serijska št	Datum uporabe	Datum 1. uporabe	Datum nakupa
RU	Справочный	Компания	Имя пользователя	№ партии / № серии	Дата использования	Дата 1-го использования	Дата покупки
LT	Prekės	Įmonė	Naudotojo vardas	Partijos / Serijos Nr.	Naudojimo data	1-ojo naudojimo data	Pirkimo data
LV	Atsauce uz preci	Uzņēmums	Lietotāja vārds	Partijas / Sērijas Nr.	Ražošanas datums	1. lietošanas datums	iegādes datums
TR	Referans	Şirket	Kullanıcı adı	Parti N° / Seri N°	Üretim tarihi	İlk kullanım tarihi	Sipariş tarihi
UA	Номер	Підприємство	Назва користувача	№ партії / серійний №	Дата виробництва	Дата 1ого використання	Дата замовлення
AR	المرجع	الشركة	اسم المستخدم	رقم الدفعة / الرقم المتسلسل	تاريخ الإنتاج	تاريخ أول استخدام	تاريخ الشراء

	8	9	10	11	12	13 EN361
EN	Date of inspection	Comments	Date of next inspection	Stamp & Signature	Type of equipment	FULL BODY HARNESS
FR	Date d'inspection	Commentaires	Date de prochaine inspection	Tampon & Signature	Type d'équipement	HARNAIS D'ANTICHUTE
IT	Data verifica	Commenti	Prossima data verifica	Nome e firma	Tipo di Attrezzatura	ARNÈS DE SEGURANÇA ANTIQUEDA
ES	Fecha de inspección	Comentario	Próxima fecha de inspección	nombre, firma	Tipo de equipo	ARNÉS ANTICAÍDAS
PT	data de inspeção	Comentários	Próxima data de inspeção	Nome, assinatura	Tipo de equipamento	ANTIVALHARNAS
NL	Datum van inspectie	Commentaren	Volgende datum van inspectie	Naam, handtekening	Type uitrusting	ABSTURZSICHERUNG
DE	Inspektionsdatum	Anmerkung	nächstes Inspektionsdatum	Name, Unterschrift	Ausrüstungstyp	IMBRACATURA ANTICADUTA
PL	Data kontroli	Komentarze	Data następnej kontroli	Podpis i pieczęć	Typ wyposażenia	ΑΟΡΤΗΡΑΣ ΑΝΑΚΟΠΗΣ ΤΗΣ ΠΤΩΣΗΣ
EL	Ημερομηνία επιθεώρησης	Σχόλια	Ημερομηνία επόμενης επιθεώρησης	Σφραγίδα & Υπογραφή	Τύπος εξοπλισμού	UPRZAŻ BEZPIECZENSTWA
ZH	检验日期	评论	下一检验日期	盖章及签名	设备类型	防坠安全带
CS	Datum kontroly	Poznámky	Datum příští kontroly	Jméno a podpis	Typ vybavení	ZACHYCOVACÍ POSTROJE
RO	Data inspecției	Comentarii	Data următoarei inspecții	Stampilă și Semnătură	Tip de echipament	HAM ANTICĂDERE
HU	Felülvizsgálat dátuma	Megjegyzések	Következő felülvizsgálat dátuma	Bélyegző és aláírás	Eszköz típusa	ZUHANÁS ELLENI TESTHEVEDER
HR	Datum pregleda	Komentari	Datum sljedećeg pregleda	Pečat i potpis	Vrsta opreme	UPRTAČ PROTIV PADA
SV	Inspektionsdatum	Kommentarer	Datum nästa inspektion	Namn och underskrift	Typ av utrustning	HELSELAR
DA	Dato for eftersyn	Kommentarer	Dato for næste eftersyn	Stempel og underskrift	Udstyrstype	FULD KROPS-LIVSELE
NO	Dato for inspeksjon	Kommentarer	Dato for neste inspeksjon	Stempel og signatur	Type utstyr	FULL KROPPSHARNESS
FI	Tarkastuspäivämäärä	Huomautuksia	seuraavan tarkastuksen päivämäärä	Leima ja allekirjoitus	Varuste	PUTOAMISENESTOVAL JAAT
SK	Dátum kontroly	Poznámky	Dátum ďalšej kontroly	Pečiatka a podpis	Typ pomôcky	POSTROJE
ET	Ülevaatusekuupäev	Märkused	Järgmise ülevaatuse kuupäev	Tempel & allkiri	Seadme tüüp	KUKKUMISKAITSE KERERAKMED
SL	Datum inšpekcijskega pregleda	Komentarji	Datum naslednjega pregleda	žig in podpis	Vrsta opreme	KOMPLETT KROPPSSELE
RU	Дата проверки	комментарии	дата следующей проверки	печать и подпись	Тип снаряжения	СТРАХОВОЧНАЯ ПРИВЯЗЬ
LT	Patikros data	Pastabos	kitos patikros data	Antspaudas ir parašas	Įrangos tipas	PRĖTKRISANAS ČETRPUNKTU DROŠIBAS JOSTA
LV	Pārbaudes datums	Komentāri	Nākamās pārbaudes datums	Zīmogs un paraksts	Aprīkojuma veids	KŪNO SAUGOS DIRŽAI
TR	Kontrol tarihi	Yorumlar	Bir sonraki kontrol tarihi	Kaşe ve imza	Donanım tipi	TAM VÜCUT EMNİYET KEMERİ
UA	Дата перевірки	Коментарі	Дата наступної перевірки	Печатка і підпис	Тип обладнання	Страховальна прив'язь проти падіння
AR	تاريخ الفحص	التعليقات	تاريخ الفحص التالي	الختم و التوقيع	نوع الجهاز	حمالة لكامل الجسم

EN	The record card must be completed by the user before the product is first used, then regularly updated and kept. To be exclusively used as described in the product user instructions.
FR	La fiche d'identification doit être remplie avant la première utilisation du produit, puis mise à jour et conservée par l'utilisateur. Toutes utilisations autres que celles décrites dans la notice sont à exclure.
IT	La scheda di registrazione deve essere compilata precedentemente al primo utilizzo del prodotto, quindi aggiornata e conservata a cura dell'utilizzatore. Sono esclusi tutti gli usi diversi da quelli descritti nelle istruzioni d'uso.
ES	Antes de usar por primera vez el producto debe rellenarse la ficha de identificación, después el usuario la actualizará y conservará. No dar otros usos distintos a los descritos en las instrucciones.
PT	A ficha de identificação deve ser preenchida antes da primeira utilização do produto, sendo posteriormente atualizado e conservado pelo utilizador. Qualquer outro tipo de utilização diferente do descrito na ficha informativa está interdito.
NL	Dit formulier moet worden ingevuld voordat het materiaal voor de eerste keer wordt gebruikt en daarna worden bijgehouden en bewaard door de gebruiker. Gebruik het materiaal uitsluitend voor de doeleinden die in de handleiding zijn beschreven.
DE	Die Identifizierungskarte muss vor dem ersten Einsatz des Produkts vom Benutzer ausgefüllt und anschließend aktualisiert und aufbewahrt werden. Alle anderen Verwendungen, die nicht in dieser Mitteilung genannt sind, müssen ausgeschlossen werden.
PL	Karta identyfikacyjna powinna zostać wypełniona przed pierwszym użyciem produktu, następnie powinna być aktualizowana i przechowywana przez użytkownika. Używanie produktu niezgodnie z instrukcją jest zabronione.
EL	Η κάρτα εγγραφής πρέπει να συμπληρωθεί από το χρήστη πριν από την πρώτη χρήση του προϊόντος, ενημερώνεται ύστερα σε τακτική βάση και φυλάσσεται. Να χρησιμοποιείται αποκλειστικά όπως περιγράφεται στις οδηγίες του προϊόντος για το χρήστη.
ZH	产品首次使用前需完整填写好此记录卡，及时对此更新并由使用者来进行妥善保管。本公司对使用者执行说明书规定以外的任何违规行为所造成的伤害概不负责。
CS	Identifikační karta musí být vyplněna před prvním použitím výrobku, pravidelně aktualizována a uložena uživatelem. Veškerá jiná použití zařízení než ta, která jsou popsána v uživatelské příručce, jsou zakázána.
RO	Cartea de identificare trebuie să fie completată de utilizator înainte primei utilizări a produsului, apoi actualizată în mod regulat și păstrată cu grijă. Este exclusă utilizarea în orice alt scop decât cele prevăzute în instrucțiunile de utilizare a produsului.
HU	A használatnak ki kell töltenie az azonosítókártyát a termék első használatba vétele előtt, majd rendszeresen frissítenie kell és meg kell őriznie. Az útmutatóban foglaltakon kívüli minden használat tilos.
HR	Prije prve uporabe proizvoda, korisnik treba ispuniti identifikacijsku karticu, zatim je redovito ažurirati i čuvati. Opremu obavezno koristiti prema uputama za uporabu.
SV	Identifikationsbladet ska fyllas i innan produkten används för första gången och ska sedan uppdateras och förvaras av användaren. Ska endast användas enligt beskrivningen i produktdatabladet.
DA	Identifikationskortet skal være udfyldt før første ibrugtagning af produktet og derefter opdateres og opbevares af brugeren. Må kun anvendes som beskrevet i brugervejledningen.
NO	Informasjonskortet skal fylles ut av brukeren før produktet tas i bruk, og deretter oppdateres regelmessig og tatt vare på. Skal utelukkende brukes som beskrevet i veiledningen
FI	Käyttäjän on säilytettävä lomake ja päivitettävä tiedot säännöllisesti. Varuste on tarkoitettu ainoastaan ohjeessa kuvattuun käyttöön.
SK	Pred prvým použitím je potrebné vypísať kontrolný záznam, pravidelne ho aktualizovať a uschovať. Smie sa používať iba na účely uvedené v návode na používanie výrobku.
ET	Kasutaja peab andmekaardi täitma enne toote esimest kasutuskorda, seda seejärel ajakohastama ja alles hoidma. Kasutamise muul otstarbel peale käesoleval teabelehel kirjeldatud on keelatud.
SL	Evidenčno kartico mora izpolniti uporabnik preden se proizvod prvič uporabi, potem se redno posodablja in hrani. Proizvod se izključno uporablja, kot je opisano v navodilih uporabniku izdelka.
RU	Пользователь должен заполнить учетную карточку перед первым использованием изделия, а затем хранить ее и регулярно обновлять данные. Изделие должно строго использоваться в соответствии с инструкцией по эксплуатации.
LT	Prieš naudojant gaminį pirmą kartą, būtina užpildyti identifikacijos lapą, paskui reguliariai atnaujinti ir saugoti. Naudoti tik gaminio naudojimo instrukcijoje nurodytai paskirčiai.
LV	Lietotājam jāaizpilda ierakstu karte pirms pirmās izstrādājuma lietošanas reizes, pēc tam tā regulāri jāatjaunina un jāuztur. Lietot tikai tā, kā aprakstīts izstrādājuma lietošanas instrukcijā.
TR	Kimlik fişinin ürünün ilk kullanımından önce kullanıcı tarafından doldurulması, daha sonra güncellenmesi ve muhafaza edilmesi gerekmektedir. Ürün, kılavuz içinde belirtilen kullanımlar dışında kullanılmamalıdır.
UA	Ідентифікаційна картка повинна бути заповнена до першого використання продукції, потім її необхідно поновлювати, вона повинна зберігатися користувачем. Будь-яке використання крім зазначеного в інструкції виключене.
AR	يجب على المستخدم اكمال بطاقة التسجيل قبل استخدام المنتج لأول مرة، بعدها يجب تحديثها بشكل دوري و حفظها، و يجب أن يستخدم المنتج فقط كما هو موضح في تعليمات الاستخدام.

RECORD CARD



REFERENCE ①

TYPE OF EQUIPMENT ⑫	EN361 ⑬ EN355 FULL BODY HARNESS & ENERGY ABSORBER
The record card must be completed by the user before the product is first used, then regularly updated and kept. ⑭ To be exclusively used as described in the product data sheet.	

COMPANY	②	
USER NAME	③	
BATCH / SERIAL N°	④	

DATE OF PRODUCTION	⑤			/			/		
DATE OF 1st USE	⑥			/			/		
DATE OF PURCHASE	⑦			/			/		

Checking of the product

The product has to be checked at least once a year by qualified personnel (e.g. manufacturer).
Filled in following equipment record shall be kept with these instructions:

	⑧ Date of inspection	⑨ Report / Comments	⑩ Date of next inspection	⑪ Stamp & Signature
1				
2				
3				
4				
5				
6				
7				
8				
9				
10				